

▶ FFB73527ZM

LV	Lietošanas instrukcija Trauku mazgājamā mašīna	2
LT	Naudojimo instrukcija Indaplovė	29

USER MANUAL



AEG

SATURS

1. DROŠĪBAS INFORMĀCIJA.....	3
2. DROŠĪBAS NORĀDĪJUMI.....	4
3. UZSTĀDĪŠANA.....	6
4. PRODUKTA APRAKSTS.....	6
5. VADĪBAS PANELIS.....	7
6. PROGRAMMAS.....	8
7. IESPĒJAS.....	11
8. IESTATĪTIE PARAMETRI.....	12
9. PIRMS PIRMĀS IESLĒGŠANAS.....	15
10. IKDIENAS LIETOŠANA.....	16
11. PADOMI UN IETEIKUMI.....	18
12. APKOPE UN TĪRĪŠANA.....	20
13. TRAUCĒJUMMEKLĒŠANA.....	23
14. TEHNISKĀ INFORMĀCIJA.....	28
15. APSVĒRUMI PAR VIDES AIZSARDZĪBU.....	28

NEVAINOJAMIEM REZULTĀTIEM

Pateicamies, ka izvēlējāties AEG izstrādājumu! Esam to radījuši, lai nodrošinātu nevainojamu izpildi daudzu gadu garumā, izmantojot inovatīvas tehnoloģijas, kas palīdz vienkāršot dzīvi — iespējas, ko neatradīsiet parastās ierīcēs. Lūdzu, veltiet dažas minūtes tam, lai izlasītu šo materiālu un gūtu labākus rezultātus.

Apmeklējiet mūsu tīmekļa vietni, lai:



saņemtu lietošanas ieteikumus un brošūras, kā arī traucējummeklēšanas, servisa un remonta informāciju:

www.aeg.com/support



reģistrētu savu ierīci labāka servisa saņemšanai:

www.registreaeg.com



iegādātos savai ierīcei papildpiederumus, vienreizējas lietošanas materiālus un oriģinālās rezerves daļas:

www.aeg.com/shop

KLIENTU APKALPOŠANA UN SERVISS

Izmantojiet tikai oriģinālās rezerves daļas.

Sazinoties ar mūsu pilnvaroto servisa centru, nodrošiniet, lai jums būtu pieejami šādi dati: modelis, PNC, sērijas numurs.

Šī informācija ir norādīta uz datu plāksnītes.



Uzmanību / drošības informācija



Vispārīga informācija un ieteikumi



Ar vidi saistīta informācija

Izmaiņu tiesības rezervētas.

1. ⚠️ DROŠĪBAS INFORMĀCIJA

Pirms ierīces uzstādīšanas un lietošanas rūpīgi izlasiet pievienotos norādījumus. Ražotājs neatbild par savainojumiem un bojājumiem, kas radušies ierīces nepareizas uzstādīšanas vai izmantošanas rezultātā. Glabājiet šīs instrukcijas drošā, pieejamā vietā, lai tās varētu izmantot nākotnē.

1.1 Bērnu un paši jūtīgu personu drošība

- Šo ierīci drīkst izmantot bērni no 8 gadu vecuma un cilvēki ar ierobežotām fiziskām, sensorām vai garīgām spējām vai pieredzes un zināšanu trūkumu atbildīgas personas uzraudzībā vai, ja tie ir informēti par ierīces drošu lietošanu un izprot potenciālos riskus.
- Bērniem vecumā no 3–8 gadiem un personām ar ļoti plašu un sarežģītu invaliditāti jāliedz piekļuve ierīcei, ja vien tie netiek pastāvīgi uzraudzīti.
- Neļaujiet bērniem trīs gadu vecumu nerasniegušiem bērniem tuvoties ierīcei, ja vien viņi netiek pastāvīgi uzraudzīti.
- Mazi bērni jāuzrauga, lai tie nespēlētos ar ierīci.
- Glabājiet mazgāšanas līdzekļus bērniem nepieejamās vietās.
- Neļaujiet bērniem atrasties ierīces tuvumā, ja ir atvērtas ierīces durvis.
- Bērni nedrīkst tīrīt ierīci un veikt tās apkopi bez uzraudzības.

1.2 Vispārīgā drošība

- Šī ierīce paredzēta tikai māsaimniecības trauku un galda piederumu tīrīšanai.
- Šī ierīce ir izstrādāta tikai izmantošanai mājās apstākļos un telpās.
- Šo ierīci var izmantot birojos, viesnīcu viesu numuros, pansiju viesu numuros, lauku viesu mājās un citās līdzīgās uzturēšanās vietās, kurās izmantošana

nepārsniedz (vidējo) mājsaimniecības lietošanas intensitāti.

- Nemainiet šī produkta specifikāciju.
- Darba ūdens spiedienam (minimālajam un maksimālajam) ir jābūt starp 0.05 (0.5) / 1 (10) MPa (bar).
- Ievērojiet maksimālo 10 vietu iestatījumu skaitu.
- Ierīces durvis nedrīkst atstāt atvērtas, lai izvairītos no pakļupšanas briesmām.
- Ja strāvas padeves vads ir bojāts, tas ir jānomaina ražotājam, autorizētajam servisa centram vai kvalificētam speciālistam, lai izvairītos no nelaimes gadījuma.
- **UZMANĪBU!** Naži un citi asi priekšmeti jāievieto grozā ar asmeni uz leju vai jānovieto horizontālā pozīcijā.
- Pirms jebkādam apkopes darbībām izslēdziet ierīci un atvienojiet spraudkontakta no elektrotīkla.
- Ierīces tīrīšanai neizmantojiet augstspiediena ūdens strūklu un/vai tvaiku.
- Ja ierīces pamatnē ir ventilācijas atveres, tās nedrīkst būt aizsegta, piemēram, ar paklāju.
- Ierīce ir jāpieslēdz ūdens padevei, izmantojot jaunas komplektācijā iekļautās šļūtenes. Vecās šļūtenes nedrīkst izmantot atkārtoti.

2. DROŠĪBAS NORĀDĪJUMI

2.1 Uzstādīšana



BRĪDINĀJUMS!

Ierīci drīkst uzstādīt tikai kvalificēta persona.

- Noņemiet visu iesaiņojumu.
- Neuzstādiet un nelietojiet bojātu ierīci.
- Ievērojiet kopā ar ierīci piegādātās uzstādīšanas norādes.
- Vienmēr uzmanīgi pārvietojiet ierīci, jo tā ir smaga. Vienmēr izmantojiet drošības cimdus un slēgtus apavus.
- Neuzstādiet un nelietojiet ierīci vietā, kur temperatūra ir zemāka par 0 °C.

- Uzstādiet ierīci drošā un atbilstošā vietā, kas atbilst uzstādīšanas prasībām.

2.2 Pieslēgums elektrotīklam



BRĪDINĀJUMS!

Var izraisīt ugunsgrēku un elektrošoku.

- Brīdinājums! Šī ierīce ir paredzēta uzstādīšanai/pievienošanai ēkas zemējuma savienojumam.
- Pārlicinieties, ka tehnisko datu plāksnītē norādītie parametri atbilst elektrotīkla parametriem.

- Vienmēr izmantojiet pareizi uzstādītu un drošu kontaktlīdzdu.
- Nelietojiet daudzkontakta adapterus vai pagarinātājus.
- Rīkojieties uzmanīgi, lai nesabojātu kontaktspraudni un kabeli. Ja iekārtas elektropadeves kabeli nepieciešams nomainīt, to jāveic tuvākajā autorizētajā servisa centrā.
- Pieslēdziet kontaktspraudni kontaktlīdzdai tikai uzstādīšanas beigās. Pārbaudiet, vai pēc uzstādīšanas kontaktspraudnim var brīvi piekļūt.
- Nekad neatslēdziet ierīci no tīkla, velkot aiz strāvas kabeļa. Vienmēr velciet aiz kontaktspraudņa.

2.3 Ūdens pieslēgums

- Nebojājiet ūdens šļūtenes.
- Pirms pievienošanas jaunām caurulēm, ilgāku laiku neizmantojam caurulēm, labotām caurulēm vai caurulēm, kurām pievienotas jaunas ierīces (ūdens skaitītāji u.c.), ļaujiet ūdenim tecēt, līdz tas kļūst tīrs un dzidrs.
- Pārbaudiet, vai nav redzamas ūdens noplūdes ierīces pirmās lietošanas reizes laikā un pēc tās.
- Ja ūdens ieplūdes šļūtene ir bojāta, nekavējoties aizveriet ūdens krānu un atvienojiet kontaktdakšu no elektroītīkla kontaktlīdzdas. Sazinieties ar servisa centru, lai aizstātu ūdens ieplūdes šļūteni.
- Ūdens aizsardzības sistēma nedarbojas, ja nav elektropadeves. Šajā gadījumā pastāv plūdu risks.
- Ūdens ieplūdes šļūtenei ir drošības vārsts un apvalks ar iekšējo tīkla kabeli.

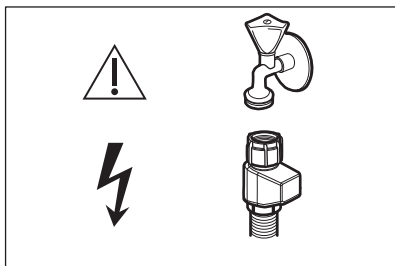

BRĪDINĀJUMS!

⚡ Bīstams spriegums.

2.4 Lietošana

- Neievietojiet ierīcē un neglabājiet tās tuvumā vai uz tās viegli uzliesmojošas vielas vai ar viegli uzliesmojošām vielām piesūcinātus priekšmetus.
- Trauku mazgājamo mašīnu mazgāšanas līdzekļi ir bīstami. Ievērojiet uz mazgāšanas līdzekļa iepakojuma sniegtos drošības norādījumus.
- Nedzeriet ierīcē esošo ūdeni un nerotājieties ar to.
- Neizņemiet no ierīces traukus pirms programma beigusi darboties. Uz traukiem var būt palicis nedaudz mazgājamā līdzekļa.
- Neglabājiet priekšmetus un neizdariet spiedienu uz atvērtām ierīces durvīm.
- Atveriet ierīces durvis programmas darbības laikā, no ierīces var izplūst karsts tvaiks.

2.5 Serviss

- Lai salabotu ierīci, sazinieties ar pilnvarotu servisa centru. Izmantojiet tikai oriģinālās rezerves daļas.
- Lūdzu, ņemiet vērā, ka pašrocīgi veikti remontdarbi vai remontdarbi, kurus veikušas neprofesionālas personas, var radīt apdraudējumu, un garantija var zaudēt spēku.
- Turpmāk norādītās rezerves daļas būs pieejamas vismaz 7 gadus pēc modeļa ražošanas pārtraukšanas: motors, cirkulācijas un drenāžas sūkņi, sildītāji un sildelementi, tostarp siltumsūkņi, cauruļvadu sistēmas un saistītais aprīkojums, tostarp caurules, vārsti, filtri un noplūdes aizturi, ar durvju montāžu saistītas strukturālas un iekšējās detaļas, drukātās shēmas plates, elektroniskie displeji, spiediena slēdži, termoregulatori un sensori, programmatūra un programmaparatūra, tostarp atiestatīšanas programmatūra. Turpmāk norādītās rezerves daļas būs pieejamas vismaz 10 gadus pēc modeļa ražošanas pārtraukšanas: durvju eņģes un blīvgumijas, citas blīvgumijas, sprauslas, drenāžas filtri,

iekšējie balsti un plastmasas piederumi, piemēram, grozi un vāki. Jūsu valstī pieejamības laiks var būt ilgāks. Lai iegūtu papildinformāciju, lūdzu, apmeklējiet mūsu vietni.

- Lūdzu, ņemiet vērā, ka dažas no šīm rezerves daļām ir pieejamas tikai profesionāliem remontētājiem un ka ne visas rezerves daļas der visiem modeļiem.
- Informācija par šajā produktā esošo lampu (lampām) un atsevišķi nopērkamajām rezerves lampām: Šīs lampas ir paredzētas ekstremāliem fiziskajiem apstākļiem, piemēram, temperatūrai, vibrācijai, mitrumam, mājsaimniecības ierīcēs vai

paredzētas informēšanai par ierīces darbības statusu. Tās nav paredzētas citiem lietošanas veidiem un nav piemērotas mājsaimniecības telpu apgaismojumam.

2.6 Ierīces utilizācija



BRĪDINĀJUMS!

Pastāv savainošanās vai nosmakšanas risks.

- Atvienojiet ierīci no elektropadeves.
- Nogrieziet elektrisko kabeli un izmetiet to.
- Izņemiet durvju aizturi, lai novērstu bērnu vai dzīvnieku ieslēgšanu ierīcē.

3. UZSTĀDĪŠANA



BRĪDINĀJUMS!

Pirms uzstādīšanas iepazīstieties ar nodaļām par darba drošību.

Detalizētus norādījumus par uzstādīšanu skatiet uzstādīšanas instrukcijā, kas tiek piegādāta kopā ar ierīci.

Spēkā tikai Vācijā. Pirms uzstādīšanas iepazīstieties ar nodaļu "Rückschlagventil" lietotāja rokasgrāmatā vācu valodā.

4. PRODUKTA APRAKSTS

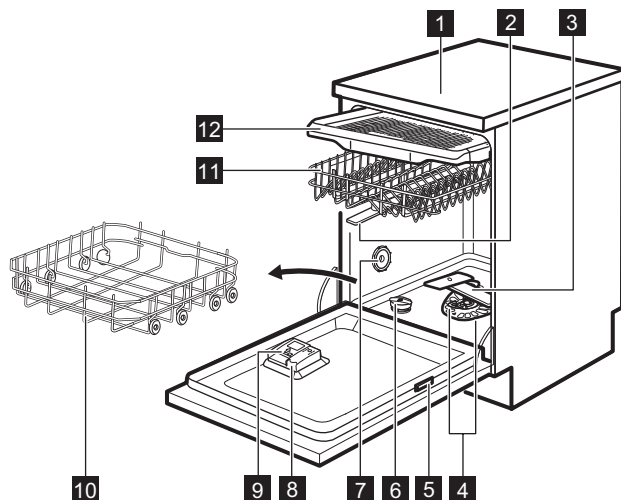

1 Darba virsma

2 Augšējie izsmidzinātāji

- 3** Apakšējais izsmidzinātājs
- 4** Filtri
- 5** Tehnisko datu plāksnīte
- 6** Sāls tvertne
- 7** Ventilācijas gaisa atvere
- 8** Skalošanas līdzekļa dozators
- 9** Mazgāšanas līdzekļa dozators
- 10** Apakšējais grozs

- 11** Augšējais grozs
- 12** Galda piederumu atvilktnē



Attēli sniedz tikai vispārēju izstrādājuma pārskatu. Detalizētu informāciju skatiet citās sadaļās vai ierīces komplektācijā iekļautajos dokumentos.



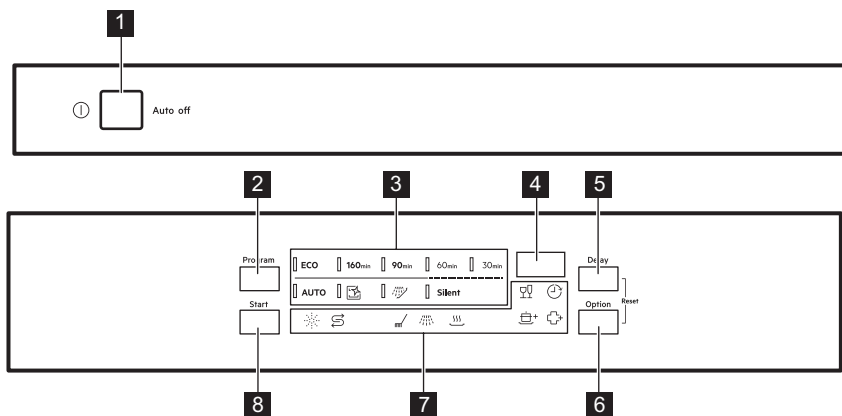



5. VADĪBAS PANELIS



- 1** Ieslēgšanas/izslēgšanas taustiņš
- 2** Poga **Program**
- 3** Programmu indikatori
- 4** Displejs
- 5** Poga **Delay**
- 6** Poga **Option**
- 7** Indikatori
- 8** Poga **Start**

5.1 Indikatori



Indikators	Apraksts
	Sāls indikators. Tas rāda, kad nepieciešams uzpildīt sāls tvertni. Programmas darbības laikā tas vienmēr ir izslēgts.
	Skalošanas līdzekļa indikators. Tas rāda, kad nepieciešams uzpildīt skalošanas līdzekļa tvertni. Programmas darbības laikā tas vienmēr ir izslēgts.

Indikators	Apraksts
	Mazgāšanas fāzes indikators. Tas ir iedegts mazgāšanas fāzes darbības laikā.
	Skalošanas fāzes indikators. Tas ir iedegts skalošanas fāzes darbības laikā.
	Žāvēšanas fāzes indikators. Tas deg, kad izvēlēta programma ar žāvēšanas fāzi. Tas mirgo žāvēšanas fāzes darbības laikā.
	Atlikšanas indikators. Tas deg, kad tiek iestatīta atliktā starta funkcija.
	Indikators GlassCare
	Indikators ExtraPower
	Indikators ExtraHygiene

6. PROGRAMMAS

Programmu secība tabulā var neatbilst to secībai vadības panelī.

Programma	Trauku mazgājamās mašīnas ielāde	Netīrības pakāpe	Programmas fāzes	Iespējas
ECO ¹⁾	Trauki, galda piederumi, katli, pannas	Normāli, nedaudz pietuši netīrumi	<ul style="list-style-type: none"> • Priekšmazgāšana • Trauku mazgāšana 50 °C • Starpskalošana • Pēdējā skalošana 55 °C • Žāvēšana • AirDry ²⁾ 	<ul style="list-style-type: none"> • ExtraPower • GlassCare • ExtraHygiene
160min	Trauki, galda piederumi, katli, pannas	Normāli līdz liela daudzuma pietuši netīrumi	<ul style="list-style-type: none"> • Priekšmazgāšana • Trauku mazgāšana 60 °C • Starpskalošana • Pēdējā skalošana 60 °C • Žāvēšana • AirDry ²⁾ 	<ul style="list-style-type: none"> • ExtraPower • GlassCare • ExtraHygiene

Programma	Trauku mazgājamās mašīnas ielāde	Netīrības pakāpe	Programmas fāzes	Iespējas
90min	Trauki, galda piederumi, katli, pannas	Normāli, nedaudz piekaltuši netīrumi	<ul style="list-style-type: none"> Trauku mazgāšana 60 °C Starpskalošana Pēdējā skalošana 55 °C Žāvēšana AirDry ²⁾ 	<ul style="list-style-type: none"> ExtraPower GlassCare ExtraHygiene
60min	Māla trauki, galda piederumi	Svaigi, nedaudz piekaltuši netīrumi	<ul style="list-style-type: none"> Trauku mazgāšana 60 °C Starpskalošana Pēdējā skalošana 50 °C AirDry ²⁾ 	<ul style="list-style-type: none"> ExtraPower GlassCare ExtraHygiene
30min	Māla trauki, galda piederumi	Svaigs	<ul style="list-style-type: none"> Trauku mazgāšana 50 °C Starpskalošana Pēdējā skalošana 50 °C AirDry ²⁾ 	<ul style="list-style-type: none"> ExtraPower GlassCare ExtraHygiene
AUTO 3)	Trauki, galda piederumi, katli, pannas	Visi	<ul style="list-style-type: none"> Priekšmazgāšana Trauku mazgāšana 50–60 °C Starpskalošana Pēdējā skalošana 60 °C Žāvēšana AirDry ²⁾ 	<ul style="list-style-type: none"> ExtraHygiene
 4)	Nav	Ierīces iekšpusē tīrīšana	<ul style="list-style-type: none"> Tīrīšana 70 °C Starpskalošana Pēdējā skalošana AirDry ²⁾ 	
 5)	Visi	Visi	<ul style="list-style-type: none"> Priekšmazgāšana 	

Programma	Trauku mazgājamās mašīnas ielāde	Netīrības pakāpe	Programmas fāzes	Iespējas
Silent 6)	Māla trauki, galda piederumi	Vidēji netīri	<ul style="list-style-type: none"> Priekšmazgāšana Trauku mazgāšana 60 °C Starpskalošana Pēdējā skalošana 60 °C Žāvēšana AirDry 2) 	

1) Programma nodrošina visefektīvāko ūdens lietojumu un elektroenerģijas patēriņu, mazgājot vidēji netīrus galda piederumus un māla traukus. Šī ir standarta programma testēšanas iestādēm. Programma tiek izmantota, lai novērtētu ierīces atbilstību Eiropas Komisijas Ekodizaina Regulai (ES) Nr. 2019/2022.

2) Automātiskā durvju atvēršanu žāvēšanas fāzes laikā. Skatiet sadaļu "Iestatījumi".



3) Ierīce nosaka trauku netīrības pakāpi un grozos ievietoto priekšmetu daudzumu. Tā automātiski pielāgo ūdens temperatūru un daudzumu, elektroenerģijas patēriņu un programmas ilgumu.

4) Programma ir paredzēta efektīvai ierīces iekšpuses tīrīšanai. Tā likvidē uzkrājušās kaļķakmens nogulsnes un taukvielas. Programma ir jāizpilda vismaz reizi divos mēnešos, izmantojot kaļķakmens likvidēšanas līdzekli vai trauku mazgājamām mašīnām paredzētu tīrīšanas līdzekli, un bez traukiem.

5) Ar šo programmu Jūs varat ātri noskalot ēdiena atliekas no traukiem un novērst nepatīkama aromāta veidošanos ierīcē. Ar šo programmu neizmantojiet mazgāšanas līdzekli.

6) Programmai ir viszemākais trokšņa līmenis. Sūkņis darbojas ļoti mazā ātrumā, lai samazinātu ierīces radīto troksni. Mazā ātruma dēļ programma darbojas ilgi.

6.1 Patēriņa dati

Programma 1)2)	Ūdens (l)	Enerģija (kWh)	Ilgums (min)
ECO	9.9	0.673	240
160 _{min}	10.5	0.974	160
90 _{min}	10.4	0.858	90
60 _{min}	10.0	0.770	60
30 _{min}	10.3	0.623	30
AUTO	10.5	0.952	170
	9.2	0.659	60
	3.8	0.014	15

Programma 1)2)	Ūdens (l)	Enerģija (kWh)	Ilgums (min)
Silent	9.7	0.833	248

1) Vērtības var mainīties atkarībā no ūdens spiediena un temperatūras, ūdensapgādes svārstībām, izvēlētajām iespējām, kā arī no ievietoto trauku daudzuma un to nefīrības pakāpes.

2) Pārējām lietojumprogrammas vērtībām, izņemot ECO, ir tikai informatīvs raksturs.

6.2 Informācija pārbaudes iestādēm

Lai saņemtu nepieciešamo informāciju veiktspējas testu veikšanai (piemēram, saskaņā ar standartu EN60436), nosūtiet e-pasta ziņojumu uz adresi:

info.test@dishwasher-production.com

Norādiet savā pieprasījumā produkta kodu (PNC), kas atrodams uz tehnisko datu plāksnītes.

Informāciju par visiem pārējiem jautājumiem saistībā ar jūsu trauku mazgājamo mašīnu meklējiet apkopes rokasgrāmatā, kas tiek piegādāta kopā ar ierīci.

7. IESPĒJAS

i Vēlamās iespējas jāaktivizē katru reizi pirms programmas ieslēgšanas. Iespējas nav iespējams aktivizēt vai deaktivizēt programmas darbības laikā.

i Poga pārslēdz starp pieejamām iespējām un to iespējamām kombinācijām.

i Ne visas iespējas ir savstarpēji saderīgas. Ja esat izvēlējis nesaderīgas iespējas, ierīce automātiski atslēdz vienu vai vairākas no tām. Paliek iedegti tikai aktīvo iespēju indikatori.

i Ja šī iespēja programmai nav spēkā, attiecīgais indikators neiedegas vai ātri mirgo dažas sekundes un tad nodziest.

i Iespēju ieslēgšana var ietekmēt ūdens un enerģijas patēriņu, kā arī programmas ilgumu.

7.1 GlassCare

Šī iespēja aizsargā delikātu saturu, it īpaši stikla traukus, no bojājumiem. Šī iespēja novērš straujas izmaiņas izvēlētas programmas trauku mazgāšanas temperatūrā un samazina to līdz 45 °C.

Aktivizēšana GlassCare

Nospiediet **Option** līdz indikatoram  ieslēdzas.

Displejā rāda atjauninātās programmas ilgumu.

7.2 ExtraPower

Šī iespēja uzlabo izvēlētas programmas trauku mazgāšanas rezultātus. Iespēja palielina mazgāšanas temperatūru un paildzina programmas darbības laiku.

Aktivizēšana ExtraPower

Nospiediet **Option** līdz indikatoram  ieslēdzas.

Displejā rāda atjauninātās programmas ilgumu.

7.3 ExtraHygiene

Šī iespēja nodrošina labākus tīrības rezultātus, pēdējās skalošanas fāzes laikā uzturot temperatūru no 65–70 °C diapazonā vismaz 10 minūšu garumā.

ExtraHygiene ieslēgšana

Nospiediet **Option**, līdz iedegas  indikators.

Displejā tiek parādīts atjaunināts programmas darbības laiks.

8. IESTATĪTIE PARAMETRI

8.1 Programmu izvēles režīms un lietotāja režīms

Kad ierīce ir programmas izvēles režīmā, varat iestatīt programmu un ieiet lietotāja režīmā.

Varat arī skatīt izpildīto trauku mazgāšanas ciklu skaitu.

Iestatījumi, ko var veikt lietotāja režīmā:

- Ūdens mīkstinātāja līmeni atbilstoši ūdens cietībai.
- Skalošanas līdzekļa līmenis atbilstoši nepieciešamajai devai.
- AirDry ieslēgšana vai izslēgšana.
- Rūpnīcas iestatījumu atjaunošana.

Saglabātie iestatījumi darbojas, līdz tos atkal maina.

Programmu izvēles režīma iestatīšana

Ierīce ir programmas izvēles režīmā, ja ir izgaismots **ECO** programmas indikators un displejā ir redzams programmas ilgums.

Pēc ieslēgšanas ierīce atrodas programmu izvēles režīmā pēc noklusējuma. Ja tā nav, iestatiet programmu izvēles režīmu šādi:

Ūdens cietība

Vācu ūdens cietības mērvienības (°dH)	Franču ūdens cietības mērvienības (°fH)	mmol/l	mg/l (ppm)	Klarka mērvienības	Ūdens mīkstinātāja līmenis
47 - 50	84 - 90	8.4 - 9.0	835 - 904	58 - 63	10
43 - 46	76 - 83	7.6 - 8.3	755 - 834	53 - 57	9
37 - 42	65 - 75	6.5 - 7.5	645 - 754	46 - 52	8

Vienlaicīgi nospiediet un turiet **Delay** un **Option**, kamēr ierīce ieslēdzas programmas izvēles režīmā.

Kā ieiet lietotāja režīmā

Pārliecinieties, ka ierīce ir programmu izvēles režīmā.

Lai ieietu lietotāja režīmā, vienlaikus nospiediet un turiet nospiešus **Delay** un **Option** līdz indikatoriem **ECO**, **160min** un **90min** mirgo un displejs ir tukšs.

8.2 Ūdens mīkstinātājs

Ūdens mīkstinātājs atdala ūdenī esošās minerālvielas, kas nelabvēlīgi ietekmē mazgāšanas rezultātus un ierīci.

Jo lielāks ir šo minerālvielu saturs ūdenī, jo tas ir cietāks. Ūdens cietības pakāpi nosaka, izmantojot līmeņsalīdzināšanu.

Ūdens mīkstinātājs ir jāpielāgo atbilstoši Jūsu reģiona ūdens cietībai. Jūsu vietējais ūdens apgādes dienests var sniegt informāciju par ūdens cietību Jūsu reģionā. Lai nodrošinātu labus mazgāšanas rezultātus, ir iestatiet atbilstošu ūdens mīkstinātāja līmeni.

Vācu ūdens cietības mērvienības (°dH)	Franču ūdens cietības mērvienības (°fH)	mmol/l	mg/l (ppm)	Klarka mērvienības	Ūdens mīkstinātāja līmenis
29 - 36	51 - 64	5.1 - 6.4	505 - 644	36 - 45	7
23 - 28	40 - 50	4.0 - 5.0	395 - 504	28 - 35	6
19 - 22	33 - 39	3.3 - 3.9	325 - 394	23 - 27	5 1)
15 - 18	26 - 32	2.6 - 3.2	255 - 324	18 - 22	4
11 - 14	19 - 25	1.9 - 2.5	185 - 254	13 - 17	3
4 - 10	7 - 18	0.7 - 1.8	70 - 184	5 - 12	2
<4	<7	<0.7	<70	< 5	1 2)

1) Rūpnīcas iestatījumi

2) Neizmantojiet sāli šajā līmenī.

Lai specializētās sāls uzpildīšanas indikators būtu aktīvs, iestatiet pareizu ūdens cietības pakāpi neatkarīgi no izmantotā mazgāšanas līdzekļa veida.



Sāli saturošās kombinētās mazgāšanas līdzekļa tabletes nav pietiekoši efektīvas, lai mīkstinātu cietu ūdeni.

Reģenerācijas process

Pareizai ūdens mīkstinātāja darbībai ierīcē ir regulāri jāreģenerē ūdens mīkstināšanas sveķi. Šis process ir automātisks, un tas veido standarta trauku mazgājamās mašīnas darbības daļu.

Kad noteiktais ūdens daudzums (skatīt vērtības tabulā) ir izlietots kopš pēdējā reģenerācijas procesa, jauns reģenerācijas process tiks sākts starp pēdējo skalošanu un programmas beigām.

Ūdens mīkstinātāja līmenis	Ūdens daudzums (l)
1	250
2	100
3	62

Ūdens mīkstinātāja līmenis	Ūdens daudzums (l)
4	47
5	25
6	17
7	10
8	5
9	3
10	3

Augsta ūdens mīkstinātāja iestatījuma gadījumā tas var noritēt arī programmas vidū, pirms skalošanas (divreiz programmas laikā). Reģenerācijas sākšana neietekmē cikla garumu, ja vien tā nenotiek programmas vidū vai programmas beigās ar īsu žāvēšanas fāzi. Šādā gadījumā reģenerācija pagarina kopējo programmas ilgumu par papildu 5 minūtēm.

Pēc tam var sākties ūdens mīkstinātāja skalošana, kas ilgst 5 minūtes, tajā pašā ciklā vai nākamās programmas sākumā. Šī darbība palielina programmas kopējo ūdens patēriņu par papildu 4 litriem un programmas kopējo enerģijas patēriņu

par 2 Wh. Mīkstinātāja skalošana beidzas ar pilnīgu izsūknešanu.

Katra veiktā mīkstinātāja skalošana (iespējama vairāk par vienu viena cikla laikā) var pagarināt programmas ilgumu par papildu 5 minūtēm, kad tā notiek jebkurā brīdī programmas sākumā vai vidū.



Visi šajā sadaļā norādītie patēriņa dati ir noteikti saskaņā ar piemērojamajiem standartiem laboratorijas apstākļos ar ūdens cietību 2,5 mmol/l (ūdens mīkstinātājs: 3. līmenis) atbilstoši noteikumiem: 2019/2022 . Ūdens spiediens un temperatūra, kā arī elektrotīkla novirzes var mainīt šo datu vērtības.

Kā iestatīt ūdens mīkstinātāja līmeni

Pārliecinieties, ka ierīce ir lietotāja režīmā.

1. Nospiediet **Program**.
 - Indikators **ECO** joprojām mirgo.
 - Pārējie indikatori ir izslēgti.
 - Displejs rāda pašreizējo iestatījumu, piem., $5 L = 5$. līmenis.
2. Nospiediet **Program** vairākas reizes, lai mainītu iestatījumu.
3. Nospiediet taustiņu ieslēgts/izslēgts, lai apstiprinātu iestatījumu.

8.3 Skalošanas līdzekļa līmenis

Skalošanas līdzeklis palīdz žāvēšanas laikā izvairīties no traipu un svītru veidošanās uz traukiem. Skalošanas līdzeklis tiek pievienots automātiski pēdējās skalošanas fāzes laikā.

Padoto skalošanas līdzekļa daudzumu iespējams mainīt no 1. līmeņa (minimāls daudzums) līdz 8. līmenim (maksimāls daudzums). Rūpnīcas iestatījumi: 5. līmenis.

Kad skalošanas līdzekļa nodalījums ir tukšs, skalošanas līdzekļa indikators deg, ziņojot par nepieciešamību uzpildīt skalošanas līdzekli. Ja žāvēšanas rezultāts ir apmierinošs, lietojot tikai kombinētās mazgāšanas līdzekļa tabletes, dozatoru un indikatoru iespējams deaktivizēt. Tomēr labākam žāvēšanas rezultātam vienmēr izmantojiet skalošanas līdzekli un atstājiet skalošanas līdzekļa indikatoru aktīvu.

Lai deaktivizētu skalošanas līdzekļa dozatoru un indikatoru, iestatiet skalošanas līdzekļa līmeni uz 0.

Kā iestatīt skalošanas līdzekļa līmeni

Pārliecinieties, ka ierīce ir lietotāja režīmā.

1. Nospiediet **Start**.
 - Joprojām mirgo **160**min indikators.
 - Pārējie indikatori ir izslēgti.
 - Displejs rāda pašreizējo iestatījumu, piem., $4A = 4$. līmenis.
2. Nospiediet **Start** vairākas reizes, lai mainītu iestatījumu.
3. Nospiediet taustiņu ieslēgts/izslēgts, lai apstiprinātu iestatījumu.

8.4 AirDry

AirDry uzlabo žāvēšanas rezultātus ar mazāku elektroenerģijas patēriņu. Žāvēšanas fāzes laikā ierīces durvis atveras automātiski un paliek pavērtas.

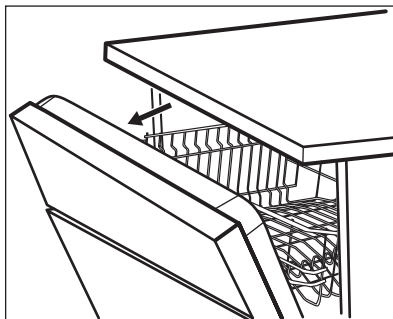

AirDry tiek automātiski aktivizēta visām programmām, izņemot  (ja attiecināmi).

Žāvēšanas fāzes ilgums un durvju atvēršanās laiks mainās atkarībā no izvēlētajās programmas un iespējām.

Kad AirDry atver durvis, displejā ir redzams atlikušais programmas darbības ilgums.



UZMANĪBU!

Nemēģiniet aizvērt ierīces durvis divu minūšu laikā pēc to automātiskas atvēršanas. Tas var izraisīt ierīces bojājumus.

Ja pēc tam durvis tiek aizvērtas vismaz trīs minūtes, programmas darbība beidzas.



UZMANĪBU!

Ja bērni var brīvi piekļūt ierīcei, iesakām deaktivizēt AirDry. Durvju automātiskā atvēršanās var radīt bīstamas situācijas.

Deaktivizēšana AirDry

Pārliecinieties, ka ierīce ir lietotāja režīmā.

1. Nospiediet **Delay**.
 - Indikators **90min** joprojām mirgo.
 - Pārējie indikatori ir izslēgti.
 - Displejs rāda pašreizējo iestatījumu:
 -  = AirDry ir deaktivizēts.

–  = AirDry ir aktivizēts.

2. Nospiediet **Delay**, lai mainītu iestatījumu.
3. Nospiediet taustiņu ieslēgts/izslēgts, lai apstiprinātu iestatījumu.

8.5 Rūpnīcas iestatījumu atjaunošana

Rūpnīcas iestatījumu atjaunošana atiestata iestatījumus uz rūpnīcas noklusējumiem. Pirms atiestatīšanas pārbaudiet, vai ierīce ir lietotāja režīmā.

Nospiediet un turiet nospiestu vismaz 5 sekundes **Start** un **Option**. Displejā aptuveni 5 sekundes tiek rādīts

– – –
Ierīce atgriežas programmu izvēles režīmā.



Rūpnīcas iestatījumu atjaunošana neveic ciklu skaitītāja atiestatīšanu.

8.6 Ciklu skaitītājs

Ciklu skaitītājā varat skatīt izpildīto trauku mazgāšanas ciklu skaitu.

1. Lai ieslēgtu trauku mazgājamo mašīnu, nospiediet pogu Ieslēgt/izslēgt. Pārliecinieties, ka ierīce darbojas programmu izvēles režīmā.
2. Nospiediet un turiet nospiestu vismaz 5 sekundes **Start** un **Option**. Displejā tiek rādīts **uC** un ciklu skaits. Nospiediet jebkuru pogu, lai izietu no ciklu skaitītāja.



Pēc 65535 sasniegšanas, ciklu skaitītājs tiek atiestatīts.

9. PIRMS PIRMĀS IESLĒGŠANAS

1. Pārliecinieties, vai iestatītais ūdens mīkstinātāja līmenis atbilst ūdens cietības pakāpei. Ja tā nav, noregulējiet ūdens mīkstinātāja līmeni.
2. Uzpildiet specializētās sāls tvertni.
3. Piepildiet skalošanas līdzekļa dozatoru.
4. Atgrieziet ūdens krānu.
5. Palaidiet programmu, lai notīrītu visus apstrādes pārpalikumus, kas var būt palikuši ierīcē. Nelietojiet

mazgāšanas līdzekli un neievietojiet grozos traukus.

Pēc programmas palaišanas ierīce, līdz 5 minūtēm, uzpilda ūdeni mīkstināšanas iekārtā. Mazgāšanas fāze sākas tikai pēc šīs procedūras pabeigšanas. Šī procedūra tiek periodiski atkārtota.

9.1 Sāls tvertne



UZMANĪBU!

Izmantojiet tikai trauku mazgājamajām mašīnām paredzētu reģenerācijas sāli. Neizmantojiet pārtikas sāli.

Sāli izmanto ūdens mīkstinātāja sveķu atjaunošanai un labu ikdienas mazgāšanas rezultātu nodrošināšanai.

Kā uzpildīt sāls tvertni

1. Pagrieziet sāls tvertnes vāciņu pretēji pulksteņa rādītāja virzienam un noņemiet to.
2. Ielejiet sāls tvertnē 1 litru ūdens (tikai pirmajā uzpildīšanas reizē).
3. Piepildiet sāls tvertni ar 1 kg sāls (līdz tā ir pilna).

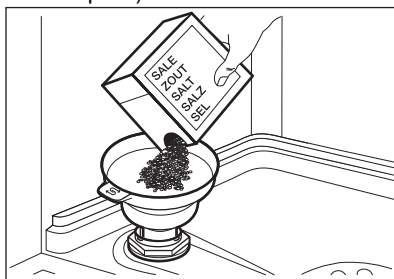

4. Pakratiet sāls iepakojumu aiz tā roktura, lai izbērtu visas sāls granulas.
5. Notīriet ap sāls tvertnes atveri izbīrušo sāli.

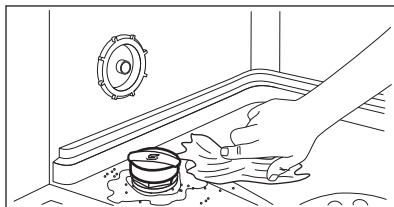

6. Lai aizvērtu sāls tvertni, pagrieziet tās vāciņu pulksteņa rādītāja virzienā.



UZMANĪBU!

Uzpildes laikā no specializētās sāls tvertnes var izplūst ūdens un sāls. Lai novērstu koroziju, piepildiet sāls konteineru, un tad nekavējoties sāciet pilnu trauku mazgāšanas ciklu ar mazgāšanas līdzekli.

9.2 Kā uzpildīt skalošanas līdzekļa dozatoru

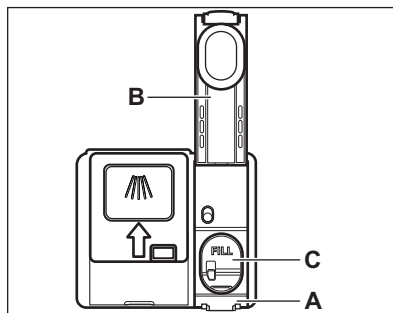

UZMANĪBU!

Nodalījums (C) ir paredzēts vienīgi skalošanas līdzeklim. Nepildiet tajā mazgāšanas līdzekli.



UZMANĪBU!

Lietojiet vienīgi trauku mazgājamām mašīnām paredzētu skalošanas līdzekli.

1. Piespiediet atbloķēšanas elementu (A), lai atvērtu vāciņu (B).
2. Ielejiet skalošanas līdzekli dozatorā (C), līdz šķidruma līmenis sasniedz atzīmi „FILL”.
3. Lai neveidotos pārāk liels putu daudzums, notīriet izlijušo skalošanas līdzekli ar absorbējošu drāniņu.
4. Aizveriet vāciņu. Pārlicinieties, ka vāciņš ir nofiksēts savā vietā.

10. IKDIENAS LIETOŠANA

1. Atveriet ūdens krānu.
2. Lai ieslēgtu ierīci, nospiediet taustiņu ieslēgt/izslēgt.

Pārlicinieties, ka ierīce darbojas programmu izvēles režīmā.

- Ja ir iedegts sāls indikators, uzpildiet sāls konteineru.
 - Ja ir iedegts skalošanas līdzekļa indikators, uzpildiet skalošanas līdzekļa dozatoru.
3. Ievietojiet traukus grozos.
 4. Pievienojiet trauku mazgāšanas līdzekli.
 5. Iestatiet un aktivizējiet programmu, kas piemērota grozos ievietotajam trauku daudzumam un netīrības līmenim.

10.1 Mazgāšanas līdzekļa lietošana

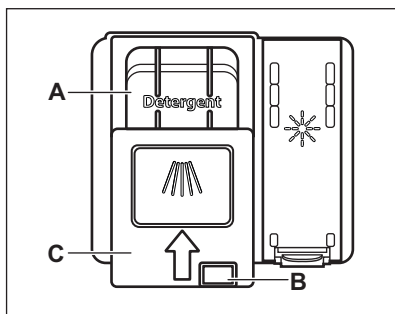

UZMANĪBU!

Lietojiet tikai trauku mazgājamām mašīnām īpaši paredzētu mazgāšanas līdzekli.

1. Piespiediet atbloķēšanas pogu (**B**), lai atvērtu vāciņu (**C**).
2. Uzpildiet trauku mazgāšanas līdzekli nodalījumā (**A**). Jūs varat izmantot tablešu, pulvera vai želejas veida trauku mazgāšanas līdzekli.
3. Ja programmai ir paredzēta prieksmazgāšanas fāze, iepildiet nedaudz mazgāšanas līdzekļa ierīces durvju iekšpusē.
4. Aizveriet vāciņu. Pārlicinieties, ka vāciņš ir nofiksēts savā vietā.



Informāciju par mazgāšanas līdzekļa devām skatiet ražotāja norādījumos uz produkta iepakojuma. Vienas vidēji netīras partijas mazgāšanai parasti pietiek ar 20–25 ml želejveida mazgāšanas līdzekļa.



Neiepildiet nodalījumā (**A**) vairāk nekā 30 ml želejveida mazgāšanas līdzekļa.

10.2 Programmas iestatīšana un aktivizēšana

Auto off funkcija

Šī funkcija samazina enerģijas patēriņu, automātiski izslēdzot ierīci, kad tā netiek lietota.

Funkcija ieslēdzas:

- kad programma pabeigta;
- pēc 5 minūtēm, ja nav palaista programma.

Programmas ieslēgšana

1. Piespiediet ieslēgšanas/izslēgšanas taustiņu, lai ieslēgtu ierīci. Pārbaudiet, vai ierīce ir programmas izvēles režīmā un durvis aizvērtas.
2. Nospiediet taustiņu **Program** atkārtoti, līdz iedegas vēlamās programmas indikators. Displejā redzams programmas darbības ilgums.
3. Iestatiet pieejamās iespējas.
4. Nospiediet **Start**, lai sāktu programmu.
 - Iedegties pašreiz aktivās fāzes indikators.
 - Programmas ilgums sāk samazināties ar 1 minūtes soli.

Programmas aktivizēšana, izmantojot atlikto startu

1. Iestatiet programmu.
2. Atkārtoti nospiediet taustiņu **Delay**, līdz displejā redzams vajadzīgais atliktā starta laiks (no 1 līdz 24 stundām).

3. Piespiediet **Start**, lai sāktu laika atskaiti.

- Deg  indikators.
- Atlikušais laiks tiek skaitīts stundās. Pēdējā stunda tiek attēlota minūtēs.

Kad laika atskaite būs beigusies, programma automātiski aktivizēsies un iedegsies aktivizētās fāzes indikators.

Indikators  ir nodzisis.

Durvju atvēršana, kad ierīce darbojas

Atverot durvis programmas darbības laikā, ierīce apstājas. Tas var ietekmēt enerģijas patēriņu un programmas ilgumu. Pēc durvju aizvēršanas ierīces darbība atsākas no tās vietas, kur tā tika pārtraukta.



Ja žāvēšanas fāzes laikā durvis ir atvērtas ilgāk par 30 sekundēm, aktivizētā programma izslēgsies. Tas nenotiek, ja durvis tiek atvērtas, izmantojot AirDry funkciju.



Nemēģiniet aizvērt ierīces durvis 2 minūšu laikā pēc tam, kad tās automātiski atvērusi AirDry funkcija, jo tā var izraisīt ierīces bojājumus. Ja pēc tam durvis tiek aizvērtas uz vismaz 3 minūtēm, programma izslēdzas.

Atliktā starta atcelšana laika atskaites laikā

Ja atceļ atliktā starta funkciju, programma un iespējas jāiestata no jauna.

Vienlaicīgi nospiediet **Delay** un **Option**, kamēr ierīce ieslēdzas programmas izvēles režīmā.

Programmas atcelšana

Vienlaicīgi nospiediet un turiet **Delay** un **Option**, līdz ierīce ir programmas izvēles režīmā.

Pirms jaunas programmas aktivizēšanas pārlicinieties, vai mazgāšanas līdzekļa dozatorā ir mazgāšanas līdzeklis.

Programmas beigas

Kad programma ir pabeigta, Auto off funkcija automātiski izslēdz ierīci.

Visi taustiņi, izņemot ieslēgšanas/izslēgšanas taustiņu, ir neaktīvi.

Aizveriet ūdens krānu.

11. PADOMI UN IETEIKUMI

11.1 Vispārīga informācija

Tālāk sniegtie ieteikumi nodrošinās optimālus tīrīšanas un žāvēšanas rezultātus, lietojot ierīci ikdienā, kā arī aizsargās vidi.

- Trauku mazgāšana trauku mazgājamajā mašīnā atbilstoši lietošanas instrukcijā sniegtajiem norādījumiem parasti patērē mazāk ūdens un elektroenerģijas nekā trauku mazgāšana ar rokām.
- Pielādējiet trauku mazgājamo mašīnu pilnībā, lai taupītu ūdeni un

elektroenerģiju. Labākiem mazgāšanas rezultātiem izkārtojiet traukus grozos tā, kā norādīts lietošanas instrukcijā, un nepārkraujiet grozus.

- Neskalojiet traukus paši. Tas palielina ūdens un elektroenerģijas patēriņu. Ja nepieciešams, izvēlieties programmu ar mērcēšanas fāzi.
- Notīriet lielākas ēdienu atliekas no traukiem un iztukšojiet krūzes un glāzes pirms to ievietošanas ierīcē.

- Iemērciet vai nedaudz nomazgājiet traukus ar piedegušu ēdienu pirms mazgāšanas ierīcē.
- Pārlicinieties, ka trauki grozos neskaras un nepārsedz viens otru. Tikai tādējādi ūdens var pilnīgi nokļūt uz traukiem un mazgāt tos.
- Jūs varat lietot trauku mazgājamās mašīnas mazgāšanas līdzekli, skalošanas līdzekli un specializēto sāli atsevišķi, vai arī izmantot kombinētās mazgāšanas līdzekļa tabletes (piem., "Viss vienā"). Ievērojiet uz iepakojuma redzamās norādes.
- Izvēlieties programmu atbilstoši ielādes veidam un netīrības pakāpei.
ECO sniedz visefektīvāko ūdens un elektroenerģijas patēriņu.
- Lai novērstu kaļķakmens veidošanos ierīcē:
 - Uzpildiet sāls tvertni, kad nepieciešams.
 - Izmantojiet ieteicamo mazgāšanas līdzekļa un skalošanas līdzekļa daudzumu.
 - Pārlicinieties, vai iestatītais ūdens mīkstinātāja līmenis atbilst ūdens cietības pakāpei.
 - Ievērojiet norādījumus, kas sniegti sadaļā **"Kopšana un tīršana"**.
- Vienmēr lietojiet pareizo daudzumu mazgāšanas līdzekļa. Nepietiekošs mazgāšanas līdzekļa daudzums var novest pie sliktā mazgāšanas rezultāta un cieta ūdens paliekām vai traipiem uz traukiem. Lietojot pārāk daudz mazgāšanas līdzekļa mīksta vai mīkstinātā ūdens gadījumā, atstās mazgāšanas līdzekļa paliekas uz traukiem. Pielāgojiet mazgāšanas līdzekļa daudzumu atbilstoši ūdens cietībai. Skatiet norādes uz mazgāšanas līdzekļa iepakojuma.
- Vienmēr lietojiet pareizo daudzumu skalošanas līdzekļa. Nepietiekošs skalošanas līdzekļa daudzums samazina žāvēšanas rezultātu. Lietojot pārāk daudz skalošanas līdzekļa, atstāj zilganu slāni uz traukiem.
- Pārbaudiet, lai ūdens mīkstinātāja līmenis ir pareizs. Ja līmenis ir pārāk augsts, paaugstinātais sāls daudzums ūdenī var veidot rūsu uz galda piederumiem.

11.3 Ja vēlaties pārtraukt izmantot kombinētās mazgāšanas līdzekļa tabletes

Pirms sākt atsevišķi izmantot mazgāšanas līdzekli, speciālo sāli un skalošanas līdzekli, rīkojieties šādi.

1. Iestatiet visaugstāko ūdens mīkstinātāja līmeni.
2. Pārlicinieties, ka specializētās sāls un skalošanas līdzekļa tvertnes ir pilnas.
3. Iestatiet visīsāko programmu ar skalošanas fāzi. Nelietojiet mazgāšanas līdzekli un neievietojiet grozos traukus.
4. Kad programma ir beigusies, noregulējiet ūdens mīkstinātā līmeni atbilstoši ūdens cietībai jūsu apgabalā.
5. Noregulējiet skalošanas līdzekļa dozēšanas daudzumu.

11.4 Grozu piepildīšana

- Vienmēr izmantojiet visu groza ietilpību.

11.2 Speciālās sāls, skalošanas līdzekļa un mazgāšanas līdzekļa lietošana

- Izmantojiet tikai trauku mazgājamai mašīnai paredzētu speciālo sāli, skalošanas līdzekli un mazgāšanas līdzekli. Citi izstrādājumi var radīt ierīces bojājumus.
- Vietās, kur ūdens ir ciets un ļoti ciets, mēs iesakām izmantot parastos trauku mašīnu mazgāšanas līdzekļus (pulveri, gelu, tabletes bez papildu īpašībām), skalošanas līdzekli un speciālo sāli atsevišķi, lai iegūtu optimālu mazgāšanas un žāvēšanas rezultātu.
- Mazgāšanas līdzekļa tabletes īso programmu laikā pilnībā neizšķīst. Lai nepieļautu mazgāšanas līdzekļa nogulsnes uz traukiem, iesakām mazgāšanas līdzekļa tabletes izmantot garajās programmās.

- Izmantojiet ierīci, lai mazgātu tikai tādus priekšmetus, kurus drīkst mazgāt trauku mazgājamajā mašīnā.
- Nemazgājiet ierīcē koka, raga, alumīnija, alvas un vara priekšmetus, jo tie var saplaisāt, savērties, mainīt krāsu vai tajos var izveidoties iedobumi.
- Nemazgājiet ierīcē priekšmetus, kas var uzsūkt ūdeni (sūkļus, mājsaimniecības drānas).
- Ievietojiet dobus priekšmetus (tases, glāzes un pannas) ar atvērumu uz leju.
- Pārliecinieties, ka stikla priekšmeti savstarpēji nesaskaras.
- Ievietojiet vieglus priekšmetus augšējā grozā. Pārbaudiet, vai priekšmeti brīvi nekustas.
- Ievietojiet galda piederumus un mazus priekšmetus galda piederumu atvilktnē.
- Pavirziet augšējo grozu uz augšu, lai varētu ievietot lielākus priekšmetus apakšējā grozā.
- Pirms aktivizējat programmu, pārliecinieties, ka nav traucēta izsmidzinātāju kustība.

11.5 Pirms programmas sākšanas

Pirms izvēlētās programmas palaišanas pārliecinieties, ka ievērots tālāk minētais.

- Filtri ir tīri un pareizi uzstādīti.
- Sāls tvertnes vāks ir cieši aizvērts.
- Nav aizsprostoti izsmidzinātāji.
- Specializētais sāls un skalošanas līdzeklis ir pietiekamā daudzumā (ja netiek izmantotas kombinētās mazgāšanas līdzekļa tabletes).
- Priekšmeti grozos ir izvietoti pareizi.
- Programma ir atbilstoša ievietotajam daudzumam un netīrības līmenim.
- Tiek izmantots atbilstošs mazgāšanas līdzekļa daudzums.

11.6 Grozu iztukšošana

1. Pirms trauku izņemšanas ļaujiet tiem atdzist. Karsti trauki var būt triecienneizturīgi.
2. Vispirms iztukšojiet apakšējo trauku grozu, tad augšējo.



Pēc programmas pabeigšanas ūdens joprojām var palikt uz ierīces iekšējām virsmām.

12. APKOPE UN TĪRĪŠANA



BRĪDINĀJUMS!

Pirms apkopes izslēdziet ierīci un atvienojiet elektrotīkla spraudni no elektrotīkla rozetes.



Netīri filtri un aizsprostotas izsmidzinātāju atveres pasliktina mazgāšanas rezultātus. Regulāri pārbaudiet tās un nepieciešamības gadījumā notīriet tās.

12.1 Iekšpusē tīrīšana

- Tīriet ierīces iekšpusi ar mīkstu mitru drānu.

- Neizmantojiet abrazīvus izstrādājumus, abrazīvus sūkļus, asus instrumentus, spēcīgas ķīmikālijas vai šķīdinātājus.
- Reizi nedēļā noslaukiet ierīces durvis, tostarp gumijas blīvi.
- Lai saglabātu jūsu ierīces darbības efektivitāti, vismaz reizi divos mēnešos ir ieteicams izmantot trauku mazgājamajam mašīnām paredzētu tīrīšanas līdzekli. Rūpīgi ievērojiet uz produkta iepakojuma sniegtos norādījumus.
- Optimālam tīrīšanas rezultātam izmantojiet automātiskās tīrīšanas programmu.
- Ja regulāri izmantojat programmas ar mazu ilgumu, tās var izraisīt tauku un kaļķa uzkrāšanos ierīces iekšpusē.

Vismaz divas reizes mēnesī izmantojiet ilgākas programmas, lai to novērstu.

12.2 Svešķermeņu izņemšana

Pārbaudiet filtrus un sifonu pēc katras trauku mazgājamās mašīnas lietošanas reizes. Svešķermeņi (piemēram, stikla gabali, kauli vai zobu bakstāmie kociņi, u.c.) pasliktina mazgāšanas rezultātu un var sabojāt drenāžas sūkni.



UZMANĪBU!

Ja nav iespējams izņemt no ierīces svešķermeņus, sazinieties ar pilnvaroto servisa centru.

1. Izjauciet filtrus, kā norādīts šajā sadaļā.
2. Manuāli izņemiet no ierīces visus svešķermeņus.
3. Salieciet atpakaļ filtrus, kā norādīts šajā sadaļā.

12.3 Ārpusē tīrīšana

- Tīriet ierīci ar mitru, mīkstu drānu.
- Izmantojiet tikai neitrālus mazgāšanas līdzekļus.
- Neizmantojiet abrazīvus izstrādājumus, abrazīvus sūkļus vai šķīdinātājus.

12.4 Filtru tīrīšana

Filtru sistēma sastāv no 3 komponentiem.

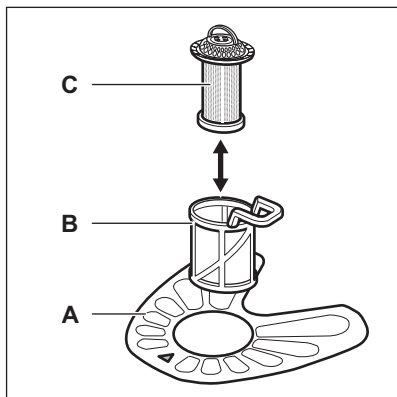

1. Pagrieziet filtru (B) pretēji pulksteņa rādītāja virzienam un izņemiet to.

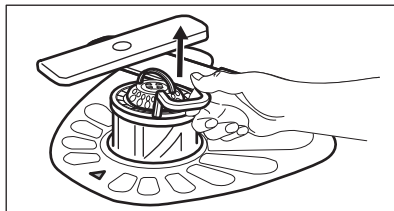
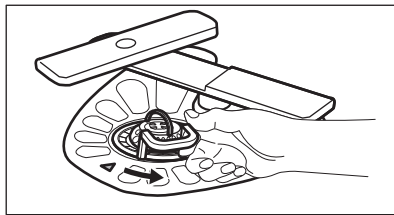

2. Izņemiet filtru (C) no filtra (B).
3. Izņemiet plakano filtru (A).

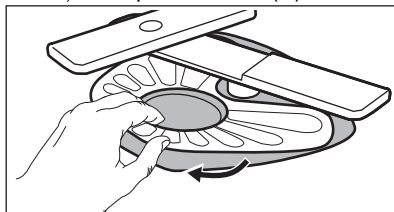

4. Nomazgājiet filtrus.

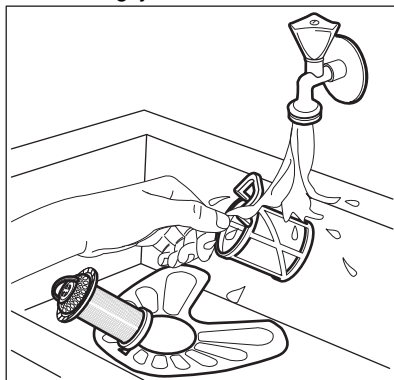

5. Pārlicinieties, ka nostādinātājā vai ap tā malām nav ēdiena atlieku un neīrimumu.
6. Ievietojiet atpakaļ plakano filtru (A). Pārlicinieties, ka tas ir pareizi novietots zem abām vadīklām.

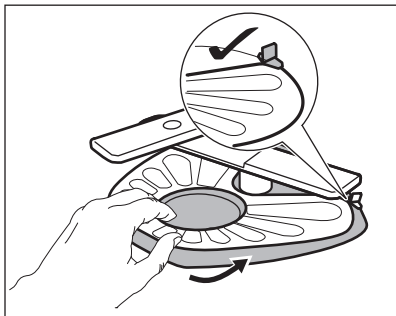

7. Salieciet atpakaļ filtrus (B) un (C).
8. Ievietojiet filtru (B) atpakaļ plakanajā filtrā (A). Grieziet to pulksteņa rādītāja virzienā, līdz tas nofiksējas.

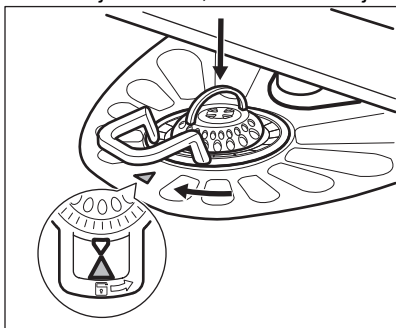

UZMANĪBU!

Nepareiza filtru pozīcija var izraisīt sliktus mazgāšanas rezultātus un ierīces bojājumus.

12.5 Apakšējā izsmidzinātāja tīrīšana

Iesakām regulāri tīrīt apakšējo izsmidzinātāju, lai neļautu netīrumiem aizsprostot atveres.

Aizsprostotas atveres var radīt neapmierinošus mazgāšanas rezultātus.

1. Lai noņemtu apakšējo izsmidzinātāju, pavelciet to uz augšu.

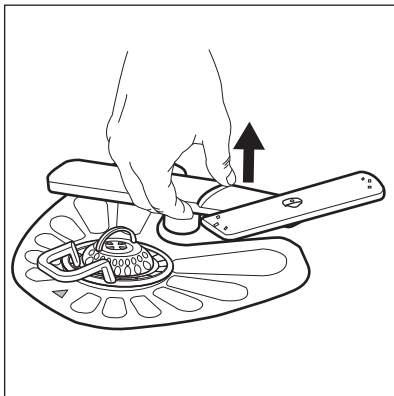

2. Nomazgājiet izsmidzinātāju zem tekoša ūdens. Lietojiet tievu, asu instrumentu, piem., zobu bakstāmo, lai iztīrītu no atverēm netīrumus.

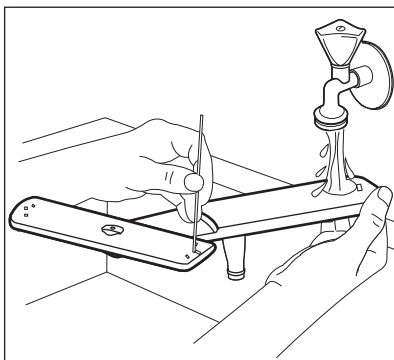

3. Lai uzstādītu izsmidzinātāju atpakaļ vietā, piespiediet to uz leju.

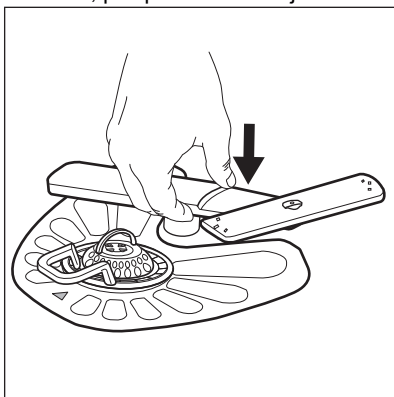

12.6 Augšējo izsmidzinātāju tīrīšana

Mēs iesakām regulāri tīrīt augšējos izsmidzinātājus, lai neļautu netīrumiem nobloķēt atveres. Aizsērējušas atveres var radīt neapmierinošus mazgāšanas rezultātus.

Augšējie izsmidzinātāji atrodas zem augšējā groza. Izsmidzinātāji (B) ir uzstādīti padeves caurulē (A) ar stiprinājuma elementiem (C).

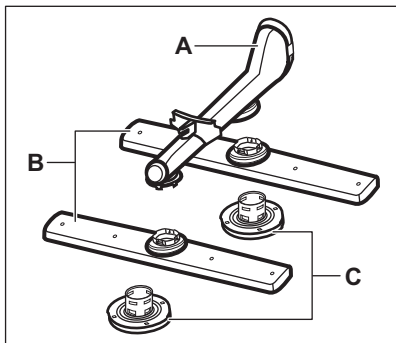

1. Izvelciet augšējo grozu.
2. Lai atvienotu izsmidzinātāju, pagrieziet stiprinājuma elementu pulksteņa rādītāja virzienā.

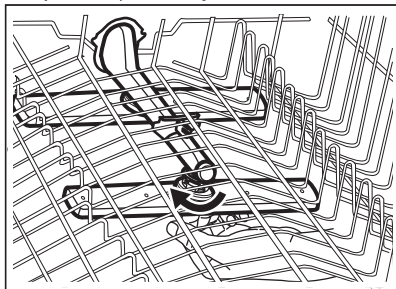

3. Nomazgājiet izsmidzinātāju zem tekoša ūdens. Lietojiet tievu, asu instrumentu, piem., zobu bakstāmo, lai izņemtu no atverēm netīrumus.

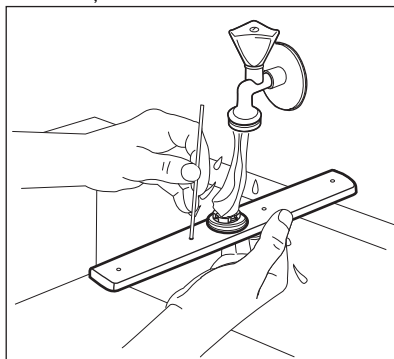

4. Lai uzstādītu izsmidzinātāju atpakaļ, ievietojiet stiprinājuma elementu izsmidzinātājā un nofiksējiet to padeves caurulē, pagriežot to pretēji pulksteņa rādītāja virzienam. Pārlicinieties, ka stiprinājuma elements nofiksējas vietā.

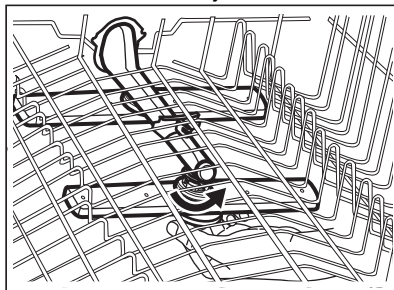

13. TRAUCĒJUMMEKLĒŠANA



BRĪDINĀJUMS!
Neatbilstoša ierīces
labošana var apdraudēt
lietotāja drošību. Visi
remontdarbi jāveic
kvalificētiem speciālistiem.

Lielāko daļu radušos problēmu var
atrisināt, nesazinoties ar pilnvaroto
servisa centru.

Informāciju par iespējamajām problēmām
skatiet turpmāk esošajā tabulā.

Dažu problēmu gadījumā displejs rāda
brīdinājuma kodu.

Problēma un brīdinājuma kods	Iespējamais iemesls un risinājums
Jūs nevarat aktivizēt ierīci.	<ul style="list-style-type: none"> • Pārbaudiet, vai ierīces kontaktspraudnis ir pieslēgts elektroīkla kontaktligzdai. • Pārbaudiet, vai drošinātāju kastē nav izdegušu drošinātāju.
Nevar palaist programmu.	<ul style="list-style-type: none"> • Pārbaudiet, vai ir aizvērtas ierīces durvis. • Nospiediet taustiņu Sākt. • Ja ir iestatīts atliktais starts, atceliet šo iestatījumu vai gaidiet laika atskaites beigas. • Ierīce papildina sveķus ūdens mīkstināšanas iekārtā. Šīs procedūras ilgums ir aptuveni piecas minūtes.
Ierīce neuzpildās ar ūdeni. Displejā redzams i10 vai i11 .	<ul style="list-style-type: none"> • Pārbaudiet, vai ir atvērts ūdens krāns. • Pārbaudiet, vai ūdens padeves spiediens nav pārāk zems. Lai saņemtu šo informāciju, sazinieties ar savu vietējo ūdensapgādes uzņēmumu. • Pārbaudiet, vai nav aizsprostots ūdens krāns. • Pārbaudiet, vai nav aizsprostots ūdens ievades lokanā savienojuma filtrs. • Pārbaudiet, vai nav salocījies vai saliekts ūdens padeves lokanais savienojums.
Ierīce neizsūknē ūdeni. Displejā redzams i20 .	<ul style="list-style-type: none"> • Pārbaudiet, vai nav aizsprostots izlietnes sifons. • Pārbaudiet, vai nav aizsprostota iekšējā filtra sistēma. • Pārbaudiet, vai nav salocījies vai pārliiekts ūdens izvades lokanais savienojums.
Ūdens pretnoplūdes sistēma ir ieslēgta. Displejā redzams i30 .	<ul style="list-style-type: none"> • Aizveriet ūdens krānu. • Pārbaudiet, vai ierīce ir uzstādīta pareizi. • Pārbaudiet, vai grozi ir piepildīti atbilstoši lietošanas instrukcijā sniegtajiem norādījumiem.
Ūdens līmeņa noteikšanas sensora kļūme. Displejā redzams i41 – i44 .	<ul style="list-style-type: none"> • Pārbaudiet, vai filtri ir tīri. • Ieslēdziet un izslēdziet ierīci.
Mazgāšanas sūkņa vai aizplūdes sūkņa kļūme. Displejā redzams i51 – i59 vai i5A – i5F .	<ul style="list-style-type: none"> • Ieslēdziet un izslēdziet ierīci.
Ierīces iekšienē esošā ūdens temperatūra ir pārāk augsta vai radusies temperatūras sensora kļūme. Displejā redzams i61 vai i69 .	<ul style="list-style-type: none"> • Pārbaudiet, vai ietilpdes ūdens temperatūra nepārsniedz 60 °C. • Izslēdziet un ieslēdziet ierīci.

Problēma un brīdinājuma kods	Iespējamais iemesls un risinājums
Tehniski ierīces darbības traucējumi. Displejā redzams iC0 vai iC3 .	<ul style="list-style-type: none"> • Ieslēdziet un izslēdziet ierīci.
Ūdens līmenis ierīcē ir pārāk augsts. Displejā redzams iF1 .	<ul style="list-style-type: none"> • Ieslēdziet un izslēdziet ierīci. • Pārbaudiet, vai filtri ir tīri. • Pārbaudiet, vai ūdens izplūdsistēmas caurule ir uzstādīta pareizā augstumā no grīdas. Skatiet uzstādīšanas norādes.
Darbības laikā ierīce vairākkārt apstājas un atsāk darbu.	<ul style="list-style-type: none"> • Tas ir normāli. Tas nodrošina optimālus tīrīšanas rezultātus un ietaupa elektroenerģiju.
Programma darbojas pārāk ilgi.	<ul style="list-style-type: none"> • Ja ir iestatīts atliktais starts, atceliet šo iestatījumu vai gaidiet laika atskaites beigas.
Displejā norādītais programmas darbības ilgums atšķiras no patēriņa datu tabulā norādītā.	<ul style="list-style-type: none"> • Programmas darbības ilgums var mainīties atkarībā no ūdens spiediena un temperatūras, ūdensapgādes svārstībām, izvēlētajām iespējām, kā arī no ierīcē ievietoto trauku daudzuma un to netīrības pakāpes.
Displejā rādītais atlikušais laiks palielinās un pārlec gandrīz līdz programmas laika beigām.	<ul style="list-style-type: none"> • Tas nav defekts. Ierīce darbojas pareizi.
Neliela ūdens noplūde no ierīces durvīm.	<ul style="list-style-type: none"> • Ierīce nav nolīmeņota. Atskrūvējiet vaļīgāk vai pievelciet regulējamās kājiņas (pēc nepieciešamības). • Ierīces durvis un veļas tīlne nav vienā līmenī. Noregulējiet ierīces aizmugurējās kājiņas (pēc nepieciešamības).
Ierīces durvis ir grūti aizvērt.	<ul style="list-style-type: none"> • Ierīce nav nolīmeņota. Atskrūvējiet vaļīgāk vai pievelciet regulējamās kājiņas (pēc nepieciešamības). • Trauku daļas ir izvīrējušās ārpus groziem.
Ierīces durvis atveras mazgāšanas cikla laikā.	<ul style="list-style-type: none"> • Aktivizēta funkcija AirDry. Tagad jūs varat deaktivizēt funkciju. Skatiet sadaļu “Iestatījumi”.
Grabošas/klauvējošas skaņas no ierīces iekšpusēs.	<ul style="list-style-type: none"> • Trauki nav pareizi izvietoti grozos. Skatiet brošūru par priekšmetu ievietošanu grozā. • Pārļiecinieties, ka izsmidzinātāji var brīvi rotēt.
Ierīce atslēdz drošinātāju.	<ul style="list-style-type: none"> • Pieejamais strāvas stiprums nav pietiekams, lai apgādātu visas lietotās ierīces ar elektroenerģiju. Pārbaudiet kontaktligzdas strāvas stiprumu ampēros un skaitītāja jaudu vai izslēdziet vienu no lietotajām ierīcēm. • Ierīces iekšējie elektriskie traucējumi. Sazinieties ar pilnvaroto servisa centru.



Skatiet sadaļas **“Pirms pirmās lietošanas”**, **“Ikdienas lietošana”** vai **“Padomi un ieteikumi”**, lai noskaidrotu citus iespējamus iemeslus.

Pēc ierīces pārbaudīšanas izslēdziet un ieslēdziet to. Ja problēma atkārtojas, sazinieties ar pilnvaroto servisa centru.



Tabulā nenorādītu brīdinājuma kodu gadījumā sazinieties ar pilnvaroto servisa centru.



BRĪDINĀJUMS!
Iesakām nelietot ierīci, kamēr problēma nav pilnībā atrisināta. Atvienojiet ierīci no elektrotīkla un nepievienojiet to atpakaļ, līdz neesat pārliecināts(-a), ka tā darbojas pareizi.

13.1 Trauku mazgāšanas un žāvēšanas rezultāti nav apmierinoši

Problēma	Iespējamais iemesls un risinājums
Slikti mazgāšanas rezultāti.	<ul style="list-style-type: none"> Skatiet sadaļu „Ikdienas lietošana”, „Padomi un ieteikumi” un brošūru par priekšmetu ievietošanu grozā. Lietojiet intensīvākas mazgāšanas programmu. Aktivizējiet iespēju ExtraPower, lai uzlabotu izvēlētās programmas mazgāšanas rezultātus. Izfiriet izsmidzinātāja sprauslas un filtru. Skatiet sadaļu „Apkope un tīrīšana”.
Slikti žāvēšanas rezultāti.	<ul style="list-style-type: none"> Galda piederumi pārāk ilgi bija atstāti aizvērtā ierīcē. Aktivizējiet funkciju AirDry, lai iestatītu durvju automātisko atvēršanos un uzlabotu žāvēšanas veiktspēju. Ierīcē nav skalošanas līdzekļa vai skalošanas līdzekļa deva nav pietiekama. Uzpildiet skalošanas līdzekļa devu vai iestatiet augstāku skalošanas līdzekļa līmeni. Iemesls var būt skalošanas līdzekļa kvalitāte. Vienmēr izmantojiet skalošanas līdzekli, pat ar daudzfunkcionālajām tabletēm. Plastmasas priekšmetus var būt nepieciešams noslaucīt ar dvieli. Programmai nav žāvēšanas fāzes. Skatiet sadaļu “Programmu pārskats”.
Uz glāzēm un traukiem ir bālas svītras vai zilganas nogulsnes.	<ul style="list-style-type: none"> Pārāk liels padotā skalošanas līdzekļa daudzums. Pielāgojiet skalošanas līdzekļa devu zemākam līmenim. Pārāk liels skalošanas līdzekļa daudzums.
Uz glāzēm un traukiem ir traipi un izžuvuši ūdens pilieni.	<ul style="list-style-type: none"> Nepietiekams skalošanas līdzekļa daudzums. Pielāgojiet skalošanas līdzekļa devu augstākam līmenim. Iemesls var būt skalošanas līdzekļa kvalitāte.
Ierīces iekšpuse ir mitra.	<ul style="list-style-type: none"> Tas nav ierīces defekts. Mitrums kondensējas uz ierīces sienām.

Problēma	Iespējamais iemesls un risinājums
Neparasts putu daudzums mazgāšanas laikā.	<ul style="list-style-type: none"> • Lietojiet trauku mazgājamajām mašīnām paredzētu mazgāšanas līdzekli. • Lietojiet cita ražotāja izgatavotu mazgāšanas līdzekli. • Iepriekš neskalojiet traukus zem tekoša ūdens.
Rūsas nogulsnes uz galda piederumiem.	<ul style="list-style-type: none"> • Mazgāšanai izmantotajā ūdenī ir pārāk augsts sāls saturs. Skatiet sadaļu „Ūdens mīkstinātājs”. • Ierīcē vienkopus tika ievietoti sudraba un nerūsējošā tērauda galda piederumi. Nenovietojiet tuvu sudraba un nerūsējošā tērauda priekšmetus.
Programmas beigās dozatorā redzamas mazgāšanas līdzekļa atliekas.	<ul style="list-style-type: none"> • Mazgāšanas līdzekļa tablete iesprūda dozatorā, un ūdens to neaizskaloja. • Ūdens nevar aizskalot mazgāšanas līdzekli no dozatora. Pārbaudiet, vai izsmidzinātājs nav bloķēts vai aizsprostots. • Pārlicinieties, ka grozos ievietotie priekšmeti netraucē atvērties mazgāšanas līdzekļa dozatora vākam.
Smaka ierīces iekšpusē.	<ul style="list-style-type: none"> • Skatiet sadaļu „Iekšējā tīrīšana”. • Aktivizējiet programmu  ar trauku mazgājamajām mašīnām paredzētu atkalķotāju vai tīrīšanas līdzekli.
Kalķakmens atliekas uz galda piederumiem, kā arī uz tilpnes un durvju iekšpusēs.	<ul style="list-style-type: none"> • Sāls līmenis ir zems, pārbaudiet uzpildīšanas indikatoru. • Sāls tvertnes vāks ir pārāk vaļīgs. • Krāna ūdens ir ciets. Skatiet sadaļu „Ūdens mīkstinātājs”. • Izmantojiet sāli un iestatiet ūdens mīkstinātāja reģenerāciju, pat, ja lietojat kombinētās trauku mazgāšanas tabletes. Skatiet sadaļu „Ūdens mīkstinātājs”. • Sāciet programmu  ar trauku mazgājamām mašīnām paredzētu atkalķošanas līdzekli. • Ja joprojām parādās kalķakmens nogulsnes, iztīriet ierīci ar piemērotiem mazgāšanas līdzekļiem. • Izmēģiniet citu mazgāšanas līdzekli. • Sazinieties ar mazgāšanas līdzekļa ražotāju.
Nespodri, krāsu zaudējuši vai iepļūsuši trauki.	<ul style="list-style-type: none"> • Pārlicinieties, ka ierīcē tiek mazgāti tikai tādi trauki, kurus drīkst mazgāt trauku mazgājamajā mašīnā. • Ievietojiet un izņemiet traukus no groza uzmanīgi. • Aplūkojiet brošūru par priekšmetu ievietošanu grozā. • Ievietojiet traukus priekšmetus augšējā grozā. • Aktivizējiet iespēju GlassCare, lai nodrošinātu īpašas rūpes stikla izstrādājumiem un traukiem priekšmetiem.



Skatiet sadaļas “**Pirms pirmās lietošanas**”, “**Ikdienas lietošana**” vai “**Padomi un ieteikumi**”, lai noskaidrotu citus iespējamus iemeslus.

14. TEHNISKĀ INFORMĀCIJA

Izmēri	Platums / augstums / dziļums (mm)	446 / 850 / 615
Elektrotīkla savienojums ¹⁾	Spriegums (V)	220 - 240
	Frekvence (Hz)	50
Ūdens pievada spiediens	Min. / maks. MPa (bar)	0.05 (0.5) / 1 (10)
Ūdens padeve	Aukstais ūdens vai karstais ūdens ²⁾	min. 5 — maks. 60 °C
Kapacitāte	Vietas iestatījumi	10

¹⁾ Citas vērtības skatiet tehnisko datu plāksnītē.

²⁾ Ja karstais ūdens tiek piegādāts, izmantojot alternatīvu enerģijas avotu (piemēram, saules paneļus), izmantojiet karstā ūdens piegādi, lai samazinātu elektroenerģijas patēriņu.

14.1 Saite uz ES EPREL datu bāzi

QR kods uz ierīces enerģijas marķējuma satur tīmekļa saiti uz šīs ierīces reģistrāciju ES EPREL datu bāzē. Saglabājiet enerģijas marķējumu kopā ar lietotāja rokasgrāmatu un visiem pārējiem ierīces komplektācijā iekļautajiem dokumentiem.

Informāciju par produkta veiktspēju var atrast ES EPREL datu bāzē, izmantojot

saiti <https://eprel.ec.europa.eu> un modeļa nosaukumu un produkta numuru, kas atrodams uz ierīces datu plāksnītes. Skatiet sadaļu “Produkta apraksts”.

Lai uzzinātu vairāk informācijas par enerģijas marķējumu, apmeklējiet www.theenergylabel.eu.

15. APSVĒRUMI PAR VIDES AIZSARDZĪBU

Nododiet otrreizējai pārstrādei materiālus ar simbolu . Ievietojiet iepakojuma materiālus atbilstošajos konteineros to otrreizējai pārstrādei. Palīdziet aizsargāt apkārtējo vidi un cilvēku veselību, atkārtoti pārstrādājot elektrisko un elektronisko iekārtu atkritumus.

Neizmetiet ierīces, kas apzīmētas ar šo simbolu , kopā ar māsaimniecības atkritumiem. Nododiet izstrādājumu vietējā otrreizējās pārstrādes punktā vai sazinieties ar vietējo pašvaldību.

TURINYS

1. SAUGOS INFORMACIJA.....	30
2. SAUGOS INSTRUKCIJOS.....	31
3. ĮRENGIMAS.....	33
4. GAMINIO APRAŠYMAS.....	34
5. VALDYMO SKYDELIS.....	35
6. PROGRAMOS.....	36
7. PARINKTYS.....	38
8. NUOSTATOS.....	39
9. PRIEŠ NAUDODAMI PIRMAKART.....	42
10. KASDIENIS NAUDOJIMAS.....	44
11. PATARIMAI.....	45
12. PRIEŽIŪRA IR VALYMAS.....	47
13. TRIKČIŲ DIAGNOSTIKA.....	50
14. TECHNINĖ INFORMACIJA.....	55
15. APLINKOS APSAUGA.....	55

PUIKIEMS REZULTATAMS

Ačiū, kad pasirinkote šį AEG gaminį. Mes jį sukūrėme taip, kad neprikaištingai veiktų daugelį metų – jame naudojamos pažangios technologijos ir naudingos unikalios funkcijos, kurios palengvins jūsų kasdienybę. Skirkite kelias minutes šiai instrukcijai perskaityti, kad pasinaudotumėte visais joje pateiktais patarimais. Apsilankykite mūsų interneto svetainėje.



Čia rasite naudojimo patarimų, brošiūrų, informacijos apie trikčių šalinimą, aptarnavimą ir remontą:

www.aeg.com/support



Užregistruokite savo gaminį ir naudokitės papildomomis paslaugomis:

www.registreaeg.com



Jūsų prietaisui skirtų priedų, nusidėvinčių ir originalių atsarginių dalių ieškokite čia:

www.aeg.com/shop

KLIENTŲ APTARNAVIMAS IR TECHNINĖ PRIEŽIŪRA

Visada naudokite originalias atsargines dalis.

Kreipdamiesi į įgaliotąjį aptarnavimo centrą įsitinkinkite, kad galite nurodyti šią informaciją: prietaiso modelis, PNC, serijos numeris.

Šią informaciją galima rasti techninių duomenų plokštėje.

Įspėjimo / perspėjimo ir saugos informacija

Bendroji informacija ir patarimai

Aplinkosaugos informacija

Galimi pakeitimai.

1. ⚠ SAUGOS INFORMACIJA

Prieš įrengdami ir naudodami šį prietaisą, atidžiai perskaitykite pateiktą instrukciją. Gamintojas neatsako už sužalojimus ar žalą, patirtą dėl netinkamo prietaiso įrengimo ar naudojimo. Instrukciją visada laikykite saugioje ir pasiekiamoje vietoje, kad prireikus galėtumėte pasižiūrėti.

1.1 Vaikų ir pažeidžiamų žmonių sauga

- Vyresni nei 8 metų vaikai ir asmenys, turintys fizinių, jutiminių arba protinių sutrikimų, arba asmenys, kuriems trūksta patirties ar žinių, šį prietaisą gali naudoti tik prižiūrimi kitų arba gavę nurodymus, kaip saugiai naudotis prietaisu, jei jie supranta su prietaiso naudojimu susijusius pavojus.
- Nuo 3 iki 8 metų vaikų ir asmenų, turinčių sunkią negalią, negalima palikti be priežiūros ir kitaip leisti pasiekti naudojamą prietaisą.
- Mažesnių nei 3 metų vaikų negalima palikti be priežiūros ar kitaip leisti pasiekti naudojamą prietaisą.
- Vaikus būtina prižiūrėti ir užtikrinti, kad jie su prietaisu nežaistų.
- Valymo priemonės laikykite vaikams nepasiekiamoje vietoje.
- Neleiskite nepilnamečiams vaikams ir gyvūnams būti šalia prietaiso atidarytomis durelėmis.
- Vaikai be priežiūros negali atlikti prietaiso valymo ir naudotojo priežiūros darbų.

1.2 Bendrieji saugos reikalavimai

- Šis prietaisas skirtas tik buitinių indų ir stalo reikmenų valymui.
- Tai buitinis prietaisas, skirtas naudoti patalpose, vienam šeimos ūkiui.
- Šį prietaisą galima naudoti biuruose, viešbučių kambariuose, nakvynės ar svečių namuose, sodybose

ar kitoje panašioje aplinkoje, kur prietaiso naudojimo intensyvumas neviršija buitinio (vidutinio) naudojimo.

- Nekeiskite šio prietaiso techninių savybių.
- Darbinis vandens slėgis (mažiausias ir didžiausias) turi būti 0.05 (0.5) / 1 (10) MPa (bar) diapazone.
- Laikykitės didžiausio 10 vietos nuostatų skaičiaus.
- Kad išvengtumėte nelaimingų atsitikimų, nepalikite prietaiso durelių atidarytų.
- Jei pažeidžiamas maitinimo laidas, jį leidžiama keisti tik gamintojui, jo įgaliotajam techninės priežiūros centrui arba panašios kvalifikacijos asmenims – kitaip gali kilti pavojus.
- **DĖMESIO!** Aštrūs peiliai ir kiti stalo įrankiai turi būti dedami į krepšelį aštriais galais žemyn arba horizontaliai.
- Prieš bet kokius techninės priežiūros darbus išjunkite prietaisą ir ištraukite maitinimo laido kištuką iš elektros lizdo.
- Nevalykite prietaiso didelio slėgio vandens purkštuvais ir (arba) garais.
- Jeigu prietaiso apačioje įrengtos ventiliacinės angos, jų negalima uždengti, pavyzdžiui, kilimu.
- Prietaisą prie vandentiekio sistemos prijunkite naudodami naujus, kartu su prietaisu tiekiamus žarnų komplektus. Senų žarnų komplektų nenaudokite.

2. SAUGOS INSTRUKCIJOS

2.1 Įrengimas



ISPĖJIMAS!

Šį prietaisą įrengti privalo tik kvalifikuotas asmuo.

- Nuimkite visas pakavimo medžiagas.
- Neįrenkite ir nenaudokite sugadinto prietaiso.
- Vadovaukitės su prietaisu pateiktomis įrengimo instrukcijomis.
- Visada būkite atsargūs, kai perkeliate prietaisą, nes jis yra sunkus. Visada mėvėkite apsaugines pirštines ir avėkite uždarą avalynę.

- Neįrenkite ir nenaudokite prietaiso ten, kur temperatūra būna žemesnė nei 0 °C.
- Įrenkite prietaisą saugioje ir tinkamoje vietoje, atitinkančioje įrengimo reikalavimus.

2.2 Elektros prijungimas



ISPĖJIMAS!

Gaisro ir elektros smūgio pavojus.

- Įspėjimas: šį prietaisą būtina prijungti prie įžeminto buitinio elektros tiekimo lizdo.

- Įsitinkinkite, kad parametrai techninių duomenų plokštelėje atitinka maitinimo tinklo elektros vardinis duomenis.
- Visada naudokite tinkamai įrengtą įžemintą saugųjį elektros lizdą.
- Nenaudokite daugiakanalių adapterių ir ilginamųjų laidų.
- Būkite atsargūs, kad nesugadintumėte elektros kištuko ir maitinimo laido. Jei reikėtų pakeisti maitinimo laidą, tai turi padaryti mūsų įgaliotasis techninės priežiūros centras.
- Elektros kištuką į tinklo lizdą junkite tik tuomet, kai visiškai pabaigsite įrengimą. Įsitinkinkite, kad įrengus prietaisą, elektros laido kištuką būtų lengva pasiekti.
- Norėdami išjungti prietaisą, netraukite už maitinimo laido. Visada traukite paėmę už elektros kištuko.

2.3 Vandens jungtis

- Nepažeiskite vandens žarnų.
- Prieš jungdami prietaisą prie naujų ar ilgai nenaudotų vamzdžių, remontuotų arba naujų prietaisų (vandens skaitiklių ir pan.), palaukite kol pradės tekėti švarus ir skaidrus vanduo.
- Pirmą kartą naudodami prietaisą ir juo pasinaudoję patikrinkite, ar nėra vandens nuotėkio.
- Jeigu pažeista vandens įleidimo žarna, nedelsdami užsukite vandens čiaupą ir ištraukite kištuką iš elektros tinklo lizdo. Dėl vandens tiekimo žarnos keitimo kreipkitės į įgaliotąjį techninės priežiūros atstovą.
- Be elektros maitinimo, vandens apsaugos sistema neaktyvi. Šiuo atveju galima užtvindymo rizika.
- Vandens tiekimo žarnoje įmontuotas apsauginis vožtuvas ir maitinimo kabelis su apsauginiu apvalkalu.

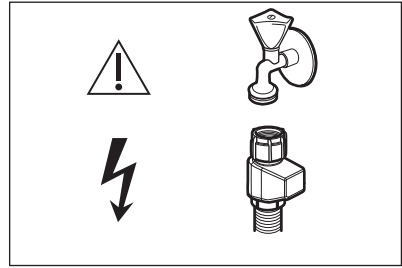

ISPĖJIMAS!

⚡ Pavojinga įtampa.

2.4 Naudojimas

- Šalia prietaiso, į prietaisą arba ant jo nedėkite degių medžiagų arba degiomis medžiagomis sudrėkintų daiktų.
- Indų plovikliai yra pavojingi. Vadovaukitės ploviklio pakuotėje pateiktais saugos nurodymais.
- Nevartokite ir nenaudokite prietaise likusio vandens.
- Nebandykite iš prietaiso išimti indų, kol nesibaigė plovimo programa. Ant indų gali likti šiek tiek ploviklio.
- Nedėkite indų ant atvirų prietaiso durelių ir nespauskite durelių.
- Jei veikiant plovimo programai atidarysite prietaiso dureles, iš jo gali išsiveržti karšti garai.

2.5 Paslauga

- Dėl prietaiso remonto kreipkitės į įgaliotąjį techninės priežiūros centrą. Naudokite tik originalias dalis.
- Atkreipkite dėmesį, kad pačių arba neprofesionalus remontas gali turėti pasekmių saugai ir panaikinti garantiją.
- Nutraukus prietaiso modelio gamybą, šių atsarginių dalių galima įsigyti dar mažiausiai 7-erius metus: variklį, cirkuliacinį ir vandens išleidimo siurblių, šildytuvus ir kaitinimo elementus, šildymo siurblius, vamzdžius ir susijusią įrangą, žarnas, vožtuvus, filtrus ir hermetikus, konstrukcines ir vidines dalis, durų mazgus, mikroplokštes, valdymo skydelį, termostatus, slėgio ir kitus jutiklius, programinę ir aparatinę įrangą, atkūrimo programinę įrangą.

Nutraukus prietaiso modelio gamybą, šių atsarginių dalių galima įsigyti dar mažiausiai 10 metų: durelių lankstus, sandariklius, purkštuvus, vandens išleidimo filtrus, vidines lentynas ir plastikines detales, krepšius ir dangteliuos. Jūsų šalyje šis laikotarpis gali būti ilgesnis. Daugiau informacijos rasite mūsų internetinėje svetainėje.

- Įsidėmėkite, kad tam tikros šios atsarginės dalys yra prieinamos tik profesionaliems remonto specialistams ir kad ne visos atsarginės dalys yra aktualios visiems modeliams.
- Šio gaminio viduje esanti (-čios) lemputė (-ės) ir atskirai parduodamos atsarginės lemputės: Šios lemputės turi atlaikyti ekstremalias fizines sąlygas buitiniuose prietaisuose,

pavyzdžiui, temperatūrą, vibraciją, drėgmę, arba yra skirtos informuoti apie prietaiso veikimo būseną. Jos nėra skirtos naudoti kitoms paskirtims ir netinka patalpoms apšviesti.

2.6 Seno prietaiso išmetimas



ĮSPĖJIMAS!

Pavojus susižeisti arba uždusti.

- Ištraukite maitinimo laido kištuką iš maitinimo tinklo lizdo.
- Nupjaukite elektros laidą ir išmeskite jį.
- Nuimkite durelių velkę, kad vaikai ir naminiai gyvūnai neužsidarytų prietaise.

3. ĮRENGIMAS



ĮSPĖJIMAS!

Prieš montuodami susipažinkite su saugos instrukcijomis.

Norėdami gauti daugiau išsamios informacijos peržiūrėkite kartu su prietaisu pateiktą instrukciją.

Galioja tik Vokietijai: Prieš montuodami peržiūrėkite „Rückschlagventil“ skyrių naudotojo vadove vokiečių kalba.

4. GAMINIO APRAŠYMAS

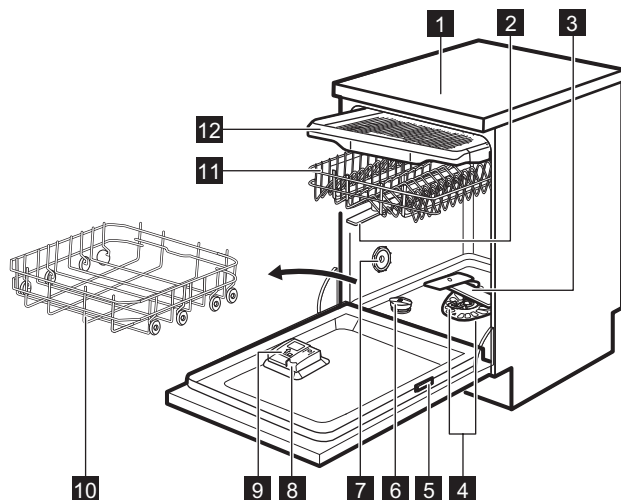

- 1** Darbastalis
- 2** Viršutinės purkštuvo alkūnės
- 3** Apatinis purkštuvus
- 4** Filtrai
- 5** Verčių lentelė
- 6** Druskos skyrelis
- 7** Ventiliacinė anga
- 8** Skalavimo priemonės dalytuvas

- 9** Plovimo priemonės dalytuvas
- 10** Apatinis krepšys
- 11** Viršutinis krepšys
- 12** Įrankių stalčius

i Pateikti vaizdai yra tik bendrojo pobūdžio. Daugiau informacijos rasite kituose skyriuose arba su prietaisu pateiktuose dokumentuose.

5. VALDYMO SKYDELIS

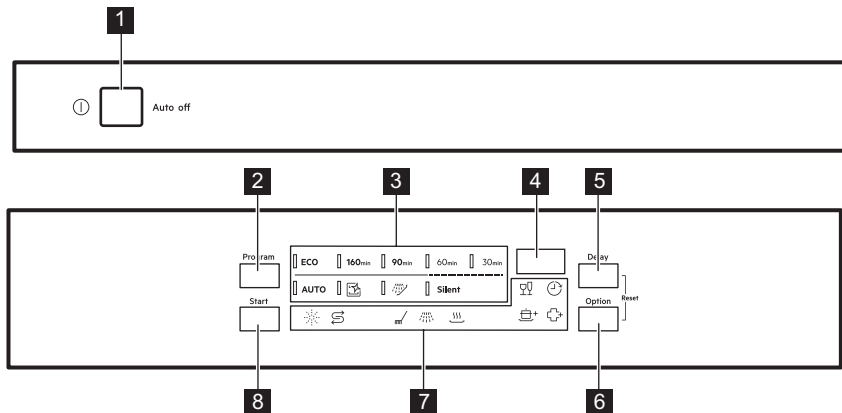

1 Įjungimo / išjungimo mygtukas

2 Mygtukas **Program**

3 Programų indikatoriai

4 Ekranas

5 Mygtukas **Delay**

6 Mygtukas **Option**

7 Indikatoriai

8 Mygtukas **Start**

5.1 Indikatoriai



Indikatorius	Aprašymas
	Druskos indikatorius. Jis įsijungia, kai reikia papildyti druskos. Programai veikiant šis indikatorius visuomet būna išjungtas.
	Skalavimo priemonės indikatorius. Užsidega, kai reikia papildyti skalavimo priemonės dalytuvą. Programai veikiant šis indikatorius visuomet būna išjungtas.
	Skalbimo ciklo indikatorius. Užsidega, kai vykdoma plovimo fazė.
	Skalavimo fazės indikatorius. Užsidega, kai vykdoma skalavimo fazė.
	Džiovinimo ciklo indikatorius. Įsijungia, kai pasirenkate programą su džiovinimo ciklu. Mirksi džiovinimo ciklo metu.
	Delsos indikatorius. Įsijungia, kai nustatote atidėtą paleidimą.
	GlassCare indikatorius.
	ExtraPower indikatorius.

Indikatorius	Aprašymas
	ExtraHygiene indikatorius.

6. PROGRAMOS

Programų tvarka lentelėje gali neatspindėti jų sekos valdymo skydelyje.

Programa	Plaunami indai	Nešvarumo laipsnis	Programos fazės	Parinktys
ECO ¹⁾	Indai, stalo įrankiai, puodai, keptuvės	Normalūs, lengvai išdžiūvę	<ul style="list-style-type: none"> • Pirminis skalbimas • Indų plovimo temperatūra 50 °C • Tarpinis skalavimas • Galutinis skalavimas 55 °C • Orkaitės džiovinimas • AirDry ²⁾ 	<ul style="list-style-type: none"> • ExtraPower • GlassCare • ExtraHygiene
160min	Indai, stalo įrankiai, puodai, keptuvės	Nuo normaliai iki stipriai sutęptų, išdžiūvę	<ul style="list-style-type: none"> • Pirminis skalbimas • Indų plovimo temperatūra 60 °C • Tarpinis skalavimas • Galutinis skalavimas 60 °C • Džiovinimas • AirDry ²⁾ 	<ul style="list-style-type: none"> • ExtraPower • GlassCare • ExtraHygiene
90min	Indai, stalo įrankiai, puodai, keptuvės	Normalūs, lengvai išdžiūvę	<ul style="list-style-type: none"> • Indų plovimo temperatūra 60 °C • Tarpinis skalavimas • Galutinis skalavimas 55 °C • Orkaitės džiovinimas • AirDry ²⁾ 	<ul style="list-style-type: none"> • ExtraPower • GlassCare • ExtraHygiene
60min	Indai ir įrankiai	Ką tik panaudoti indai su šiek tiek išdžiūvę	<ul style="list-style-type: none"> • Indų plovimo temperatūra 60 °C • Tarpinis skalavimas • Galutinis skalavimas 50 °C • AirDry ²⁾ 	<ul style="list-style-type: none"> • ExtraPower • GlassCare • ExtraHygiene
30min	Indai ir įrankiai	Šviežia (-ias)	<ul style="list-style-type: none"> • Indų plovimo temperatūra 50 °C • Tarpinis skalavimas • Galutinis skalavimas 50 °C • AirDry ²⁾ 	<ul style="list-style-type: none"> • ExtraPower • GlassCare • ExtraHygiene

Programa	Plaujami indai	Nešvarumo laipsnis	Programos fazės	Parinktys
AUTO 3)	Indai, stalo įrankiai, puodai, keptuvės	Visi	<ul style="list-style-type: none"> Pirminis plovimas Indų plovimo temperatūra 50–60 °C Tarpinis skalavimas Galutinis skalavimas 60 °C Džiovinimas AirDry²⁾ 	<ul style="list-style-type: none"> ExtraHygiene
 4)	Be garso	Prietaiso vidaus valymas	<ul style="list-style-type: none"> Prietaiso valymo temperatūra 70 °C Tarpinis skalavimas Galutinis skalavimas AirDry²⁾ 	
 5)	Visi	Visi	<ul style="list-style-type: none"> Pirminis plovimas 	
Silent 6)	Indai ir įrankiai	Vidutiniškai sutepti	<ul style="list-style-type: none"> Pirminis skalbimas Indų plovimo temperatūra 60 °C Tarpinis skalavimas Galutinis skalavimas 60 °C Sausas AirDry²⁾ 	

1) Naudojant šią programą vidutiniškai suteptiems indams ir stalo įrankiams plauti, vandens ir energijos sąnaudos yra mažiausios. Tai standartinė patikros įstaigų naudojama programa. Ši programa skirta įvertinti, ar prietaisas atitinka „Ecodesign“ komisijos reglamento (ES) 2019/2022 nuostatas.

2) Automatinis durelių atidarymas džiovinimo ciklo metu. Žr. skyrių „Nustatymai“.

3) Prietaisas nustato indų nešvarumo laipsnį ir krepšiuose sudėtų indų kiekį. Jis automatiškai parenka vandens temperatūrą ir kiekį, energijos sąnaudas bei programos trukmę.



4) Ši programa skirta veiksmingai išplauti prietaiso vidų. Jos metu pašalinamos susidariusios kalkių nuosėdos ir susikaupę riebalai. Šią programą rekomenduojama be jokių indų paleisti bent kartą per 2 mėnesius, naudodami kalkių šalinimo arba indaplovėms skirtą valymo priemonę.

5) Naudodami šią programą greitai nuplausite maisto likučius, todėl prietaise nesikaups nemalonūs kvapas. Su šia programa nereikia naudoti valiklio.

6) Ši programa yra pati tyliausia. Plovimo siurblys veikia labai mažu greičiu, kad prietaisas keltų mažiau triukšmo. Dėl mažo greičio programa trunka ilgai.

6.1 Sąnaudų vertės

Programa 1)2)	Vanduo (l)	Energija (kWh)	Trukmė (min)
ECO	9.9	0.673	240
160_{min}	10.5	0.974	160

Programa 1)2)	Vanduo (l)	Energija (kWh)	Trukmė (min)
90min	10.4	0.858	90
60min	10.0	0.770	60
30min	10.3	0.623	30
AUTO	10.5	0.952	170
	9.2	0.659	60
	3.8	0.014	15
Silent	9.7	0.833	248

1) Vertės gali skirtis, priklausomai nuo vandens slėgio ir temperatūros, maitinimo įtampos parametrų, parinkčių, indų kiekio ir jų sutepimo lygio.

2) Nauda ne ECO programoms yra tik informacinio pobūdžio.

6.2 Informacija bandymų laboratorijoms

Jei norite gauti daugiau informacijos apie bandymų vykdymą (pvz., pagal EN60436 standartą), rašykite šiuo adresu:

info.test@dishwasher-production.com

Laiške nurodykite techninių duomenų lentelėje pateiktą gaminio numerio kodą (PNC).

Jei kiltų kitų klausimų dėl indaplovės, pradžioje perskaitykite su prietaisu tiekiamą priežiūros vadovą.

7. PARINKTYS

 Pageidaujamas parinktis reikia aktyvinti kiekvieną kartą prieš paleidžiant programą. Parinkties negalima aktyvinti arba išjungti programai veikiant.

 Parinkčių mygtuku pakeisite galimas parinktis ir jų derinius.

 Ne visos parinktys tarpusavyje yra suderinamos. Jeigu pasirinkote nesuderinamas parinktis, prietaisas automatiškai vieną ar kelias jas išjungs. Švies tik aktyvių parinkčių indikatoriai.

 Jeigu parinktis netaikytina programai, susijęs indikatorius yra išjungtas arba jis kelias sekundes greitai mirksi ir tada išsijungia.

 Parinkčių aktyvinimas gali turėti poveikio vandens ir energijos sąnaudoms bei programos trukmei.

7.1 GlassCare

Ši parinktis apsaugo trapius ir stiklinius indus nuo galimų pažeidimų. Ji apsaugo nuo greitų temperatūros pokyčių ir sumažina ją iki 45 °C.

Kaip aktyvinti GlassCare

Paspauskite **Option**, kol indikatorius  šviečia.

Ekране rodoma atnaujinta programos trukmė.

7.2 ExtraPower

Ši parinktis gerina indų plovimo rezultatus naudojant pasirinktą programą. Ji padidina plovimo vandens temperatūrą ir pailgina programos trukmę.

Kaip aktyvinti ExtraPower

Paspauskite **Option**, kol indikatorius  šviečia.

Ekране rodoma atnaujinta programos trukmė.

7.3 ExtraHygiene

Šia parinktimi užtikrinami geresni plovimo rezultatai, nes paskutinio skalavimo ciklo metu bent 10 minučių išlaikoma 65–70 °C temperatūra.

Kaip aktyvinti ExtraHygiene

Spauskite **Option**, kol užsidegs  indikatorius.

Ekране bus rodoma atnaujinta programos trukmė.

8. NUOSTATOS

8.1 Programos pasirinkimo režimas ir naudotojo režimas

Kai prietaisas veikia programos pasirinkimo režimu, galite nustatyti programą ir įjungti naudotojo režimą.

Taip pat galite peržiūrėti užbaigtų indų plovimo ciklų skaičių.

Naudotojo režime galima nustatyti:

- vandens minkštiklio lygį pagal vandens kietumą;
- skalavimo priemonės lygį pagal reikalingą dozę;
- AirDry įjungimas ar išjungimas.
- Gamyklinių nuostatų atstatymas.

Išsaugotos nuostatos galios, kol vėl jas pakeisite.

Kaip nustatyti programos pasirinkimo režimą

Prietaisas veikia programos pasirinkimo režimu, kai programų indikatorius **ECO** šviečia ir ekране rodoma programos trukmė.

Suaktyvinus pagal numatymą prietaisas veikia programos pasirinkimo režimu. Jeigu ne, nustatykite programos pasirinkimo režimą taip:

Vienu metu paspauskite ir palaikykite nuspaudę **Delay** bei **Option**, kol

prietaisas pradės veikti programos pasirinkimo režimu.

Kaip įjungti naudotojo režimą

Įsitikinkite, kad prietaisas veikia programos pasirinkimo režimu.

Norėdami įjungti naudotojo režimą, vienu metu palaikykite paspaudę **Delay** ir **Option**, kol mirksi **ECO**, **160** min ir **90** min indikatoriai, o ekranas tuščias.

8.2 Vandens minkštiklis

Vandens minkštinimo filtras pašalina mineralus iš tiekiamo vandens, kurie turėtų neigiamai poveikio plovimo rezultatams ir prietaisui.

Kuo daugiau vandenyje yra tokių mineralų, tuo vanduo yra kietesnis. Vandens kietumas matuojamas santykinė skale.

Vandens minkštinimo lygį reikia rinkti pagal vandentiekio vandens kietumą. Jūsų vandens tiekėjai gali nurodyti, kokio kietumo vanduo jums yra tiekiamas. Jei siekiate geriausių rezultatų, pasirinkite tinkamą vandens minkštinimo lygį.

Vandens kietumas

Vokietijoje (°dH)	Prancūzijoje (°fH)	mmol/l	mg/l (ppm)	Pagal Klarką	Vandens minkštino lygis
47 - 50	84 - 90	8.4 - 9.0	835 - 904	58 - 63	10
43 - 46	76 - 83	7.6 - 8.3	755 - 834	53 - 57	9
37 - 42	65 - 75	6.5 - 7.5	645 - 754	46 - 52	8
29 - 36	51 - 64	5.1 - 6.4	505 - 644	36 - 45	7
23 - 28	40 - 50	4.0 - 5.0	395 - 504	28 - 35	6
19 - 22	33 - 39	3.3 - 3.9	325 - 394	23 - 27	5 1)
15 - 18	26 - 32	2.6 - 3.2	255 - 324	18 - 22	4
11 - 14	19 - 25	1.9 - 2.5	185 - 254	13 - 17	3
4 - 10	7 - 18	0.7 - 1.8	70 - 184	5 - 12	2
<4	<7	<0.7	<70	< 5	1 2)

1) Gamyklinis nustatymas.

2) Su šiuo lygiu druskos nenaudokite.

Nepaisant naudojamo ploviklio rūšies, nustatykite tinkamą vandens kietumo lygį, kad druskos papildymo indikatorius būtų aktyvus.



Kombinuotosios tabletės, kurių sudėtyje yra druskos, nepakankamai veiksmingai suminkština kietą vandenį.

Regeneracijos procesas

Siekiant užtikrinti tinkamą vandens minkštiklio įtaiso veikimą, jį reikia periodiškai regeneruoti. Šis procesas vykdomas automatiškai ir tai yra įprasto indaplovės veikimo dalis.

Išnaudojus nurodytą kiekį vandens (žr. vertes lentelėje) nuo ankstesnio regeneracijos proceso, bus pradėtas naujas regeneracijos procesas tarp galutinio skalavimo ir programos pabaigos.

Vandens minkštino lygis	Vandens kiekis (l)
1	250
2	100

Vandens minkštino lygis	Vandens kiekis (l)
3	62
4	47
5	25
6	17
7	10
8	5
9	3
10	3

Jeigu nustatyta didelio vandens minkštiklio kiekio nuostata, regeneracija gali būti vykdoma programos viduryje, prieš skalavimą (du kartus per programą). Regeneracijos inicijavimas neturi poveikio ciklo trukmei, nebent ji vykdoma programos viduryje arba programos pabaigoje su trumpa džiovimo faze. Tokiais atvejais regeneracija pailgina bendrą programos trukmę 5 minutėmis.

Vėliau vandens minkštiklio skalavimas, trunkantis 5 minutes, gali prasidėti per tą patį ciklą arba kitos programoje pradžioje. Ši veikla padidina bendras programos vandens sąnaudas 4 litrais, o bendras programos energijos sąnaudas – 2 Wh. Vandens minkštiklio skalavimas baigiasi visišku vandens išleidimu.

Kiekvienas atliktas vandens minkštiklio skalavimas (gali būti daugiau nei vienas kartas per tą patį ciklą) gali pailginti programos trukmę dar 5 minutėmis, kai jis vykdomas bet kada programos pradžioje arba viduryje.



Visos šiame skyriuje nurodytos sąnaudų vertės yra nustatytos vadovaujantis šiuo metu taikomo standarto nuostatomis laboratorinėmis sąlygomis, kai vandens kietumas 2,5 mmol/l (vandens minkštinimas: 3 lygis), pagal reglamentą: 2019/2022 . Vandens slėgis ir temperatūra bei elektros įtampos svyravimai gali turėti įtakos vertėms.

Kaip nustatyti vandens minkštiklio kiekį

Įsitikinkite, kad prietaisas veikia naudotojo režimu.

1. Paspauskite **Program**.
 - Indikatorius **ECO** vis dar mirksi.
 - Likę indikatoriai yra išjungti.
 - Ekране matysite esamą nustatymą, pvz., $5 \text{ L} = 5$ lygis.
2. Paspauskite **Program** kelis kartus, kad pakeistumėte nustatymą.
3. Norėdami patvirtinti nustatymą, paspauskite įjungimo / išjungimo mygtuką.

8.3 Skalavimo priemonės lygis

Skalavimo priemonė padeda išdžiovinti indus nepaliekant ant jų dryžių ar dėmių. Skalavimo priemonė automatiškai dozuojama skalavimo karštu vandeniu metu.

Galite nustatyti dozuojamos skalavimo priemonės kiekio lygį nuo 1 (mažiausias) iki 8 (didžiausias). Gamyklos nuostata: 5 lygis.

Kai skalavimo priemonės kamera yra tuščia, įsijungia skalavimo priemonės indikatorius, nurodantis papildyti skalavimo priemonę. Jeigu džiovavimo rezultatai tenkina naudojant tik kombinuotąsias tabletes, galima išjungti dalytuvą ir indikatorių. Tačiau, jei norite pasiekti geriausių džiovavimo rezultatų, visada naudokite skalavimo priemonę ir pasirūpinkite, kad skalavimo priemonės indikatorius visą laiką veiktų.

Jei norite išjungti skalavimo priemonės dozatorių ir indikatorių, pasirinkite nulinį (0) skalavimo priemonės lygį.

Kaip nustatyti skalavimo priemonės kiekį

Įsitikinkite, kad prietaisas veikia naudotojo režimu.

1. Paspauskite **Start**.
 - Indikatorius **160**min toliau mirksi.
 - Likę indikatoriai yra išjungti.
 - Valdymo skydelyje matysite esamą nustatymą, pvz. **4A** = 4 lygis.
2. Kelis kartus paspauskite **Start**, kad pakeistumėte nustatymą.
3. Norėdami patvirtinti nustatymą, paspauskite įjungimo / išjungimo mygtuką.

8.4 AirDry

AirDry gerina džiovavimo rezultatus ir mažina energijos sąnaudas. Džiovavimo fazės metu indaplovės durelės atsidaros automatiškai ir lieka praviros.

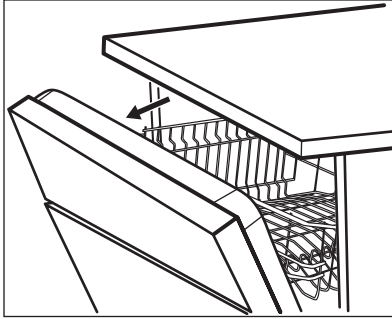

AirDry automatiškai aktyvuojama su visomis programomis, išskyrus  (jei taikoma).

Džiovinimo fazės trukmė ir durelių atidarymo laikas skiriasi, priklausomai nuo pasirinktos programos ir nustatymų.

Kai AirDry atidaro dureles, ekrane rodomas likęs vykdomos programos laikas.



DĖMESIO

Bent 2 minutes neuždarykite automatiškai atsidariusių prietaiso durelių. Kitaip galite sugadinti prietaisą. Jeigu po to dureles uždarysite bent 3 minutėms, vykdoma programa pasibaigs.





DĖMESIO

Jeigu vaikai gali prieiti prie prietaiso, rekomenduojame išjungti AirDry funkciją. Automatinis durelių atidarymas gali kelti pavojų.

Kaip išjungti AirDry

Įsitinkinkite, kad prietaisas veikia naudotojo režimu.

1. Paspauskite **Delay**.
 - Indikatorius **90min** vis dar mirksi.

- Likę indikatoriai yra išjungti.
 - Ekrane matomas esamas nustatymas:
 -  = AirDry išjungta.
 -  = AirDry įjungta.
2. Paspauskite, Delay kad pakeistumėte nustatymą.
 3. Norėdami patvirtinti nustatymą, paspauskite įjungimo / išjungimo mygtuką.

8.5 Gamyklinių nustatymų atkūrimas

Gamyklinių nustatymų atkūrimo veiksmas grąžina numatytuosius gamyklinius nustatymus. Prieš atkurdami nustatymus pasirinkite, kad būtų įjungtas prietaiso naudotojo režimas.

Palaikykite paspaudę **Start** ir **Option** maždaug 5 sekundes.

Valdymo skydelyje maždaug 5 sekundes matysite **_ _ _**.

Prietaise vėl įsijungs programos pasirinkimo režimas.



Gamyklinių nustatymų atkūrimas ciklų skaitliuko neįtakoja.

8.6 Ciklų skaitliukas

Ciklų skaitliuke galite peržiūrėti užbaigtų indų plovimo ciklų skaičių.

1. Norėdami įjungti indaplovę paspauskite įjungimo / išjungimo mygtuką. Įsitinkinkite, kad prietaisas veikia programos pasirinkimo režimu.
2. Palaikykite paspaudę **Start** ir **Option** maždaug 5 sekundes.

Valdymo skydelyje pasirodys **uC**, o tada ciklų skaičius.

Norėdami išjungti ciklų skaitliuką, paspauskite bet kurį mygtuką.



Pasiekęs 65535 ciklus, skaitliukas pradės skaičiuoti nuo nulio.

9. PRIEŠ NAUDODAMI PIRMAKART

1. Patikrinkite, ar nustatytas vandens minkštiklio lygis atitinka jūsų vietovėje tiekiamo vandens

2. Pripildykite druskos talpyklą kietumą. Jeigu ne, reguliuokite vandens minkštiklio lygį.

3. Pripildykite skalavimo priemonės dalytuvą.
4. Atskukite vandens čiaupą.
5. Paleiskite programą, kad būtų pašalinti apdorojimo likučiai, galintys būti prietaiso viduje. Nenaudokite ploviklio ir nedėkite indų į krepšius.

Paleidus programą, prietaisas iki 5 minučių įkrauna dervą vandens minkštiklyje. Plovimo fazė pradeda tik pabaigus šį procesą. Šis procesas reguliariai kartojamas.

9.1 Druskos skyrelis



DĖMESIO

Naudokite tik indaplovėms skirtą regeneruojamąją druską. Nenaudokite valgomosios druskos.

Druska yra naudojama įkrauti dervą vandens minkštiklyje ir užtikrinti gerus kasdienio naudojimo plovimo rezultatus.

Kaip pripildyti druskos skyrelį

1. Pasukite druskos skyrelio dangtelį prieš laikrodžio rodyklės judėjimo kryptį ir nuimkite jį.
2. Į druskos skyrelį įpilkite 1 litrą vandens (tik pirmąjį kartą).
3. Įpilkite į druskos talpyklą 1 kg druskos (kol ji bus pilna).

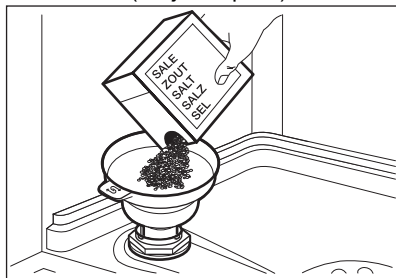

4. Atsargiai papurtykite piltuvėlį už jo rankenos, kad paskutinės granulės subyrėtų į vidų.
5. Nuvalykite išsipylusios druskos likučius aplink druskos skyrelį.

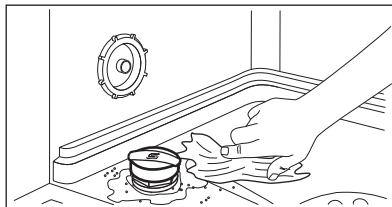

6. Pasukite dangtelį laikrodžio rodyklės kryptimi, kad uždarytumėte druskų skyrelį.



DĖMESIO

Pildant iš druskos talpyklos gali ištekti vanduo ir druska. Kad išvengtumėte korozijos, druskos talpyklą užpildykite tik prieš pat indų plovimą ir naudokite indų ploviklį.

9.2 Kaip pripildyti skalavimo priemonės dalytuvą

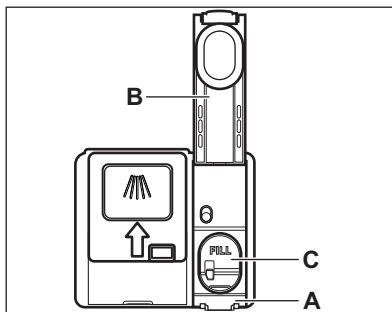

DĖMESIO

Skyrelis (C) skirtas tik skalavimo priemonei. Nepilkite į jį plovimo priemonių.



DĖMESIO

Naudokite tik indaplovėms skirtą skalavimo priemonę.

1. Paspauskite atlaisvinimo mygtuką (A), kad atidarytumėte dangtelį (B).
2. Pilkite skalavimo priemonę į dalytuvą (C), kol skystis pasieks žymą „FILL“.
3. Nuvalykite išsilejusią skalavimo priemonę sugeriančia šluoste, kad išvengtumėte per didelio putų susidarymo.

- Uždarykite dangtelį. Pasirūpinkite, kad dangtelis gerai užsifiksuotų.

10. KASDIENIS NAUDOJIMAS

- Atsukite vandens čiaupą.
- Norėdami įjungti prietaisą paspauskite įjungimo / išjungimo mygtuką.
Įsitikinkite, kad prietaisas veikia programos pasirinkimo režimu.
 - Jei druskos indikatorius šviečia, pripildykite druskos skyrelį.
 - Jei skalavimo priemonės indikatorius šviečia, pripildykite skalavimo priemonės dalytuvą.
- Įdėkite krepšius.
- Pridėkite skalbimo priemonės.
- Nustatykite ir paleiskite tinkamą programą, atsižvelgdami į indus ir jų nešvarumo laipsnį.

10.1 Plovimo priemonės naudojimas

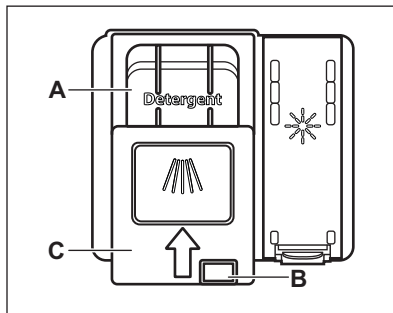

DĖMESIO

Naudokite tik indaplovėms skirtą ploviklį.

- Paspauskite atlaisvinimo mygtuką (B), kad atidarytumėte dangtelį (C).
- Pripildykite ploviklio į skyrelį (A). Galite naudoti ploviklio tabletes, miltelius arba gelį.
- Jei pagal programą numatyta pirminio plovimo fazė, į vidinį prietaiso durelių skyrelį įdėkite nedidelį kiekį plovimo priemonės.
- Uždarykite dangtelį. Pasirūpinkite, kad dangtelis gerai užsifiksuotų.



Informacijos apie naudotinus plovimo priemones kiekius rasite gamintojo instrukcijoje, ant gaminio pakuotės.
Įprastai, vidutiniškai nešvarių indų plovimui užtenka 20–25 ml. skystos plovimo priemonės.



Nepilkite į skyrelį (A) daugiau nei 30 ml. indaplovei skirtos plovimo priemonės.

10.2 Programos nustatymas ir paleidimas

Auto off funkcija

Šia funkcija sumažinamas energijos vartojimas automatiškai išjungiant prietaisą, kai jis neveikia.

Funkcija pradeda veikti:

- pasibaigus programai;
- po 5 minučių, jeigu programa nebuvo paleista.

Programos paleidimas

- Norėdami suaktyvinti prietaisą, spauskite įjungimo / išjungimo mygtuką. Įsitikinkite, kad prietaisas veikia programos pasirinkimo režimu ir jo durelės yra uždarytos.
- Pakartotinai spauskite **Program**, kol užsidegs norimos programos indikatorius.

Ekране rodoma programos trukmė.

- Pasirinkite derančias parinktis.
- Norėdami įjungti programą, paspauskite **Start**.
 - Šviečia vykdomos fazės indikatorius.
 - Programos trukmė pradeda mažėti 1 minutės intervalais.

Programos paleidimas su atidėtu paleidimu

1. Nustatykite programą.
2. Kelis kartus spauskite **Delay**, kol ekrane bus rodomas norimas atidėto paleidimo laikas (nuo 1 iki 24 valandų).
3. Norėdami įjungti atgalinę atskaitą, paspauskite **Start**.
 - Šviečia indikatorius .
 - Likęs laikas skaičiuojamas valandomis. Galutinė valanda rodoma minutėmis.

Baigus atgalinę atskaitą, programa paleidžiama ir užsideda vykdomos fazės indikatorius. Indikatorius  užgęsta.

Durelių atidarymas veikiant prietaisui

Jeigu atidarysite dureles vykdant programą, prietaisas išsijungs. Dėl to gali padidėti energijos sąnaudos ir programos trukmė. Uždarius dureles, prietaisas pradės veikti nuo nutraukimo momento.



Jeigu durelės atidaromos daugiau kaip 30 sekundžių per džiovinimo fazę, vykdoma programa bus baigta. Taip nenutiks, jeigu dureles atidaro funkcija AirDry.



Nebandykite uždaryti prietaiso durelių nepaėjęs 2 minutėms po to, kai AirDry automatiškai jas atidaro, nes prietaisas gali sugesti. Jeigu vėliau durelės uždaromos dar bent 3 minutėms, vykdoma programa baigiama.

Atidėto paleidimo atšaukimas veikiant atgalinei atskaitai

Kai atšaukiate atidėtą paleidimą, turite iš naujo nustatyti programą ir parinktis.

Vienu metu paspauskite **Delay** ir **Option**, kol prietaisas pradės veikti programos pasirinkimo režimu.

Programos atšaukimas

Vienu metu paspauskite ir palaikykite **Delay** bei **Option**, kol prietaisas pradės veikti programos pasirinkimo režimu. Prieš paleisdami naują programą, patikrinkite, ar ploviklio dalytuve yra ploviklio.

Programos pabaiga

Kai programa baigsis, Auto off prietaisas automatiškai išsijungs.

Visi mygtukai, išskyrus įjungimo / išjungimo, neaktyvūs.

Užsukite vandens čiaupą.

11. PATARIMAI

11.1 Bendroji informacija

Laikykites šių patarimų ir tai padės kasdien užtikrinti optimalius plovimo ir džiovinimo rezultatus bei apsaugoti aplinką.

- Indus plaunant indaplovėje, kaip nurodyta naudotojo vadove, paprastai sunaudojama mažiau vandens ir energijos, nei plaunant rankomis.
- Pridėkite pilną indaplovę, kad taupytumėte vandenį ir energiją. Norėdami pasiekti geriausių plovimo rezultatų, sudėkite daiktus krepšiuose kaip nurodyta naudotojo vadove ir neperkraudkite krepšių.

- Nenuskalaukite indų rankomis. Taip padidinsite vandens ir energijos sąnaudas. Kai reikia, pasirinkite programą su nuplovimo faze.
- Pašalinkite didesnius maisto likučius nuo indų ir tuščių puodukų ir stiklinių, prieš dėdami juos į prietaisą.
- Prieš plaudami prietaise prikaistuvius su prikepusiu ar pridedusiu maistu pamirkykite ar šiek tiek pašveikite.
- Patikrinkite, kad daiktai krepšiuose neliestų ir neuždengtų vienas kito. Tik tada vanduo galės visiškai pasiekti ir plauti indus.
- Galite naudoti atskirai indaplovės ploviklį, skalavimo priemonę ir druską

arba kombinuotąsias tabletes (pvz., „viskas viename“). Laikykitės ant pakuotės pateiktų instrukcijų.

- Pasirinkite programą, atsižvelgdami į indus ir jų nešvarumo laipsnį. **ECO** pasižymi efektyviausiomis vandens ir energijos sąnaudomis.
- Norėdami apsaugoti nuo kalkių kaupimosi prietaiso viduje:
 - Kai reikia, papildykite druskos talpyklę.
 - Naudokite rekomenduojamą ploviklio ir skalavimo priemonės dozę.
 - Patikrinkite, ar nustatytas vandens minkštiklio lygis atitinka jūsų vietovėje tiekiamo vandens kietumą.
 - Laikykitės skyriuje „**Priežiūra ir valymas**“ pateikiamų nurodymų.

11.2 Druskos, skalavimo priemonės ir ploviklio naudojimas

- Naudokite tik indaplovėms skirtą druską, skalavimo priemonę ir ploviklį. Kiti gaminiai gali sugadinti prietaisą.
- Rajonuose, kuriuose vanduo yra kietas ir labai kietas, rekomenduojame naudoti atskirai paprastą indaplovės ploviklį (miltelius, gelį, tabletes be papildomų medžiagų), skalavimo priemonę ir druską optimaliems valymo ir džiovinimo rezultatams.
- Ploviklio tabletės visiškai neištirpa naudojant trumpas programas. Rekomenduojame tabletes naudoti tik su ilgomis programomis, kad ant valgymo reikmenų neliktų ploviklio likučių.
- Visada naudokite tinkamą kiekį ploviklio. Dėl nepakankamo ploviklio kiekio gali būti gauti prasti plovimo rezultatai ir ant daiktų likti kieto vandens nuosėdų arba dėmių. Naudojant per daug ploviklio minkštame ar suminkštintame vandenyje ant indų gali likti ploviklio likučių. Pakoreguokite ploviklio kiekį pagal vandens kietumą. Žr. nurodymus ant ploviklio pakuotės.
- Visada naudokite tinkamą kiekį skalavimo priemonės. Naudojant

nepakankamai skalavimo priemonės, suprastės džiovinimo rezultatai.

Naudojant per daug skalavimo priemonės, ant daiktų atsiras melsvų sluoksnių.

- Įsitinkite, kad vandens minkštiklio lygis yra tinkamas. Jeigu jo per daug, didesnis kiekis druskos vandenyje gali lemti rūdis ant stalo įrankių.

11.3 Ką daryti, jeigu norite nenaudoti kombinuotųjų tablečių

Prieš pradėdami naudoti atskirai ploviklį, druską ir skalavimo priemonę, atlikite šiuos veiksmus:

1. Nustatykite didžiausią vandens minkštiklio lygį.
2. Įsitinkite, kad druskos ir skalavimo priemonės talpyklos yra pilnos.
3. Paleiskite trumpiausią programą su skalavimo faze. Nedėkite ploviklio, bet įdėkite indus į krepšius.
4. Programai pasibaigus, pareguliuokite vandens minkštiklio lygį, atsižvelgdami į savo vietovės vandens kietumą.
5. Nustatykite tiekiamos skalavimo priemonės kiekį.

11.4 Įdėjimas į krepšelius

- Stenkitės išnaudoti visą laisvą erdvę.
- Prietaise plaukite tik indaplovėje plaunamus indus.
- Prietaise neplaukite medinių, rago, aliuminio, alavo ar vario indų, nes jie gali suskilti, deformuotis arba pakeisti spalvą.
- Neplaukite prietaise vandenį sugeriančių daiktų (pvz., kempinių, šluosčių).
- Tuščiaavidurius indus (pvz., puodelius, stiklines ir keptuves) dėkite apverstus žemyn.
- Pasirūpinkite, kad stiklinės nesiliestų viena su kita.
- Lengvus indus sudėkite į viršutinį krepšelį. Pasirūpinkite, kad indai būtų stabilūs.
- Įrankius ir mažus daiktus sudėkite į stalo įrankių stalčių.

- Perkelkite viršutinį krepšį į aukštesnę padėtį, kad į apatinį krepšį galėtumėte sudėti didelius daiktus.
- Prieš paleisdami programą patikrinkite, ar laisvai juda purkštuvo alkūnės.

11.5 Prieš programos paleidimą

Prieš paleisdami pasirinktą programą pasirūpinkite, kad:

- filtram būtų švarūs ir tinkamai sumontuoti;
- druskos skyrelio dangtelis būtų sandariai uždarytas;
- purkštovo alkūnės nebūtų užsikimšusios;
- prietaise būtų pakankamai druskos ir skalavimo priemonės (išskyrus

atvejus, kai naudojamos universalios tabletės);

- indai būtų tinkamai sudėti į krepšius;
- pasirinkote indų tipą ir išpurvinimo lygį atitinkančią programą;
- naudojate tinkamą ploviklio kiekį.

11.6 Krepšių išėmimas

1. Prieš išimdami iš prietaiso, palaukite, kol valymo reikmenys atvės. Karštus daiktus lengva sugadinti.
2. Pirmiausia iškraukite apatinį krepšį, po to – viršutinį



Programai pasibaigus ant prietaiso vidinių paviršių vis dar gali būti likę vandens.

12. PRIEŽIŪRA IR VALYMAS



ISPĖJIMAS!

Prieš imdamiesi techninės priežiūros darbų išjunkite prietaisą ir ištraukite maitinimo laido kištuką iš lizdo.



Dėl užterštų filtrų ir užsikimšusių purkštuvų plovimo rezultatai gali būti nepatenkinami. Reguliariai tikrinkite, o kai reikia, išvalykite.

12.1 Vidaus valymas

- Prietaiso vidų valykite drėgna minkšta šluoste.
- Nenaudokite šveičiamųjų produktų, šveitimo kempinių, aštrių įrankių, stiprių cheminių medžiagų, metalinių šveistukų arba tirpiklių.
- Vieną kartą per savaitę švariai nuvalykite dureles ir guminę tarpinę.
- Jei norite, kad prietaisas veiktų nepriekaištingai, naudodami indaplovėms skirtą valymo priemonę valykite indaplovę bent kartą per du mėnesius. Vadovaukitės visais ant gaminio pakuotės pateiktais nurodymais.

- Optimaliems rezultatams pasiekti naudokite automatinę valymo programą.
- Reguliariai naudojant trumpas programas prietaiso viduje gali susikaupti riebalai ir kalkių nuosėdos. Bent du kartus per mėnesį paleiskite ilgos trukmės programas, kad apsaugotumėte prietaisą nuo šių nešvarumų susikaupimo.

12.2 Pašalinių daiktų išėmimas

Po kiekvieno indaplovės naudojimo patikrinkite filtrus. Pašaliniai daiktai (pvz., stiklo, plastiko, kaulų gabalėliai ar dantų krapštukai ir pan.) mažina plovimo efektyvumą ir gali sugadinti vandens išleidimo siurbį.



DĖMESIO

Jeigu pašalinių daiktų negalite išimti, kreipkitės į įgaliotąjį techninės priežiūros centrą.

1. Išrinkite filtrą, kaip nurodyta šiame skyriuje.
2. Rankomis išimkite bet kokius pašalinius nešvarumus.
3. Surinkite filtrus, kaip nurodyta šiame skyriuje.

12.3 Valymas iš išorės

- Nuvalykite prietaisą drėgna, minkšta šluoste.
- Naudokite tik neutralius ploviklius.
- Nenaudokite šveičiamųjų produktų, šveitimo kempinių arba tirpiklių.

12.4 Filtrų valymas

Filtro sistemą sudaro 3 dalys.

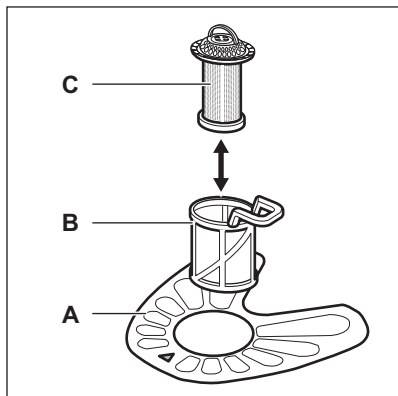

1. Pasukite filtrą **(B)** prieš laikrodžio rodyklę ir ištraukite jį.

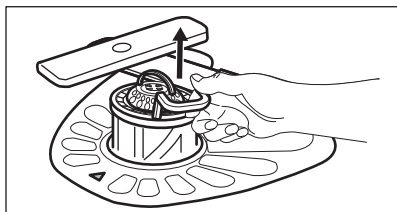
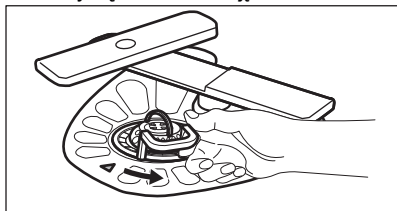

2. Išimkite filtrą **(C)** iš filtro **(B)**.
3. Išimkite plokščiąjį filtrą **(A)**.

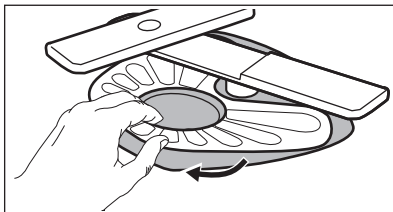

4. Išplaukite filtrus.

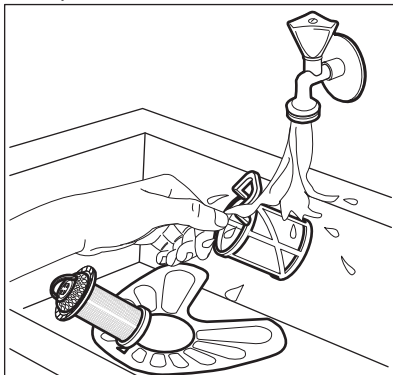

5. Įsitinkite, kad nėra maisto likučių ar nešvarumų ant ar aplink rinktuvės kraštą.
6. Vėl įdėkite plokščiąjį filtrą **(A)**. Įsitinkite, kad jis taisyklingai įdėtas po 2 kreiptuvais.

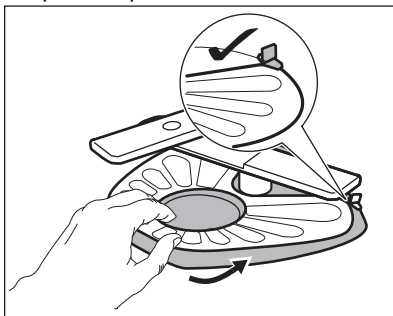

7. Vėl surinkite filtrus **(B)** ir **(C)**.
8. Vėl įdėkite filtrą **(B)** į plokščiąjį filtrą **(A)**. Sukite pagal laikrodžio rodyklę, kol užsifikuos.

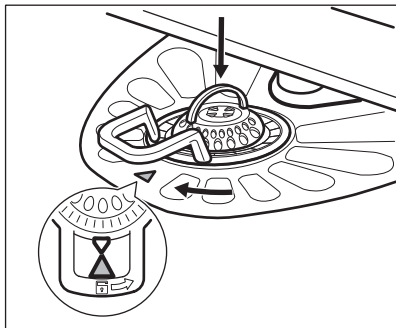

DĖMESIO
Dėl netinkamos filtrų
padėties plovimo rezultatai
gali būti blogi ir gali būti
pažeistas prietaisas.

12.5 Apatinės purkštovo alkūnės valymas

Rekomenduojame reguliariai valyti
apatinę purkštovo alkūnę, kad
nešvarumai neužkimštų angų.

Užsikimšus angoms, plovimo rezultatai
gali būti nepatenkinami.

1. Norėdami nuimti apatinį purkštuvą,
patraukite jį aukštyn.

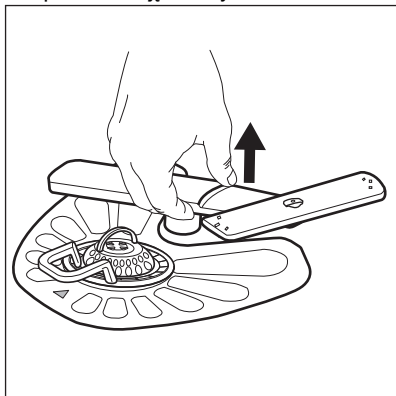

2. Išplaukite purkštovo alkūnę po
tekanti vandeniu. Aštriu įrankiu,
pavyzdžiui, dantų krapštuku,
pašalinkite iš angų nešvarumus.

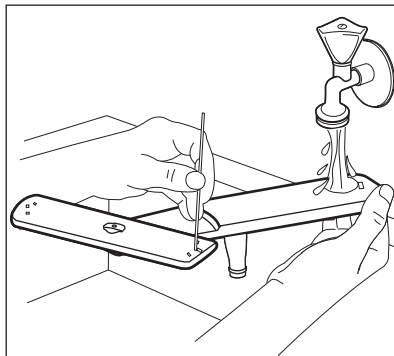

3. Norėdami vėl įdėti purkštovo alkūnę,
paspauskite ją žemyn.

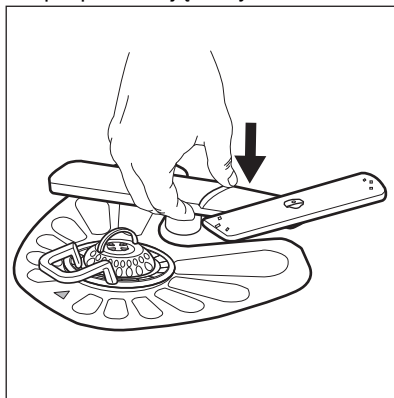

12.6 Viršutinių purkštovo alkūnių valymas

Rekomenduojame reguliariai valyti
viršutines purkštovo alkūnes, kad
nešvarumai neužkimštų angų.

Užsikimšus angoms, plovimo rezultatai
gali būti nepatenkinami.

Viršutinės purkštovo alkūnės yra
dedamos po viršutiniu krepšiu. Purkštovo
alkūnės (B) įrengiamos vamzdyje (A) su
montavimo elementais (C).

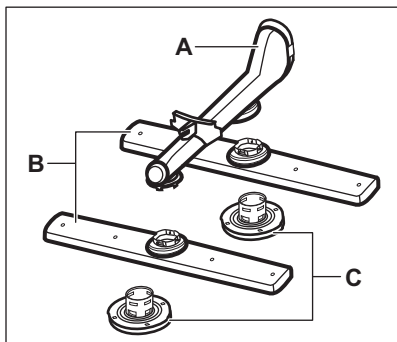

1. Ištraukite viršutinį krepšį.
2. Norėdami atjungti purkštuvo alkūnę, pasukite montavimo elementą pagal laikrodžio rodyklę.

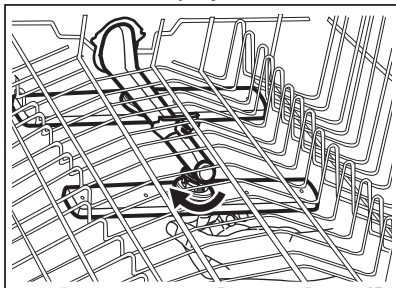

3. Išplaukite purkštuvo alkūnę po tekančiu vandeniu. Aštrių įrankių, pavyzdžiui, dantų krapštuku, pašalinkite iš angų nešvarumus.

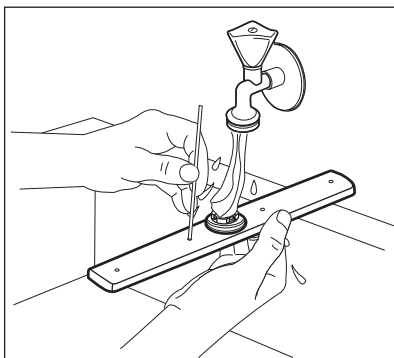

4. Norėdami vėl įdėti purkštuvo alkūnę, įdėkite montavimo elementą į purkštuvo alkūnę ir pritvirtinkite jį vamzdyje, pasukdami prieš laikrodžio rodyklę. Įsitinkinkite, kad montavimo elementas užsifiksuotų savo vietoje.

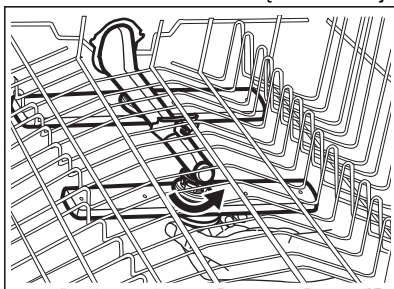

13. TRIKŲ DIAGNOSTIKA



ĮSPĖJIMAS!

Netinkamai suremontavus prietaisą gali kilti pavojus naudotojo saugumui. Bet kokius remonto darbus turi vykdyti tik kvalifikuoti meistrai.

Daugelį iškilusių problemų galima išspręsti patiems, nesikreipiant į įgijotąjį priežiūros centrą.

Informacijos apie galimas problemas rasite toliau pateiktoje lentelėje.

Kai kurių trikčių atveju ekrane rodomas klaidos kodas.

Sutrikimas ir klaidos kodas	Galima priežastis ir sprendimas
Nepavyksta įjungti prietaiso.	<ul style="list-style-type: none"> • Patikrinkite, ar maitinimo laido kištukas prijungtas prie elektros maitinimo tinklo. • Patikrinkite, ar saugiklio dėžėje esantis saugiklis neperdegė.
Programa nepasileidžia.	<ul style="list-style-type: none"> • Patikrinkite, ar tinkamai uždarytos prietaiso durelės • Paspauskite paleidimo mygtuką. • Jeigu nustatytas atidėtas paleidimas, atšaukite atidėto paleidimo nustatymą arba palaukite, kol baigsis atskaitos laikas. • Prietaisas regeneruoja vandens minkštiklio dervą. Procedūros trukmė – maždaug 5 min
Prietaisas neprispildo vandens. Ekrane matysite i10 arba i11 .	<ul style="list-style-type: none"> • Patikrinkite, ar atidarytas vandens čiaupas. • Patikrinkite, ar pakankamas tiekiamo vandens slėgis. Susisieki su vietine vandens tiekimo kompanija. • Patikrinkite, ar neužsikimšęs vandens čiaupas. • Patikrinkite, ar neužsikimšęs vandens tiekimo žarnos filtras. • Patikrinkite, ar vandens tiekimo žarna nėra susiraizgusi ar užsilenkusi.
Iš prietaiso neišbėga vanduo. Ekrane matysite i20 .	<ul style="list-style-type: none"> • Patikrinkite, ar neužsikimšo praustuvo čiaupas. • Patikrinkite, ar neužsikimšusi vidaus filtro sistema. • Patikrinkite, ar vandens tiekimo žarna nėra susiraizgusi ar užsilenkusi.
Veikia apsauga nuo vandens nutekėjimo. Ekrane matysite i30 .	<ul style="list-style-type: none"> • Uždarykite vandens čiaupą. • Patikrinkite, ar prietaisas tinkamai įrengtas. • Patikrinkite, ar krepšiai įdėti taip, kaip nurodyta naudotojo vadove.
Vandens lygio jutiklio triktis. Ekrane matysite i41 - i44 .	<ul style="list-style-type: none"> • Patikrinkite, ar švarūs prietaiso filtrai. • Išjunkite ir įjunkite prietaisą.
Plovimo arba vandens išleidimo siurblio triktis. Ekrane matysite i51 - i59 arba i5A - i5F .	<ul style="list-style-type: none"> • Išjunkite ir įjunkite prietaisą.
Vandens temperatūra prietaise yra per aukšta arba sugedo temperatūros jutiklis. Ekrane matysite i61 arba i69 .	<ul style="list-style-type: none"> • Įsitikinkite, kad tiekiamo vandens temperatūra neviršija 60 °C. • Išjunkite ir įjunkite prietaisą.
Prietaiso techninė triktis. Ekrane matysite iC0 arba iC3 .	<ul style="list-style-type: none"> • Išjunkite ir įjunkite prietaisą.

Sutrikimas ir klaidos kodas	Galima priežastis ir sprendimas
Per didelis vandens lygis prietaise. Ekrane matysite iF1.	<ul style="list-style-type: none"> Išjunkite ir įjunkite prietaisą. Patikrinkite, ar švarūs prietaiso filtrai. Patikrinkite, ar išleidimo žarna įrengta tinkamame aukštyje. Žr. įrengimo instrukciją.
Veikiantis prietaisas kelis kartus išsijungia ir vėl įsijungia.	<ul style="list-style-type: none"> Tai normalus veikimas. Taip užtikrinami optimalūs plovimo rezultatai ir taupoma energija.
Programa trunka per ilgai.	<ul style="list-style-type: none"> Jei nustatytas atidėtas paleidimas, pakeiskite atidėto paleidimo nustatymą arba palaukite, kol pasibaigs laiko atskaita.
Rodoma programos trukmė skiriasi nuo programos trukmės, nurodytos sąnaudų verčių lentelėje.	<ul style="list-style-type: none"> Programos trukmė gali pasikeisti dėl vandens slėgio ir temperatūros, maitinimo įtampos, parinkčių, indų kiekio ir jų sutepimo laipsnio.
Ekrane rodomas laikas padidėja iki beveik programos pabaigos.	<ul style="list-style-type: none"> Tai nėra gedimas. Prietaisas veikia tinkamai.
Pro prietaiso dureles šiek tiek sunkiasi vanduo.	<ul style="list-style-type: none"> Prietaisas stovi nelygiai. Atlaisvinkite arba užveržkite reguliuojamas kojeles (jeigu taikytina). Nesucentruotos prietaiso durelės. Sureguliuokite galines kojeles (jeigu taikytina).
Sunku uždaryti prietaiso dureles.	<ul style="list-style-type: none"> Prietaisas stovi nelygiai. Atlaisvinkite arba užveržkite reguliuojamas kojeles (jeigu taikytina). Stalo įrankiai yra išsikišę iš krepšių.
Plovimo ciklo metu atsидaro prietaiso durelės.	<ul style="list-style-type: none"> Įjungta AirDry funkcija. Funkciją galite išjungti. Žr. skyrių „Nustatymai“.
Girdimas barškėjimas ir (arba) bildesys prietaiso viduje.	<ul style="list-style-type: none"> Įrankiai netinkamai sudėti į krepšius. Žr. įrankių dėjimo į krepšį instrukciją. Patikrinkite, ar laisvai sukasi purkštuvo alkūnės.
Suveikė grandinės pertraukiklis.	<ul style="list-style-type: none"> Vienu metu naudojama daug prietaisų, kuriems nepakanka elektros galios. Patikrinkite elektros skaitiklio galias arba išjunkite vieną iš naudojamų prietaisų. Įvyko prietaiso elektros sistemos gedimas. Kreipkitės į įgaliotąjį aptarnavimo centrą.



Kitų galimų priežasčių ieškokite skyriuje „**Prieš naudojantis pirmąkart**“, „**Kasdienis naudojimas**“ arba „**Patarimai**“.

nepavyksta, kreipkitės į įgaliotąjį aptarnavimo centrą.

Dėl nenurodytų klaidų kodų kreipkitės į įgaliotąjį aptarnavimo centrą.

Patikrinę prietaisą išjunkite jį ir vėl įjunkite. Jei sutrikimo pašalinti





ĮSPĖJIMAS!

Mes nerekomenduojame naudoti prietaiso, kol sutrikimas nėra galutinai pašalintas. Atjunkite prietaisą nuo elektros maitinimo lizdo ir nejunkite jo, kol nepašalinsite sutrikimo.

13.1 Plovimo ir džiovinimo rezultatai nėra patenkinami

Triktis	Galima priežastis ir sprendimas
Prasti plovimo rezultatai.	<ul style="list-style-type: none"> • Žr. „Kasdienis naudojimas“, „Patarimai“ ir informacinį lapelį apie indų dėjumą į krepšį. • Naudokite intensyvesnio plovimo programą. • Aktyvinkite ExtraPower parinktį, kad pagerintumėte pasirinktos plovimo programos rezultatus. • Išvalykite purkštukus ir filtrą. Žr. skyrių „Valymas ir priežiūra“.
Prasti džiovinimo rezultatai.	<ul style="list-style-type: none"> • Indai per ilgai buvo palikti prietaiso viduje. Aktyvinkite AirDry funkciją, kad nustatytumėte automatinę durelių atidarymą ir pagerintumėte džiovinimą. • Nėra skalavimo priemonės arba jos dozė per maža. Pripildykite skalavimo priemonės dalytuvą arba nustatykite didesnę skalavimo priemonės dozę. • Galima priežastis – skalavimo priemonės kokybė. • Visuomet naudokite skalavimo priemonę, net jei naudojate universalias tabletes. • Plastikinius indus gali tekti nusausinti rankšluosčiu. • Šioje programoje nėra džiovinimo fazės. Žr. skyrių „Programų apžvalga“.
Ant stiklinių ir kitų indų matomi balti drižiai arba melsvos dėmės.	<ul style="list-style-type: none"> • Prietaisas naudoja per daug skalavimo priemonės. Nustatykite mažesnę skalavimo priemonės dozę. • Naudojama per daug ploviklio.
Ant stiklinių ir kitų indų matomos nudžiūvusios lašų ir kitos dėmės.	<ul style="list-style-type: none"> • Prietaisas naudoja nepakankamą skalavimo priemonės kiekį. Pasirinkite didesnę skalavimo priemonės lygį. • Galima priežastis – skalavimo priemonės kokybė.
Prietaiso vidus drėgnas.	<ul style="list-style-type: none"> • Tai nėra prietaiso defektas. Drėgmė kondensuojasi ant prietaiso sienelių.
Plovimo metu susidaro neįprastai daug putų.	<ul style="list-style-type: none"> • Naudokite tik specialiai indaplovėms skirtą ploviklį. • Pamėginkite kito gamintojo ploviklį. • Prieš plaudami indus neskalaukite jų po tekančiu vandeniu.

Triktis	Galima priežastis ir sprendimas
Ant įrankių matomi rūdžių dryžiai.	<ul style="list-style-type: none"> • Vandenyje per didelis kiekis druskos. Žr. skyrių „Vandens minkštiklis“. • Kartu sudėti sidabriniai ir nerūdijančio plieno įrankiai. Nedėkite sidabrinų įrankių šalia nerūdijančio plieno įrankių.
Programai pasibaigus, dalytuve lieka ploviklio.	<ul style="list-style-type: none"> • Ploviklio tabletė užstrigo dalytuve, todėl vanduo jos neišplovė. • Vanduo ploviklio iš dalytuvo neišplauna. Patikrinkite, ar neužsiblokavo purkštuvu alkūnės ir ar neužsikimšę purkštukai. • Patikrinkite, ar krepšiuose sudėti indai netrukdo atsida-ryti ploviklio dalytuvo dangteliui.
Nemalonus kvapas prietaiso viduje.	<ul style="list-style-type: none"> • Žr. skyrių „Vidaus valymas“. • Įdėkite kalkių šalinimo priemonės ar indaplovėms skirtą valiklio ir paleiskite  programą.
Ant indų, vidinės durelių pusės ir prietaiso viduje matomos kalkių nuosėdos.	<ul style="list-style-type: none"> • Per mažas druskos kiekis, patikrinkite papildymo indikatorių. • Atsilaisvinęs druskos skyrelis dangtelis. • Naudojamas kietas vandentiekio vanduo. Žr. skyrių „Vandens minkštiklis“. • Naudokite druską ir pasirinkite vandens minkštiklio regeneracijos funkciją, net jei naudojate universalias tabletes. Žr. skyrių „Vandens minkštiklis“. • Paleiskite  programą naudodami indaplovėms skirtą kalkių nuosėdų šalinimo priemonę. • Jei kalkių nuosėdų pašalinti nepavyktų, išvalykite indaplovę naudodami tam tinkamas valymo priemones. • Išmėginkite kitą ploviklį. • Kreipkitės į ploviklio gamintoją.
Indai dulsvi, išblukę arba nudaužti.	<ul style="list-style-type: none"> • Prietaise plaukite tik indaplovei pritaikytus indus. • Būkite atsargūs dėdami indus į krepšį ir juos išimdami. Žr. informacinį lapelį, kaip tinkamai indus sudėti į krepšį. • Dužius daiktus dėkite į viršutinį krepšį. • Aktyvinkite GlassCare parinktį, kad užtikrintumėte stiklinių ir trapių indų saugumą.



Kitų galimų priežasčių ieškokite skyriuje „**Prieš naudojantis pirmąkart**“, „**Kasdienis naudojimas**“ arba „**Patarimai**“.

14. TECHNINĖ INFORMACIJA

Matmenys	Plotis / aukštis / gylis (mm)	446 / 850 / 615
Elektros prijungimas ¹⁾	Įtampa (V)	220–240
	Dažnis (Hz)	50
Tiekiamo vandens slėgis	Min. / maks. MPa (bar)	0.05 (0.5) / 1 (10)
Vandens tiekimas	Šaltas arba karštas vanduo ²⁾	min. 5 – maks. 60 °C
Kiekis	Vietos nustatymai	10

¹⁾ Kitus parametrus rasite techninių duomenų lentelėje.

²⁾ Jeigu karštas vanduo tiekiamas alternatyvaus energijos šaltinio (pvz., saulės energijos jėgainių), naudokite karštą vandenį ir sumažinsite energijos sąnaudas.

14.1 Nuoroda į ES EPREL duomenų bazę

Su prietaisu pateiktoje energijos plokštelėje nurodytas QR kodas suteikia žiniatinklio nuorodą šio prietaiso registracijai ES EPREL duomenų bazėje. Išsaugokite energijos plokštelę kartu su naudotojo vadovu ir visais kitais su šiuo prietaisu pateiktais dokumentais, kad galėtumėte pasižiūrėti ateityje.

Su gaminio veikimu susijusią informaciją galima rasti ES EPREL duomenų bazėje naudojant nuorodą <https://eprel.ec.europa.eu> bei modelio pavadinimą ir gaminio numerį, kuriuos rasite prietaiso techninių duomenų lentelėje. Žr. skyrių „Gaminio aprašas“.

Papildomos informacijos apie energijos plokštelę rasite www.theenergylabel.eu.

15. APLINKOS APSAUGA

Atiduokite perdirbti medžiagas, pažymėtas šiuo ženklu . Išmeskite pakuotę į atitinkamą atliekų surinkimo konteinerį, kad ji būtų perdirbta. Padėkite saugoti aplinką bei žmonių sveikatą ir surinkti bei perdirbti elektros ir elektronikos prietaisų atliekas.

Neišmeskite šiuo ženklu  pažymėtų prietaisų kartu su kitomis buitinėmis atliekomis. Atiduokite šį gaminį į vietos atliekų surinkimo punktą arba susisiekite su vietos savivaldybe dėl papildomos informacijos.

www.aeg.com/shop



156815914-A-442023



AEG