

# AEG



[aeg.com/register](http://aeg.com/register)



TSC8M191CS

## PAIGALDAMINE / UZSTĀDĪŠANA / MONTAVIMAS

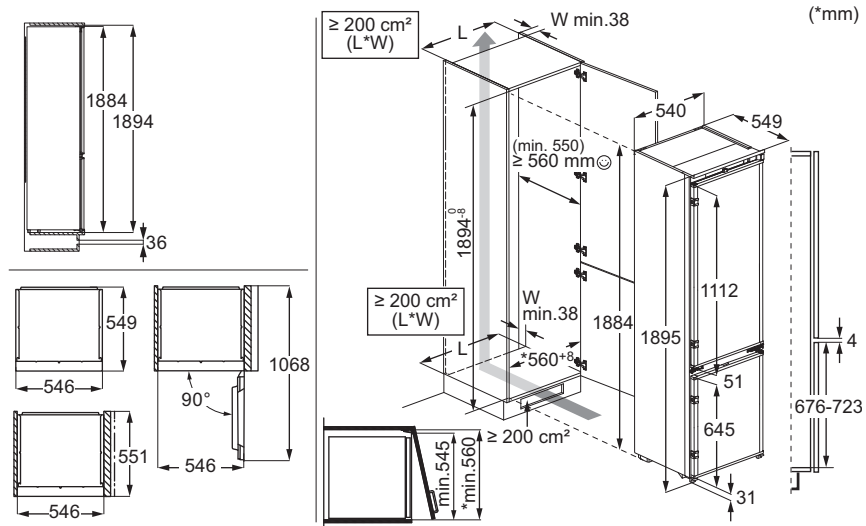

## HELID / TROKŠŅI / TRIUKŠMAI

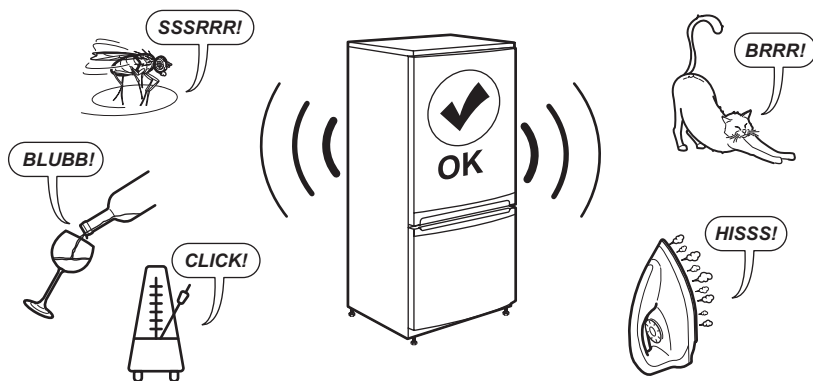

Jāetakse õigus teha muutusi.

1. OHUTUSTEAVE.....	3
2. OHUTUSJUHISED.....	4
3. JUHTPANEEL.....	7
4. IGAPÄEVANE KASUTAMINE.....	10
5. NÕUANDED JA SOOVITUSED.....	13

6. PUHASTAMINE JA HOOLDUS .....	14
7. TÕRKEOTSING.....	16
8. TEHNILISED ANDMED.....	19
9. TEAVE KATSEASUTUSTELE.....	19
10. KESKKONNAASPEKTID.....	19

## 1. ⚠ OHUTUSTEAVE

Enne seadme paigaldamist ja kasutamist lugege kaasasolevat juhend tähelepanelikult läbi. Tootja ei vastuta kehavigastuste ega varalise kahju eest, mis on tingitud paigaldus- või kasutusnõuete eiramisest. Hoidke kasutusjuhendit kindlas ja kättesaadavas kohas, et saaksite seda vajadusel vaadata.

### 1.1 Laste ja haavatavate inimeste turvalisus

- Vähemalt 8-aastased ja vanemad lapsed ning piiratud füüsiliste, sensorsete või vaimsete võimete või väheste kogemuste ja teadmistega isikud tohivad seda seadet kasutada järelevalve all või kui neid on õpetatud seadet ohutult viisil kasutama ja mõistma kaasnevaid ohte. 3 kuni 8 aasta vanustel lastel ning väga ulatuslike ja keerukate puuetega inimestel on lubatud seadet laadida ja maha laadida, kui neid on nõuete-

kohaselt juhendatud. Alla 3-aastased lapsed tuleks seadmest eemal hoida, kui täiskasvanu nende tegevust ei jälgi.

- Tuleb jälgida, et lapsed ei mängiks seadmega.
- Lapsed ei tohi ilma järelevalveta seadet puhastada ega hooldustoiminguid läbi viia.
- Hoidke pakendimaterjal lastele kättesaamatus kohas ja kõrvaldage see nõuete kohaselt.

### 1.2 Üldine ohutus

- See seade on ette nähtud ainult toiduainete ja jookide säilitamiseks.
- See seade on ettenähtud kasutamiseks kodumajapidamise siseruumides.
- Seda seadet võib kasutada kontorites, hotellide külaliskütubades, hommikusöögiga külalistetubades, talumajapidamistes ja muudes sarnastes majutusruumides, kui selline kasutamine ei ületa (keskmist) koduma-

japidamise kasutuskoormusi.

- Vältimaks toidu riknemist järgige järgmisi juhiseid:
  - ärge jätke ust liiga kauaks lahti;
  - puhastage regulaarselt toiduga kokkupuutuvaid pindu ning juurdepääsetavaid tühjendussüsteeme;
  - hoidke külmikus värsket liha ja kala sobivates nõudes, nii et need ei puutuks kokku teiste toiduainetega.
- HOIATUS: Hoidke ventilatsioonivad vabad nii eraldi seisval kui ka sisseehitatud seadmel.
- HOIATUS: Ärge kasutage sulamisprotsessi kiirendamiseks mehhaanilisi ega mingeid muid vahendeid peale tootja soovitatud tarvikute.
- HOIATUS: Vältige külmaainesüsteemi kahjustamist.
- HOIATUS: Ärge kasutage toiduainete hoidmiseks ette

nähtud kambrites elektrilisi seadmeid, kui need pole tootja soovitatud tüüpi.

- Ärge kasutage seadme puhastamiseks veepihustit ega aurupuhastit.
- Puhastage seadet pehme niiske lapiga. Kasutage ainult neutraalseid pesuaineid. Ärge kasutage abrasiivseid vahendeid, küürimiskäsnu, lahusteid ega metallesemeid.
- Kui seade jääb pikaks ajaks tühjaks, lülitage see välja, sulatage, puhastage, kuivatage ja jätke uks lahti, et vältida seadme sisemuses hallituse tekkimist.
- Ärge hoidke selles seadmes plahvatusohtlikke esemeid, näiteks tuleohtlikku propellenti sisaldavaid aerosoolballoone.
- Kui toitejuhe on kahjustatud, laske see ohutuse mõttes välja vahetada tootja poolt, tema volitatud hooldekeskuses või kvalifitseeritud isiku poolt.

## 2. OHUTUSJUHISED

### 2.1 Paigaldamine

#### HOIATUS!

Seadet tohib paigaldada ainult kvalifitseeritud tehnik.

- Eemaldage kõik pakkematerjalid.

- Kahjustatud seadet ei tohi paigaldada ega kasutada.
- Ohutuse tagamiseks ärge kasutage seadet enne, kui see on köögimööblisse paigaldatud.
- Järgige meie veebisaidil olevaid eraldi juhiseid seadme paigaldamise ja ukse ümberpööramise kohta.

- Kuna seade on raske, olge selle liigutamisel ettevaatlik. Kasutage töökindaid ja kinnisi jalanõusid.
- Veenduge, et seadme ümber on tagatud vaba õhuringlus.
- Esmakordsel paigaldamisel või ukse avamissuuna muutmisel oodake enne elektrivõrku ühendamist vähemalt 4 tundi. See on vajalik, et õli valguks kompressorisse tagasi.
- Enne mis tahes toimingute läbiviimist (nt ukse avamissuuna muutmine) eemaldage toitejuhe seinakontaktist.
- Ärge paigaldage seadet radiaatorite või pliitide, ahjude või pliidiplaatide lähedusse, välja arvatud juhul, kui paigaldusjuhistes on märgitud teisiti.
- Ärge jätke seadet vihma kätte.
- Ärge paigaldage seadet otsese päikesevalgusega kohta.
- Ärge paigaldage seda seadet liiga niiskesse või liiga külma kohta.
- Seadme teise kohta viimisel tõstke seda esiservast, et vältida pöranda kriimustamist.
- Seadme ukse ümberpööramisele kaitske pörandat kriimustuste eest.
- Seadmes on kott desikantainega. See ei ole mänguasi. See ei ole toiduaine. Visake see kohe minema.

## 2.2 Elektriühendus

### HOIATUS!

Tulekahju- ja elektrilöögioht.

### HOIATUS!

Seadme paigaldamisel veenduge, et toitejuhe kulgeks vabalt ega oleks vigastatud.

### HOIATUS!

Ärge kasutage harupistikuid ega pikendusjuhtmeid.

### ETTEVAATUST!

Kõik selle seadme paigaldamiseks vajalikud elektritööd peab läbi viima kvalifitseeritud elektrik.

- Kontrollige, kas andmeplaadil olevad elektriparameetrid vastavad teie kohaliku vooluvõrgu näitajatele.
- Seade peab olema maandatud.
- Kasutage alati nõuetekohaselt paigaldatud põrutuskindlat pistikupesast.

- Kui koduse toiteallika pistikupesast pole maandatud, ühendage seade kehtivate eeskirjade kohaselt eraldi maandusega, konsulteerides kvalifitseeritud elektrikuga.
- Olge ettevaatlik, et mitte kahjustada elektrilisi osi (nt toitepistikut, toitejuhet, kompressorit). Elektriliste osade vahetamiseks pöörduge volitatud teeninduskeskusesse või elektriku poole.
- Toitejuhe peab jääma toitepistikust allapoole.
- Ühendage toitepistik seinakontakti alles pärast seda, kui paigaldamine on lõpetatud. Veenduge, et pärast paigaldamist säilib juurdepääs toitepistikule.
- Ärge eemaldage seadet vooluvõrgust kaablist tõmmates. Tõmmates hoidke alati kinni toitepistikust.
- Selle seadme juurde kuulub 13 A toitepistik. Kui on vaja vahetada toitepistikus olevat kaitset, kasutage 13 A ASTA (BS 1362) ASTA (BS 1362) kaitset (ainult Ühendkuningriiki ja Iirimaa).

## 2.3 Kasutamine

### HOIATUS!

Vigastuse, põletuse, elektrilöögi või tulekahjuoht!



Seade sisaldab tuleohtlikku gaasi (isobutaan (R600a)), mis on looduslik gaas, mille puudub oluline keskkonnamõju. Olge ettevaatlik, et te isobutaani sisaldavat külmutusainetesüsteemi ei vigastaks.

- Ärge muutke selle seadme tehnilisi omadusi.
- Sisesehitatud toote eraldi kasutamine on rangelt keelatud.
- See seade on ette nähtud kasutamiseks siseruumis, mille temperatuur on vahemikus 10°C kuni 43°C. Seadme nõuetekohane töötamine on tagatud ainult määratud temperatuurivahemikus.
- Ärge pange seadmesse muid elektriseadmeid (nt jäätisemasinat), kui see pole tootja poolt ette nähtud.
- Kui külmaainesüsteemil tekib kahjustusi, siis veenduge, et ruumis ei oleks leeki ega süüteallikaid. Õhutage ruum korralikult.
- Jälgige, et kuuma esemed ei puutuks vastu seadme plastpindu.
- Ärge asetage karastusjooke sügavkülmkambrisse. See tekitab joogianumas rõhku.

- Ärge hoidke seadmes tuleohtlikke gaase ega vedelikke.
- Ärge pange tuleohtlikke või tuleohtliku ainega märgunud esemeid seadmesse, selle lähedusse ega peale.
- Ärge katsuge kompressorit ega kondensaatorit. Need on kuumad.
- Ärge võtke sügavkülmkambrist toiduaineid ega puudutage neid, kui teie käed on märjad või niisked.
- Ärge külmutage juba ülessulatatud toiduaineid uuesti.
- Järgige külmutatud toiduainete pakenditel olevaid säilitamisjuhiseid.
- Enne toidu sügavkülmkambrisse panemist pakkige see mistahes toiduga kokkupuutuvasse materjali.
- Ärge laske toiduainetel kokku puutuda seadme sektsioonide siseseintega.

## 2.4 Sisevalgustus

### HOIATUS!

Elektrilöögi oht.

- See toode sisaldab ühte või enamat energiatõhususe G klassi valgusallikat.
- Teave selles seadmes oleva lambi (lampide) ja eraldi müüdavate varulampide kohta Need lambid taluvad koduste majapidamisseadmete äärmuslikke keskkonnatingimusi, näiteks temperatuuri, vibratsiooni ja niiskust, või on ette nähtud edastama infot seadme tööoleku kohta. Need pole ette nähtud kasutamiseks muudes rakendustes ega sobi ruumide valgustamiseks.

## 2.5 Puhastamine ja hooldus

### HOIATUS!

Kehavigastuse või seadme kahjustamise oht.

- Enne hooldustoiminguid lülitage seade välja ja lahutage toitepistik pistikupesast.
- Selle seadme jahutussüsteem sisaldab süsivesinikke. Süsteemi tohib hooldada ja laadida ainult kvalifitseeritud tehnik.

- Asendage filter iga 6 kuu järel. Asendusosade ostmiseks pöörduge kohaliku edasimüüja poole.

## 2.6 Hooldus

- Seadme parandamiseks võtke ühendust volitatud teeninduskeskusega. Kasutage ainult originaalvaruosi.
- Pidage meeles, et kui olete parandanud seadet ise või lasknud seda teha ebapädeval isikul, võib see kahjustada seadme ohutust ja muuta garantii kehtetuks.
- Pärast mudeli tootmise lõpetamist on 7 aasta jooksul saadaval järgmised varuosad: termostaadid, temperatuuriandurid, trükkplaadid, valgusallikad, uksekäepidemed, uksehinged, küpsetusplaadid ja korvid. Uksetihendid on saadaval vähemalt 10 aasta jooksul pärast mudeli tootmise lõpetamist. Kestus võib teie riigis olla pikem. Lisateabe saamiseks vaadake meie veebisaiti.
- Pidage meeles, et mõned varuosad on saadaval ainult ametlikele parandajatele ning et mõned varuosad ei pruugi kõigile mudelitele sobida.

## 2.7 Jäätmekäitlus

### HOIATUS!

Vigastus- või lämbumisoht.

- Eemaldage seade vooluvõrgust.
- Lõigake toitekaabel seadme küljest lahti ja visake ära.
- Eemaldage uksekäepide, et vältida laste ja loomade seadmesse lõksujäämist.
- Selle seadme külmutusagensi süsteem ja isolatsioonimaterjalid on osoonisõbralikud.
- Isolatsioonivaht sisaldab tuleohtlikku gaasi. Seadme õige kõrvaldamise kohta saate täpsemaid juhiseid kohalikust omavalitsusest.
- Ärge vigastage soojuvaheti läheduses paiknevat jahutusüksust.

## 3. JUHTPANEEL

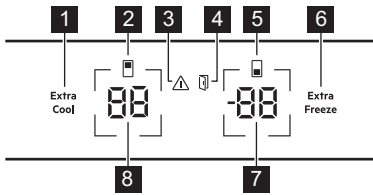

- 1 Extra Cool nupp / indikaator
- 2 Külmikusektsiooni indikaator
- 3 Alarmi indikaator
- 4 Lahtise ukse alarmi indikaator
- 5 Sügavkülmasektsiooni indikaator
- 6 Extra Freeze nupp / indikaator
- 7 Sügavkülmiku temperatuuri nupp / indikaator
- 8 Külmiku temperatuuri nupp / indikaator

### 3.1 Sisse/välja lülitamine

#### Sisselülitamine

Ühendage toitepistik pistikupesaga.

Erineva temperatuuri valimiseks vt jaotist "Temperatuuri reguleerimine".

Kui ekraanile ilmub dE on, vaadake jaotist "Tõrkeotsing".

#### Lülitage käsitsi välja

1. Vajutage ja hoidke 5 s jooksul korraga all külmiku temperatuurinuppu ja sügavkülmiku temperatuurinuppu

Ekraanil kuvatakse vilkuv OF.

2. Kui ekraanile ilmub OF, ühendage toitepistik seinakontaktist lahti.

### 3.2 Temperatuuri reguleerimine

Temperatuurivahemik võib olla -15°C kuni -24°C sügavkülmiku puhul (soovitatava-18°C) ja vahemikus 2°C kuni 8°C külmiku puhul (soovitatav 4°C).

Seadme temperatuuri seadmiseks vajutage temperatuurinuppe.

Temperatuuri indikaatoritel kuvatakse seatud temperatuur.

① Seatud temperatuur saavutatakse 24 h jooksul.  
Pärast volukatkestust naaseb seade seatud temperatuurile.

### 3.3 Külmikusektsiooni sisse- ja väljalülitamine

Väljalülitamiseks:

1. Vajutage ja hoidke sügavkülmiku temperatuurinuppu 5 s allavajutatud asendis. Ekraanil kuvatakse vilkuv OF.
2. Kui külmikuosa on välja lülitatud, kuvatakse ekraanil OF.

Sisselülitamiseks:

1. Vajutage ja hoidke sügavkülmiku temperatuurinuppu 5 s allavajutatud asendis. Ekraanil kuvatakse vilkuv On.
2. Külmikusektsioon lülitub sisse ja taastatakse eelmine seatud temperatuur.

### 3.4 Sügavkülmiku sektsiooni sisse- ja väljalülitamine

Väljalülitamiseks:

1. Vajutage ja hoidke sügavkülmiku temperatuurinuppu 5 s allavajutatud asendis. Ekraanil kuvatakse vilkuv OF.
2. Kui külmikusektsioon on välja lülitatud, kuvatakse ekraanil OF.

Sisselülitamiseks:

1. Vajutage ja hoidke sügavkülmiku temperatuurinuppu 5 s allavajutatud asendis. Ekraanil kuvatakse vilkuv On.
2. Külmikusektsioon lülitub sisse ja taastatakse eelmine seatud temperatuur.

### 3.5 MultiSwitch

See funktsioon võimaldab teil muuta sügavkülmiku külmikuks.

① Enne funktsiooni MultiSwitch aktiveerimist eemaldage külmutatud toiduained sügavkülmasektsioonist.

Sektsiooni muutmiseks:

1. Puudutage korduvalt sügavkülmiku temperatuurinuppu, kuni ekraanile ilmub - -.
2. Vajutage - - järgmise 7 s jooksul. Kui te selle aja jooksul nuppu ei vajuta, ei muutu sügavkülmaseksioon tagasi külmikuks.
3. Sügavkülmiku temperatuuri indikaator näitab MultiSwitch sektsiooni temperatuuri (4°C).

**i** Enne MultiSwitch sektsiooni kasutamist oodake 24 h.

Kui MultiSwitch funktsioon on sees, siis on Kõrge temperatuuri alarm blokeeritud, siis Extra Freeze funktsiooni ei ole võimalik aktiveerida.

Funktsioon MultiSwitch lülitub välja, kui lülitate seadme välja või lülitate välja ümbermuudetud sektsiooni.

Funktsioon MultiSwitch jätkab tööd, kui toide taastub pärast volukatkestust.

**i** Enne funktsiooni MultiSwitch väljalülitamist eemaldage MultiSwitch sektsioonist toiduained.

MultiSwitch sektsiooni tagasimuutmiseks:

1. Vajutage sügavkülmiku temperatuurinuppu, kuni - - hakkab vilkuma.
2. Vajutage - - järgmise 7 s jooksul. Kui te selle aja jooksul nuppu ei vajuta, ei muutu sügavkülmaseksioon MultiSwitch tagasi külmikuks.
3. Külmiku temperatuuri indikaator näitab külmikusektsiooni temperatuuri.

**i** MultiSwitch sektsioon saavutab seadistatud temperatuuri 24 h pärast. Enne kasutamist oodake, kuni sektsioon MultiSwitch on saavutanud seatud temperatuuri.

Pärast MultiSwitch funktsiooni väljalülitamist käivitab Kõrge temperatuuri alarm uuesti 1 h.

### 3.6 Extra Cool funktsioon

See funktsioon võimaldab teil kiiresti jahutada suuri koguseid sooja toitu ilma külmikus juba hoitud toitu soojendamata.

Funktsiooni sisselülitamiseks vajutage nuppu Extra Cool.

Extra Cool indikaator süttib. Kui funktsioon Extra Cool on sisse lülitatud, võib ventilaator automaatselt töötada.

See funktsioon lülitub automaatselt välja ligikaudu 6 h pärast. Kui funktsioon on välja lülitatud, kustub indikaator Extra Cool.

Vajutage nuppu Extra Cool, et deaktiveerida funktsioon Extra Cool enne selle automaatset lõppemist.

**i** Külmiku jaoks erineva temperatuuri seadmiseks lülitage Extra Cool funktsioon välja.

### 3.7 Extra Freeze funktsioon

Funktsiooni Extra Freeze kasutatakse toiduainete eel- ja kiirkülmutamiseks enne nende paigutamist sügavkülmasektsiooni. See funktsioon kiirendab värskete toidu külmutamist ja kaitseb soojenemise eest juba külmias olevaid toiduaineid.

**i** Värske toidu sügavkülmutamiseks lülitage Extra Freeze funktsioon sisse vähemalt 24 h enne toidu lõplikku eelsügavkülmutamist.

Selle funktsiooni sisselülitamiseks vajutage nuppu Extra Freeze.

Indikaator Extra Freeze süttib. Extra Freeze funktsioon lülitub automaatselt välja maksimaalselt 52 h pärast.

Vajutage Extra Freeze nuppu, et deaktiveerida funktsioon enne selle automaatset lõppemist.

### 3.8 Kõrge temperatuuri alarm

Kui temperatuur sügavkülmasektsioonis tõuseb, hakkab vilkuma alarmi indikaator, sügavkülmiku temperatuuri indikaator kuvab vilkuvat H° ning helisignaali on sisse lülitatud.

Helisignaali deaktiveerimiseks vajutage mis tahes nuppu.

Häire indikaator ja heli lülituvad välja. Sügavkülmiku temperatuurindikaator kuvab 5 s näidu H°, enne kui kuvab uuesti sügavkülmiku temperatuuri.

**i** Helisignaali taaskäivitub 1 h pärast deaktiveerimist, kuni normaalsed tingimused taastuvad. Kui ühtegi nuppu ei vajutata, lülitub helisignaali automaatselt välja 1h pärast.

### 3.9 Ukse avamise alarm

Kui külmiku uks jääb avatuks 5 min jooksul, lülitub ukse lahtioleku häiretuli koos helisignaali sisse. Või kui sügavkülmiku uks jäetakse avatuks 80 s jooksul.

Signaal vaikib, kui te ukse sulgete. Vajutage suvalist nuppu, et heli

**i** Kui ühtegi nuppu ei vajutata, lülitub helisignaal automaatselt välja 1 tund pärast.

### 3.10 Seaderežiim

Seaderežiimis saate lülitada sisse või välja helisignaali, režiimi Sabbath, demorežiimi, taastada seadme tehaseseadet ja muuta temperatuuriühikuid °C ja °F vahel.:

#### Seaderežiimi aktiveerimine

1. Hoidke nuppu Extra Cool ligikaudu 3 salavajutatuna. Ekraanil kuvatakse vilkuv SE tt.
2. Kui seaderežiim on sisse lülitatud, kuvatakse ekraanil tS on.
3. Seaderežiimi väljalülitamiseks hoidke nuppu Extra Cool ligikaudu 3 s allavajutatuna.

Seaderežiim lülitub välja, kui te 60 svältel juhtpaneeli ei kasuta.

#### Seaderežiimis navigeerimine

Parameetri muutmiseks vajutage nuppu Extra Cool. Parameetri väärtuse muutmiseks vajutage külmiku temperatuurinuppu.

Ekraan	Vaikeparameetrid
tS on	Nupu helid
CF °C	Temperatuuriühikud
Sb OF	Sabbath Režiim
dE OF	Demo Režiim
FS 03	Tehaseseadet

#### Nupu helid

Helide lubamiseks või keelamiseks tehke järgmist.

1. Seaderežiimi aktiveerimine.
2. Navigeerige seadistusrežiimis, kuni ekraanil kuvatakse tS. Helide sisse- või väljalülitamiseks puudutage külmiku temperatuurinuppu. Indikaatori väärtus muutub lubatud helide puhul väärtuseks On või keelatud helide puhul väärtuseks OF.
3. Seaderežiimist väljumine.

#### Temperatuuriühikud

Temperatuuriühiku muutmiseks tehke järgmist.

1. Seaderežiimi aktiveerimine.
2. Navigeerige seaderežiimis, kuni ekraanil kuvatakse CF ja °C. Puudutage külmiku

temperatuurinuppu, et valida °C (Celsius) ja °F (Fahrenheit) vahel.

3. Seaderežiimist väljumine.

#### Režiim Sabbath

Sabbath režiim blokeerib usupühade ajal järgmised funktsioonid:

- kõik klahvid on lukustatud, välja arvatud režiimi deaktiveerimiseks vajalik klahvi-kombinatsioon
- heli, välja arvatud Kõrge temperatuuri alarm
- hoiatusindikaatorid, välja arvatud Kõrge temperatuuri alarm.

Režiimi Sabbath sisselülitamiseks toimige järgmiselt:

1. Seaderežiimi aktiveerimine.
2. Navigeerige seadistusrežiimis, kuni ekraanil kuvatakse Sb. Puudutage külmiku temperatuurinuppu, et lülitada režiim Sabbath sisse või välja. Kui režiim Sabbath on sisse lülitatud, kuvatakse On, ja kui on välja lülitatud, kuvatakse OF.
3. Seaderežiimist väljumine.

Pärast režiimi Sabbath sisselülitamist kuvatakse ekraanile Sb ja On. Juurdepääs mis tahes muule seadistusele on blokeeritud.

#### Režiim Demo

Režiim Demo simuleerib seadme tööd ilma jahutusetä. See on mõeldud kasutamiseks ainult müügisalaal või seadme funktsioonide esitlemiseks.

**i** Kui demorežiim on sisse lülitatud, ei saa külmikus toitu säilitada.

Režiimi Demo sisselülitamiseks toimige järgmiselt:

1. Seaderežiimi aktiveerimine.
2. Navigeerige seadistusrežiimis, kuni ekraanil kuvatakse dE. Puudutage külmiku temperatuurinuppu, et lülitada režiim sisse või välja. Kui režiim Demo on sisse lülitatud, kuvatakse On, ja kui on välja lülitatud, kuvatakse OF.
3. Seaderežiimist väljumine.

#### Tehaseseadet

See funktsioon lähtestab iga sätte tehase vaikeseadetele. Tehase vaikeseadete taastamiseks toimige järgmiselt.

1. Seaderežiimi aktiveerimine.
2. Navigeerige seadistusrežiimis, kuni ekraanil kuvatakse FS. Tehaseseadete taastamiseks puudutage külmiku tempe-

ratuurinuppu. Ekraanil kuvatakse on ja sellest saab 03.

3. Seaderežiimist väljumine.

## 4. IGAPÄEVANE KASUTAMINE

### 4.1 Ukseriulite paigutamine

Uksejuhid võimaldavad riiuleid ümber paigutada.

Riiulite/kastide ümberpaigutamine:

1. Liigutage riiulit/salve noolte suunas.
2. Paigutage riiul/salv soovitud kohta ja lükake ettevaatlikult siinidele.

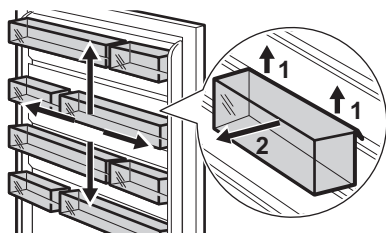

### 4.2 Teisaldatavad riiulid

Külmkapi seinad on varustatud juhikutega. Riiulite asukohta saate muuta.

See seade on varustatud painduva riiuliga. Riiuli esiosa saab paigutada teise poole alla:

1. Võtke esiosa ettevaatlikult välja.
2. Libistage see teise osa all olevale siinile.

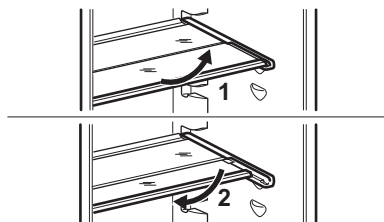

① Õige õhuringluse tagamiseks ärge eemaldage klaasriiulit, mis asub kõõgivilja-sahtli kohal.

### 4.3 GreenZone sahtel

GreenZone on väljatõmmatav sahtel, mis on tähistatud sümboliga  ja asub külmiku-sektsiooni allosas.

Sellel on tihend, mis tagab sahtli sees optimaalse niiskuse.

### 4.4 GreenZone sahtli eemaldamine

1. Tühjendage sahtel.
2. Tõmmake sahtel külmikust välja.

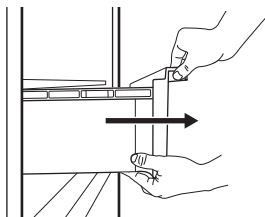

3. Tõstke sahtli esiosa üles.
4. Tõmmake sahtel välja ja tõstke seda samal ajal üles.

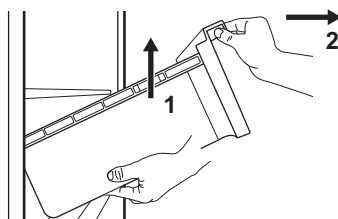

### 4.5 Sahtlite klaaskatte eemaldamine

1. Vabastage külgmised lukustid korraga mõlemalt poolt.

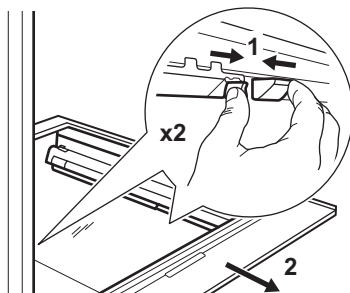

2. Tõmmake klaasriiuli tugi enda poole.

### 4.6 Niiskuskontroll

GreenZone sahtli klaasriiulil on seade, mis reguleerib selle tihendust ja tagab sahtli sees optimaalse niiskuse.

ⓘ Ärge asetage toiduaineid niiskuse regulaatorile.

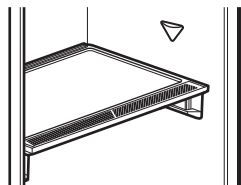

Niiskuse reguleerimiseadme eemaldamiseks:

1. Avage klaasriiuli all olev sahtel ja tõmmake kate välja.

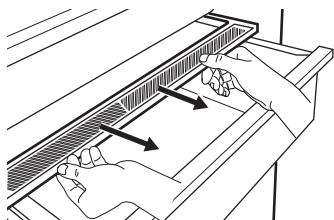

2. Kui teil on vaja seadme valge membraan välja vahetada, võtke kinni seadme keskelt ja tõmmake kaant, et eraldada membraan kaanest.

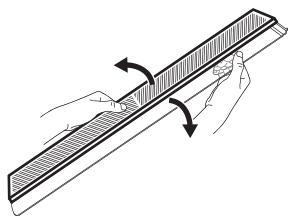

3. Paigaldage uus membraan katte sisse, surudes membraani serva katte sisse.

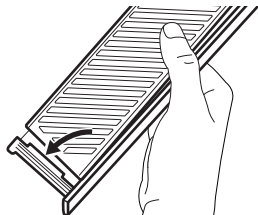

4. Paigaldage niiskuse regulaator sahtlile tagasi.

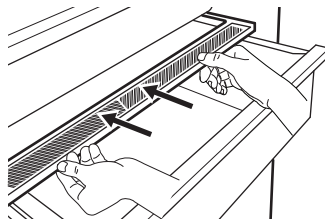

ⓘ GreenZone sahtlis või tekkida kondensaatvesi. Eemaldage see pehme lapiga.

#### 4.7 ExtraChill eemaldamine

GreenZone sahtli kohal on väljatõmmatav sahtel.

Sahtli eemaldamine:

1. Tõmmake sahtel külmikust välja.

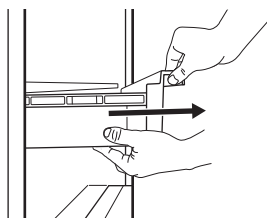

2. Tõstke sahtli esiosa üles.



3. Sahtli seadmest väljatõmbamiseks tõstke ja pöörake sahtlit.

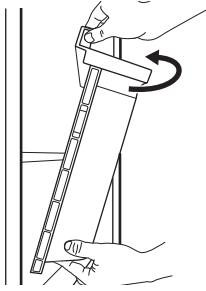

## 4.8 MULTIFLOW

Külmikusektsioon on varustatud MULTIFLOW ventilaatoriga, mis võimaldab toiduainete kiiret jahutamist ja hoiab sektsioonis ühtlasema temperatuuri.

Ventilaator aktiveeritakse automaatselt ja see töötab ainult siis, kui uks on suletud.

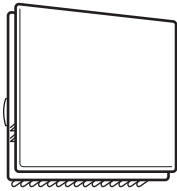

ⓘ Ärge blokeerige õhuavasid.

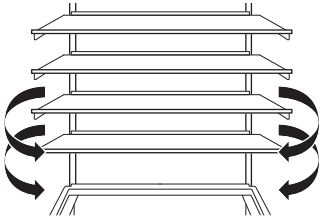

ⓘ Ärge eemaldage MULTIFLOW paneeli. Puhastusjuhiseid leiate peatükist "Puhastamine ja hooldus".

## 4.9 CleanAir+ filter

Seadmes võib olla tootja poolt pakutav CleanAir+ süsinikfilter.

Süsinikfilter puhastab õhku soovimatustest lõhnadest külmikuosas, et parandada toidu kvaliteeti.

Tarnimisel on filter ja selle plastkorpus koos teiste lisatarvikutega kilekotis (paigaldamise

kohta vaadake jaotist "CleanAir+ filtri paigaldamine ja asendamine" peatükis "Puhastamine ja hooldus").

## 4.10 Bottle Stop

Lisaseade takistab pudelite või purkide veermist. Säilitage pudeleid või purke üksteise peal.

Lisatarvik ei vaja kokkupanekut ega tööriistu. Pudelite paigutamiseks asetage lisatarvik nii, et silikoonist alus jääb allapoole.

ⓘ Säilitage erineva suurusega maksimaalselt 10 kg pudelit ja/või purki kuni kahes reas, nagu on näidatud pildil.

Säilitage ainult suletud pudeleid või purke, asetades need avaga ettepoole.

ⓘ Ärge pange pakkimata toitu tarvikuga otseesse kokkupuutesse.

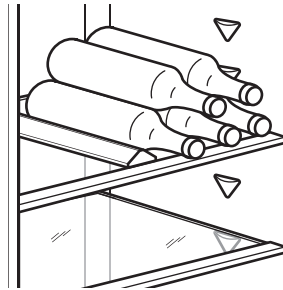

## 4.11 Värske toidu külmutamine

Kasutage sügavkülmasektsiooni värske toidu külmutamiseks ning külmutatud toiduainete pikaajaliseks säilitamiseks.

ⓘ Pakkige toit enne sügavkülmikusse panemist sobivasse toidukindlasse materjali.

Aktiveerige Extra Freeze funktsioon vähemalt 24 h enne toidu sügavkülma panemist.

Jaotage värsked toiduained ühtlaselt ülevalt esimesse sektsiooni või sahtlisse.

Ärge ületage maksimaalset toiduainete kogust, mida saab külmutada ilma muid värskaid toiduaineid lisamata 24 h (vt andmeplaa-ti).

Kui külmutusprotsess on lõppenud, pöörduv seade automaatselt tagasi eelmise temperatuurisäätte juurde (vt "Extra Freeze funktsioon").

Lisateavet vt "Nõuanded külmutamiseks".

## 4.12 Külmutatud toiduainete säilitamine

Seadme esmakordsel aktiveerimisel või pärast pikemaajalist mittekasutamist aktiveerige Extra Freeze funktsioon vähemalt 3 h enne toiduainete paigutamist sügavkülmutussekt-siooni.

Suure koguse toiduainete säilitamiseks eemaldage sahtlid ja asetage toiduained otse riiulitele, vähemalt 15 mm uksest eemale.

### ⚠ ETTEVAATUST!

Kui toide on olnud välja lülitatud kauem, kui väärtus, mis on näidatud andmeplaadil "kasutusaeg" all, tuleb sulanud toit kohe ära tarbida. Vt jaotist "Kõrge temperatuuri alarm".

## 4.13 Jääkuubikute valmistamine

Seadmel on olemas üks või mitu vormi jääkuubikute valmistamiseks.

ⓘ Ärge kasutage vormide sügavkülmasektsioonist eemaldamiseks metallist esemeid.

# 5. NÕUANDED JA SOOVITUSED

## 5.1 Näpunäiteid energia säästmiseks

- Sügavkülmik: Esialgne konfiguratsioon tagab kõige tõhusama energiakasutuse.
- Külmik Kõige efektiivsem energiakasutus on tagatud sellega, kui sahtlid paiknevad seadme allosas ja riiulid on paigutatud ühtlaste vahedega. Ukseriilite paigutus energiatarbimist ei mõjuta.
- Ärge avage ust sageli ega jätke seda lahti kauemaks kui vaja.
- Sügavkülmik: Mida madalamaks on temperatuur seatud, seda suurem on energiatarbimine.
- Külmik Ärge seadke liiga kõrget temperatuuri, välja arvatud juhul, kui seda nõuavad toiduaine omadused.
- Kui seade on täis ja seda ümbritsev temperatuur on kõrge või temperatuur on seatud madalaks, võib kompressor pidevalt töötada, põhjustades härmatise või jää tekkimist aurustil. Sellisel juhul seadke temperatuur kõrgemaks, et võimaldada automaatsulatust ja sel viisil energiat kokku hoida.
- Ärge katke ventilatsiooniavasid ega -võret kinni.
- Jälgige, et seadmes oleval toiduained oleks paigutatud nii, et õhk saaks seadme tagaosas olevate vastavate õhuavade kaudu liikuda.

## 5.2 Nõuanded külmutamiseks

- Ärge külmutage vedelikke sisaldavaid pudelid, eriti aga süsihappegaasiga jooke. Need võivad külmutamise ajal plahvatada.
- Ärge pange sügavkülmkambrisse sooja toitu.
- Ärge asetage värsket külmutamata toitu otse juba külmutatud toidu kõrvale.
- Külmakahjustuste ärahoidmiseks ärge sööge jääkuubikuid, mahla jääd või jääkomme kohe pärast sügavkülmikust väljavõtmist.
- Sulatatud toitu ei tohi uuesti külmutada.

## 5.3 Näpunäiteid külmutatud toiduainete säilitamiseks

- Sügavkülmasektsioon on tähistatud sümboliga .
- Sobivaim temperatuur, mis tagab külmutatud toiduainete säilimise, on -18 °C või sellest madalam.
- Kõrgem temperatuur külmikus võib toidu säilivusaega lühendada.
- Külmutatud toiduainete säilitamiseks sobib kogu sügavkülmikusektsioon.
- Jätke toiduainete ümber veidi vaba ruumi, et õhk pääseks vabalt liikuma.

## 5.4 Säilivusaeg sügavkülmasektsoonis

Toiduaine tüüp	Säilivusaeg (kuud)
Sai	3
Puuviljad (välja arvatud tsitruselised)	6 - 12
Köögiviljad	8 - 10
Järelejäänud toit, lihata	1 - 2
<b>Piimatooted</b>	
Või	6 - 9
Pehme juust (nt mozzarella)	3 - 4
Kõva juust (nt parmesan, tšedar)	6
<b>Mereannid</b>	
Rasvane kala (nt lõhe, makrell)	2 - 3
Lahja kala (nt tursk, lest)	4 - 6
Krevetid	12
Puhastatud merekarbid ja rannakarbid	3 - 4
Küpsetatud kala	1 - 2
<b>Liha</b>	
Linnuliha	9 - 12
Veiseliha	6 - 12
Sealiha	4 - 6
Lambaliha	6 - 9
Vorst	1 - 2

Toiduaine tüüp	Säilivusaeg (kuud)
Sink	1 - 2
Järelejäänud toit, lihaga	2 - 3

## 5.5 Näpunäiteid toidu säilitamiseks külmikus

❗ Värske toidu sektsioon asub GreenZone sahtli kohal.

- Sobivaim temperatuur, mis tagab värske toidu säilimise, on +4°C või sellest madalam.
- Häiriva lõhna vältimiseks tuleb nii vedelikke kui ka muid toiduaineid säilitada külmikus suletud anumates.
- Toorete toiduainete ja valmistoidu ristsaastumise ärahoidmiseks katke valmistoit kinni ja hoidke seda toretest toiduainetest eraldi.
- Pakendage liha sobivasse pakendisse ja pange köögiviljasahtli kohal olevale klaasriiulile.
- Sulatage külmikus olevad toiduained.
- Ärge pange külmikusse sooja toitu.
- Puhastage puu- ja köögiviljad ning asetage spetsiaalsesse sahtlisse (juurviljasahtel).
- Ärge hoidke külmikus eksootilisi puuvilju.
- Külmikus ei tohiks hoida selliseid köögivilju nagu tomatid, kartulid, sibulad ja küüslauk.
- Sulgege pudelid enne külmikusse panemist.

## 6. PUHASTAMINE JA HOOLDUS

### ⚠ HOIATUS!

Vt ohutuse peatükke.

### 6.1 Sisemuse puhastamine

Enne esmakordset kasutamist puhastage sisemus ja kõik tarvikud leige vee ja neutraalse seebiga, seejärel kuivatage.

### ⚠ ETTEVAATUST!

Seadme tarvikuid ja osi ei tohi pesta nõudepesumasinas.

### ⚠ ETTEVAATUST!

Puhastage juhtpaneeli niiske lapiga. Ärge kasutage mistahes pesuaineid. Pärast puhastamist kuivatage juhtpaneel pehme lapiga.

### 6.2 Regulaarne puhastamine

Puhastage seadet regulaarselt:

- Puhastage sisemus ja tarvikud leige vee ja neutraalse seebiga. Loputage ja kuivatage.
- Pühkige regulaarselt uste tihendeid.

### 6.3 Külmuiku sulatamine

Külmuikuosa sulatamine toimub automaatselt. Kondenseeruv vesi voolab kompressoril olevasse mahutisse ja aurustub. Seda mahutit eemaldada ei saa.

### 6.4 Sügavkülmuiku sulatamine

Sügavkülmuikamber on härmatisevaba. Seadme töötamise ajal ei teki siseseintele ega toiduainetele härmatist.

### 6.5 CleanAir+ filtri paigaldamine ja asendamine

ⓘ Käsitsege õhufiltrit ettevaatlikult, et vältida selle pinna kriimustamist. Seadme tarnimisel on filter plastkottis, et selle jõudlus säiliks.

Enne seadme aktiveerimist paigaldage õhufilter.

1. Avage plastkorpus ja asetage volditud pind restile, sobitades filtri märgitud ala sisse võrekaetud kaetud pinnal.

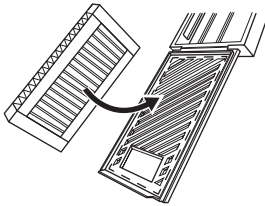

2. Hoidke filtrit all, sulgedes samal ajal plastkorpuse, kuni kuulete klõpsatust.

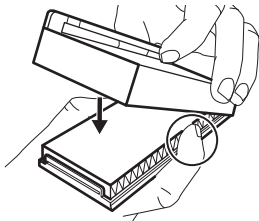

3. Eemaldage külmuikusektsioonist ülemine klaasriiul. Lükake plastkorpus koos õhufiltriga klaasriiuli vasakule küljele.

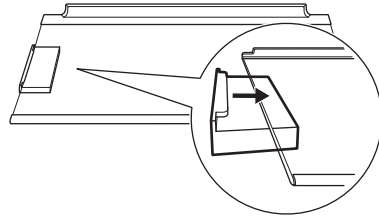

4. Sisestage klaasriiul tagasi külmuikusektsiooni. Vältige filtri löömist.

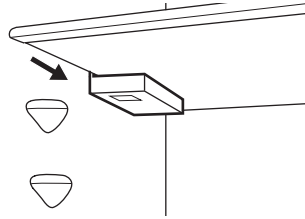

### Õhufiltri vahetamine

1. Avage filtri korpus.

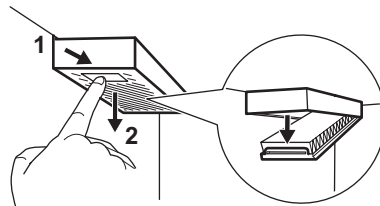

2. Eemaldage kasutatud õhufilter.
3. Sisestage korpusesse uus õhufilter ja sulgege see.

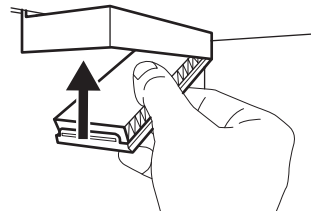

Asendage filter iga 6 kuu järel.

ⓘ Õhufilter on kulutarvik ja see ei kuulu garantii alla. Uued õhufiltrid saate osta kohalikult edasimüjalt.

## 6.6 CustomFlex plastist siinide eemaldamine

1. Eemaldage ukse küljest kõik riiulid, karbid ja klambrid.

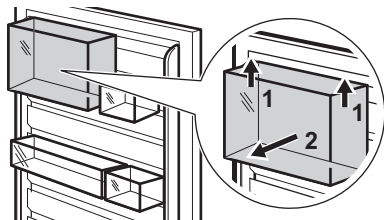

2. Eemaldage ülemine siin, haarates ja tõstes seda keskel.

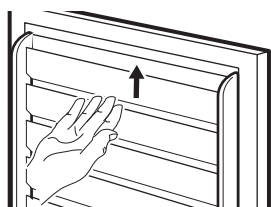

3. Eemaldamiseks libistage ülejäänud liugurid üles (need moodustavad ühe osa).

Paigutage kõik uksetarvikud tagasi vastupidi-ses järjekorras.

## 6.7 Seadme mittekasutamise periood

Kui seadet pikema aja jooksul ei kasutata, siis rakendage järgmisi ohutusmeetmeid:

1. Ühendage seade vooluvõrgust lahti.
2. Tühjendage see toiduainetest.
3. Puhastage seade ja kõik lisatarvikud.
4. Jätke ukсед lahti, et vältida halbade lõhnade tekkimist.

## 7. TÕRKEOTSING

### ⚠ HOIATUS!

Vt ohutuse peatükke.

### 7.1 Mida teha, kui...

Probleem	Võimalik põhjus	Lahendus
Seade ei tööta.	Seade on välja lülitatud.	Lülitage seade sisse.
	Pistik ei ole pistikupesaga ühendatud.	Ühendage pistik nõuetekohaselt pistikupesaga.
	Pistikupesas puudub pinge.	Ühendage mõni teine seade pistikupesasse. Võtke ühendust kogemustega elektrikuga.
Seade tekitab müra.	Seade on valesti toetatud.	Kontrollige seadme stabiilsust.
Heli- või visuaalne hoiatus on sees.	Seade on hiljuti sisse lülitatud.	Vaadake "Kõrge temperatuuri alarm" või "Ukse avamise alarm".
	Valitud temperatuur seadmes on liiga kõrge.	Vaadake "Kõrge temperatuuri alarm" või "Ukse avamise alarm".
	Uks on lahti jäetud.	Sulgege uks.
Kompressor töötab kogu aeg.	Temperatuur on valesti seatud.	Vaadake "Juhtpaneel" peatükki.

<b>Probleem</b>	<b>Võimalik põhjus</b>	<b>Lahendus</b>
	Samaaegselt pannakse külmikusse liiga palju toiduaineid.	Oodake mõni tund, seejärel kontrollige uuesti temperatuuri.
	Ruumi temperatuur on liiga kõrge.	Vaadake "Paigaldamine" peatükki.
	Seadmesse paigutatud toiduained olid liiga soojad.	Enne külmikusse paigutamist laske neil jahtuda toatemperatuurini.
	Seadme uks ei ole korralikult kinni.	Vaadake "Ukse sulgemine" jaotist.
	Extra Freeze-funktsioon on sisse lülitatud.	Vt jaotist „Extra Freeze-funktsioon“.
	Extra Cool-funktsioon on sisse lülitatud.	Vt jaotist „Extra Cool-funktsioon“.
Kompressor ei hakka kohe tööle pärast „Extra Freeze“ või „Extra Cool“ vajutamist või pärast temperatuuri muutmist.	Kompressor käivitub teatud aja pärast.	See pole tõrge ja on normaalne.
Uks on kõver või takistab õhutusava.	Masin pole loodis.	Vt paigaldusjuhiseid.
Uks avaneb raskelt.	Üritasite ust avada liiga kiiresti pärast selle sulgemist.	Pärast ukse sulgemist ja enne selle uuesti avamist oodake mõni sekund.
Lamp ei tööta.	Lamp on ooterežiimis.	Sulgege või avage uks.
	Lamp on defektne.	Pöörduge volitatud hoolduskeskusse.
Külmikus on liiga palju härmatist ja jääd.	Seadme uks ei ole korralikult kinni.	Vaadake "Ukse sulgemine" jaotist.
	Tihend on deformeerunud või määrdunud.	Vaadake "Ukse sulgemine" jaotist.
	Toiduained ei ole korralikult pakendatud.	Pakkige toiduained nõuetekohaselt.
	Temperatuur on valesti seatud.	Vaadake "Juhtpaneel" peatükki.
	Seade on täiesti täis ja valitud on madalaim temperatuur.	Valige kõrgem temperatuur. Vaadake "Juhtpaneel" peatükki.
	Seatud temperatuur on liiga madal ja ümbritsev temperatuur on liiga kõrge.	Valige kõrgem temperatuur. Vaadake "Juhtpaneel" peatükki.
Vesi voolab külmiku tagaplaadil.	Tagaplaadil sulab automaatselt sulatusprotsessi käigus jää.	See on normaalne.
Külmikus on liiga palju kondensvett.	Ust on avatud liiga tihti.	Avage uks ainult vajadusel.
	Uks polnud täielikult suletud.	Kontrollige, kas uks on korralikult suletud.
	Toit ei ole korralikult sisse pakitud.	Enne toiduainete külmikusse asetamist pange need sobivasse pakendisse.

Probleem	Võimalik põhjus	Lahendus
	See on normaalne, et suvel ja sügisel võib suurenenud õhu- ja toiduniiskuse tõttu tekkida rohkem kondensaati. Külmkapp ei tekita niiskust. Pärast seda perioodi väheneb niiskus külmikus iseenesest.	Suvel ja sügisel seadke külmikus soojem temperatuur (ca 6-7°C).
Klaasriiulitel on veepiisad.	Külmikus on liiga palju niiskust.	Veepiiskade eemaldamiseks pühkige klaasriiuleid lapiga.
Vesi voolab põrandale.	Sulamisvee väljalase ei ole ühendatud kompressori kohal asuva aurustusalusega.	Ühendage sulamisvee väljalase aurustusalusega.
Temperatuuri ei saa seada.	Sisse on lülitatud Extra Freeze funktsioon või Extra Cool funktsioon.	Lülitage Extra Freeze funktsioon või Extra Cool funktsioon käsitsi välja või oodake, kuni funktsioon lülitub automaatselt välja. Vt jaotist „Extra Freeze-funktsioon“ või „Extra Cool-funktsioon“.
Temperatuur on seadmes liiga madal/kõrge.	Temperatuur on seatud valesti.	Seadke kõrgem/madalam temperatuur.
	Seadme uks ei ole korralikult kinni.	Vaadake jaotist "Ukse sulgemine".
	Toiduained on liiga kuumad.	Laske toiduainetele enne külmikusse paigutamist maha jahtuda.
	Samaaegselt pannakse külmikusse liiga palju toiduaineid.	Pange külmikusse samaaegselt vähem toiduaineid.
	Ust on avatud liiga tihti.	Avage uks ainult vajadusel.
	Extra Freeze-funktsioon on sisse lülitatud.	Vt jaotist "Funktsioon Extra Freeze".
	Extra Cool-funktsioon on sisse lülitatud.	Vt jaotist "Funktsioon Extra Cool".
	Seadmes puudub külma õhu ringlus.	Tagage seadmes külma õhu ringlus. Vaadake peatükki "Nõuanded ja soovitused".
indikaator dE on.	Seade on demorežiimis.	
Ekraanile ilmub Er CE sümbol ja süttib alarmi indikaator.	Suhtlemisprobleem.	Pöörduge volitatud hoolduskeskuse. Jahutusüsteem jätkab toiduainete hoidmist külmas, kuid temperatuuri reguleerimine ei ole võimalik.
Sümbol Er t1 või Er t3 või Er t5 ja praegune seadistus kuvatakse vaheldumisi 5 s ja süttib alarmi indikaator.	Temperatuurianduri probleem.	Pöörduge volitatud hoolduskeskuse. Jahutussüsteem jätkab toiduainete hoidmist külmas, kuid temperatuuri reguleerimine ei ole võimalik.

① Kui probleem püsib, pöörduge hoolduskeskuse.

## 7.2 Lambi vahetamine

Lambi asendamiseks pöörduge volitatud teeninduskeskuse poole.

### 7.3 Ukse sulgemine

1. Puhastage uksetihendid.
2. Ukse reguleerimiseks vaadake paigaldusjuhiseid.

3. Defektsete uksetihendite vahetamiseks võtke ühendust volitatud teeninduskeskusega.

## 8. TEHNILISED ANDMED

Tehnilised andmed on toodud energiamärgisel ja seadme nimetusplaadil, mis võib asuda kas seadme peal või sees.

### Šveitsi puhul:

Pinge: 220–240 V

Sagedus: 50 Hz

### Ainult EL-i jaoks

Seadme energiamärgisel olevalt QR-koodilt leiata veebilinki teabele, mis on seotud selle seadme jõudlusele vastavalt EL EPREL-i andmebaasis kirjeldatule. Hoidke energiamärgis alles koos kasutusjuhendiga ja kõigi

muude dokumentidega, mis seadmega kaasnesid. Sama teavet EPREL-is on võimalik leida ka lingilt <https://eprel.ec.europa.eu>, kasutades mudeli nime ja tootenumbrit, mis on toodud andmesildil. Täpsemat teavet energiamärgisel toodud andmete kohta leiata aadressilt [www.theenergylabel.eu](http://www.theenergylabel.eu).

### Ainult Ühendkuningriigi jaoks

Seadme energiamärgisel olev QR-kood sisaldab veebilinki teabele, mis on seotud selle seadme näitajatega. Hoidke energiamärgis alles koos kasutusjuhendiga ja kõigi muude dokumentidega, mis seadmega kaasnesid.

## 9. TEAVE KATSEASUTUSTELE

Selle seadme paigaldamine ja ettevalmistamine ökodisaini kinnituse saamiseks peab vastama standardile:

UK	BS EN 62552
EL, Šveits, Iisrael	EN 62552
Austraalia	IEC 62552
Lõuna-Aafrika	SANS 62552

UAE	UAE.S 5010-3:2022
GCC	SASO-2892_2018

Ventilatsiooninõuded, paigaldusniši mõõtmed ja minimaalne kaugus tagaseinast on toodud käesoleva kasutusjuhendi jaotises „Paigaldamine“. Lisateavet (sh infot täitmise kohta) saate tootjalt.

## 10. KESKKONNAASPEKTID

Ringlussevõttu tuleb saata materjalid, millel on sümbol . Ringlussevõtuks pange pakend vastavatesse konteineritesse. Aidake hoida keskkonda ja inimeste tervist ning suunake elektri- ja elektroonikaseadmete jäät-

med ringlusse. Ärge visake ära seadmeid, mis on tähistatud sümboliga  majapidamisjätmete hulka. Viige seade kohalikku jäätmesortimispunkti või pöörduge abi saamiseks kohalikku omavalitsusse.

1. DROŠĪBAS NORĀDĪJUMI.....	20	7. TRAUCĒJUMMEKLĒŠANA.....	33
2. DROŠĪBAS NORĀDĪJUMI.....	22	8. TEHNISKIE DATI.....	36
3. VADĪBAS PANELIS.....	24	9. INFORMĀCIJA TESTĒŠANAS IESTĀDĒM.....	36
4. IKDIENAS LIETOŠANA.....	27	10. AR VIDI SAISTĪTI APSVĒRUMI.....	37
5. IETEIKUMI UN PADOMI.....	30		
6. APKOPE UN TĪRĪŠANA.....	31		

## 1. DROŠĪBAS NORĀDĪJUMI

Pirms ierīces uzstādīšanas un lietošanas rūpīgi izlasiet pievienotos norādījumus. Ražotājs neatbild par savainojumiem un bojājumiem, kas radušies ierīces nepareizas uzstādīšanas vai lietošanas rezultātā. Vienmēr glabājiet šīs instrukcijas drošā, pieejamā vietā, lai tās varētu izmantot nākotnē.

### 1.1 Bērnu un īpaši jūtīgu personu drošība

- Šo ierīci drīkst izmantot bērni no 8 gadu vecuma un cilvēki ar ierobežotām fiziskām, sensorām vai garīgām spējām vai pieredzes un zināšanu trūkumu atbildīgas personas uzraudzībā vai, ja tie ir informēti par ierīces drošu lietošanu un izprot potenciālos riskus. Bērni vecumā no 3–8 gadiem un personas ar ļoti plašu un sarežģītu invalidi-

tāti var ievietot priekšmetus ierīcē un izņemt tos, ja viņi ir atbilstoši apmācīti. Neļaujiet bērniem trīs gadu vecumu nesasnējušiem bērniem tuvoties ierīcei, ja vien viņi netiek pastāvīgi uzraudzīti.

- Bērni jāuzrauga, lai viņi nerotaļātos ar ierīci.
- Bērni nedrīkst tīrīt ierīci un veikt tās apkopi bez uzraudzības.
- Neļaujiet bērniem tuvoties iepakojumam un atbrīvojieties no tā pienācīgā veidā.

### 1.2 Vispārīgā drošība

- Šī ierīce ir paredzēta tikai pārtikas un dzērienu glabāšanai.
- Šī ierīce ir izstrādāta tikai izmantošanai mājas apstākļos un telpās.
- Šo ierīci var izmantot birojos, viesnīcu viesu numuriņos, pansiju viesu numuri-

- nos, lauku viesu mājās un citās līdzīgās uzturēšanās vietās, kurās izmantošana nepārsniedz (vidējo) mājsaimniecības lietošanas intensitāti.
- Lai izvairītos no pārtikas produktu piesārņošanas, ievērojiet šādus norādījumus:
    - neatstājiet durvis atvērtas ilgstoši;
    - regulāri tīriet virsmas, kas var saskarties ar pārtiku un pieejamām noplūdes sistēmām;
    - glabājiet jēlu gaļu un zivis piemērotās tvertnēs ledusskapī, lai tās nesa-skartos ar vai neuzpilētu uz citiem produktiem.
  - UZMANĪBU: Rūpējieties, lai neaizsērētu ierīces korpusa vai iebūvētās konstrukcijas ventilācijas atveres.
  - UZMANĪBU: Nelietojiet ražotāja neieteiktas mehāniskās ierīces vai citus līdzekļus atkuššanas procesa pātrināšanai.
  - UZMANĪBU: Nebojājiet dzesētāja kontūru.
  - UZMANĪBU: Nelietojiet elektroierīces ēdiena uzglabāšanai paredzētajos ierīces nodalījumos, ja vien to izmantošanu neiesaka ražotājs.
  - Ierīces tīrīšanai neizmantojiet ūdens smidzinātāju un tvaika tīrītāju.
  - Tīriet ierīci ar mitru mīkstu drānu. Izmantojiet tikai neitrālus mazgāšanas līdzekļus. Neizmantojiet abrazīvus izstrādājumus, abrazīvus sūkļus, šķīdinātājus vai metāla priekšmetus.
  - Ja ledusskapis ilgstoši paliek tukšs, izslēdziet to, atkausējiet, iztīriet, nosusiniet un atstājiet vaļā durvis, lai ierīcē neveidotos pelējums.
  - Neglabājiet ierīcē sprāgstošas vielas, piemēram, aerosolus ar uzliesmojošu propelentu.
  - Ja strāvas padeves vads ir bojāts, tas ir jānomaina ražotājam, autorizētajam servisa centram vai kvalificētam speciālistam, lai izvairītos no nelaimes gadījuma.

## 2. DROŠĪBAS NORĀDĪJUMI

### 2.1 Uzstādīšana

#### BRĪDINĀJUMS!

Ierīci drīkst uzstādīt tikai sertificēti speciālisti.

- Noņemiet visu iesaiņojumu.
- Neuzstādiēt un nelietojiet bojātu ierīci.
- Nelietojiet ierīci, pirms ievietojat to iebūvētā struktūrā drošības izturēšanās dēļ.
- Atsevišķi norādījumi attiecībā uz ierīces instalāciju un durvju vēršanās virziena maiņu pieejami mūsu tīmekļa vietnē.
- Vienmēr uzmanīgi pārvietojiet ierīci, jo tā ir smaga. Vienmēr izmantojiet drošības cimdus un slēgtus apavus.
- Rauģieties, lai ap ierīci var brīvi cirkulēt gaiss.
- Pēc uzstādīšanas vai durvju vēršanās virziena maiņas nogaidiet vismaz 4 stundas, līdz pieslēdzat ierīci elektrotīklam. Tas ļauj eļļai ieplūst atpakaļ kompresorā.
- Pirms jebkāda darba veikšanas ar ierīci (piemēram, durvju vēršanās virziena maiņas) atvienojiet kontaktdakšu no kontaktlīdždas.
- Neuzstādiēt ierīci radiatoru vai plīts, cepeškrāsns, plīts vai plīts virsmas tuvumā, ja vein uzstādīšanas norādēs nav noteikts savādāk.
- Nepakļaujiet ierīci lietus iedarbībai.
- Neuzstādiēt ierīci vietā, kur tā ir pakļauta tiešai saules gaismai.
- Neuzstādiēt ierīci pārāk mitrās un pārāk aukstās vietās.
- Pārvietojot ierīci, paceliet to aiz priekšējās malas, lai izvairītos no grīdas saskrāpēšanas.
- Aizsargājiet grīdu pret skrāpējumiem, mainot ierīces durvju vēršanās virzienu.
- Ierīces komplektācijā ir iekļauts mitruma uzsūcēja maisiņš. Tā nav rotallīeta. Tas nav ēdams. Izmetiet to nekavējoties.

### 2.2 Pieslēgums elektrotīklam

#### BRĪDINĀJUMS!

Ugunsgrēka un elektrošoka risks!

#### BRĪDINĀJUMS!

Novietojot ierīci, pārliecinieties, ka vads nav aizķēries vai bojāts.

#### BRĪDINĀJUMS!

Neizmantojiet vairāku kontaktspraudņu adapterus un pagarinātājus.

#### UZMANĪBU!

Visus elektriskos darbus, kas nepieciešami šīs ierīces uzstādīšanai, drīkst veikt kvalificēts elektriķis.

- Pārliecinieties, ka tehnisko datu plāksnītē norādītie parametri atbilst elektrotīkla parametriem.
- Ierīce ir jāsazemē.
- Vienmēr izmantojiet pareizi uzstādītu un drošu elektrotīkla kontaktlīdždu.
- Ja mājas elektroapgādes kontaktlīdžda nav sazēmēta, savienojiet ierīci ar atsevišķu zemējumu, kas atbilst pašlaik spēkā esošajiem noteikumiem, konsultējoties ar kvalificētu elektriķi.
- Pārliecinieties, ka netiek bojātas elektrotehniskās sastāvdaļas (piem., elektrotīkla kontaktspraudnis, elektroapgādes kabelis, kompresors). Sazinieties ar pilnvarotu servisa centru vai elektriķi, lai aizstātu elektrotehniskos komponentus.
- Elektroapgādes kabelim jāatrodas zemāk par elektrotīkla kontaktlīdždu.
- Pieslēdziet kontaktspraudni kontaktlīdždai tikai uzstādīšanas procesa beigās. Pārbaudiet, vai pēc ierīces uzstādīšanas var brīvi piekļūt kontaktspraudnim.
- Neatvienojiet ierīci, velkot aiz strāvas kabeļa. Vienmēr turiet strāvas kontaktdakšu.
- Šī ierīce ir aprīkota ar 13 A kontaktspraudni. Ja jānomaina kontaktspraudņa drošinātājs, izmantojiet tikai 13 A ASTA (BS 1362) drošinātāju (tikai AK un Trīraj).

### 2.3 Lietošana

#### BRĪDINĀJUMS!

Savainojumu, apdegumu vai elektrošoka risks.



Ierīce satur uzliesmojošu gāzi, izobutānu (R600a), dabasgāzi, kas ir videi praktiski nekaitīga. Rīkojieties uzmanīgi, lai nesabojātu dzesētāja shēmu, kas satur izobutānu.

- Nomainiet šīs ierīces specifikāciju.
- Iebūvētā produkta izmantošana atsevišķi štavošas ierīces veidā ir stingri aizliegta.
- Šī ierīce ir paredzēta lietošanai apkārtējā temperatūrā no 10°C līdz 43°C. Pareizu ierīces darbību var garantēt norādītajā temperatūras diapazonā.
- Neievietojiet ierīcē elektropreces (piem., saldējuma gatavotājus), izņemot gadījumus, kad ražotājs ir atļāvis to darīt.
- Dzesētāja kontūra bojājuma gadījumā rūpējieties, lai ierīces atrašanās telpā nebūtu liesmu un aizdegšanās avotu. Vēdiniet telpu.
- Nepieļaujiet uzkarstošu priekšmetu, piemēram, plastmasas detaļu saskarsmi ar ierīci.
- Nenovietojiet gāzētus dzērienus saldētavas nodalījumā. Tās izraisīs spiedienu dzēriena tvertnē.
- Neievietojiet ierīcē uzliesmojošas gāzes un šķidrums ierīcē.
- Neievietojiet ierīcē un neglabājiet tās tuvumā vai uz tās viegli uzliesmojošas vielas vai ar viegli uzliesmojošām vielām piesūcinātus priekšmetus.
- Nepieskarieties kompresoram un kondensatoram. Tie ir karsti.
- Neizņemiet saldētavā ievietotus produktus un nepieskarieties tiem, ja jūsu rokas ir slapjas vai mitras.
- Nesaldējiet atkārtoti pārtiku, kas jau ir bijusi atsaldēta.
- Ievērojiet uz saldētās pārtikas iepakojuma sniegtos uzglabāšanas norādījumus.
- Pirms ievietošanas saldētavā ietiniet pārtiku jebkādā materiālā, kas paredzēts saskarei ar pārtiku.
- Nepieļaujiet ēdiena saskari ar ierīces nodalījumu iekšējām sienām.

## 2.4 Iekšējais apgaismojums

### BRĪDINĀJUMS!

Elektrošoka risks.

- Šīs izstrādājums satur vienu vai vairākus gaismas avotus, kuru energoefektivitātes klase ir G.
- Attiecībā uz lampu(-ām), kas atrodas šīs izstrādājuma iekšpusē, un rezerves daļu lampām, ko pārdod atsevišķi: šīs lampas ir izstrādātas, lai izturētu ārkārtējus fiziskus

apstākļus sadzīves tehnikā, piemēram, temperatūru, vibrāciju, mitrumu, vai ir paredzētas informācijas signalizēšanai par ierīces darbības stāvokli. Tās nav paredzētas citiem lietošanas veidiem un nav piemērotas mājaisaimniecības telpu apgaismojumam.

## 2.5 Apkope un tīrīšana

### BRĪDINĀJUMS!

Pastāv traumu un ierīces bojājumu risks.

- Pirms apkopes izslēdziet ierīci un atvienojiet to no elektrotīkla.
- Šīs ierīces dzesēšanas iekārta satur ogleņdeņražus. Dzesēšanas iekārtas atkārtotas uzpildes darbus drīkst veikt tikai sertificēts speciālists.
- Nomainiet gaisa filtru ik pēc 6 mēnešiem. Nomaināmos filtrus varat iegādāties pie sava izplatītāja.

## 2.6 Serviss

- Lai salabotu ierīci, sazinieties ar pilnvarotu servisa centru. Izmantojiet tikai oriģinālās rezerves daļas.
- Lūdzu, ņemiet vērā, ka pašrocīgi veikti remontdarbi vai remontdarbi, kurus veikušas neprofesionālas personas, var radīt apdraudējumu, un garantija var zaudēt spēku.
- Turpmāk norādītās rezerves daļas ir pieejamas vismaz septiņus gadus pēc modeļa ražošanas pārtraukšanas: termostati, temperatūras sensori, iespiestas shēmas, gaismas avoti, durvju rokturi, durvju eņģes, paplātes un grozi. Durvju bīves ir pieejamas vismaz 10 gadus pēc modeļa ražošanas pārtraukšanas. Pieejamības laiks jūsu valstī var būt ilgāks. Lai iegūtu papildu informāciju, apmeklējiet mūsu tīmekļa vietni.
- Lūdzu, ņemiet vērā, ka dažas no šīm rezerves daļām ir pieejamas tikai profesionāliem remontētājiem un ka ne visas rezerves daļas der visiem modeļiem.

## 2.7 Ierīces utilizācija

### BRĪDINĀJUMS!

Pastāv traumu un nosmakšanas risks.

- Atvienojiet ierīci no elektropadeves.
- Nogrieziet strāvas kabeli un izmetiet to.
- Izņemiet durvis, lai novērstu bērnu vai dzīvnieku ieslēgšanu ierīcē.

- Šīs ierīces dzesētāja shēma un izolācijas materiāli nekaitē ozona slānim.
- Izolācijas slānis satur viegli uzliesmojošu gāzi. Sazinieties ar vietējo pašvaldību, lai

noskaidrotu, kā pareizi atbrīvioties no ierīces.

- Nesabojājiet dzesēšanas bloka daļu, kas atrodas blakus siltummainim.

## 3. VADĪBAS PANELIS

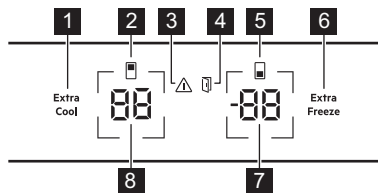

- 1** Extra Cool poga/indikators
- 2** Ledusskapja nodalījuma indikators
- 3** Brīdinājuma indikators
- 4** Atvērtu durvju brīdinājuma indikators
- 5** Saldētavas nodalījuma indikators
- 6** Extra Freeze poga/indikators
- 7** Saldētavas temperatūras poga/indikators
- 8** Ledusskapja temperatūras poga/indikators

### 3.1 Ieslēgšana/izslēgšana

#### Ieslēgšana

Pievienojiet elektrotīkla vada spraudni elektrotīkla kontaktligzdai.

Lai iestatītu citu temperatūru, skatiet sadaļu "Temperatūras regulēšana".

Ja displejā tiek rādīts dE on, skatiet sadaļu "Traucējummeklēšana".

#### Izslēdziet funkciju

1. Vienlaikus nospiediet un 5 s turiet nospiegtu ledusskapja temperatūras pogu un saldētavas pogu.

Displejā sāk mirgot OF.

2. Atvienojiet kontaktspraudni no elektrotīkla kontaktligzdas, kad displejā redzams OF.

### 3.2 Temperatūras regulēšana

Temperatūra saldētavā var būt no  $-15^{\circ}\text{C}$  līdz  $-24^{\circ}\text{C}$  (ieteicamā  $-18^{\circ}\text{C}$ ), savukārt ledusskapī temperatūra var būt no  $2^{\circ}\text{C}$  līdz  $8^{\circ}\text{C}$  (ieteicamā  $4^{\circ}\text{C}$ ).

Lai iestatītu ierīces temperatūru, nospiediet temperatūras pogas.

Temperatūras indikatori rāda iestatīto noklusējuma temperatūru.

- ① Iestatītā temperatūra tiks sasniegta 24 st laikā.

Pēc strāvas padeves pārtraukuma ierīce atsāk darbību iestatītajā temperatūrā.

### 3.3 Ledusskapja nodalījuma ieslēgšana/izslēgšana

Lai ieslēgtu/izslēgtu:

1. Nospiediet un turiet nospiegtu ledusskapja temperatūras pogu 5 s. Displejā sāk mirgot OF.
2. Kad ledusskapja nodalījums ir izslēgts, displejs parāda OF.

Lai ieslēgtu:

1. Nospiediet un turiet nospiegtu ledusskapja temperatūras pogu 5 s. Displejā sāk mirgot On.
2. Ledusskapja nodalījums ir ieslēgts, un ir atjaunota iepriekš iestatītā temperatūra.

### 3.4 Saldētavas nodalījuma ieslēgšana un izslēgšana

Lai ieslēgtu/izslēgtu:

1. Nospiediet un turiet nospiegtu saldētavas temperatūras pogu 5 s. Displejā sāk mirgot OF.
2. Kad saldētavas nodalījums ir izslēgts, displejs parāda OF.

Lai ieslēgtu:

1. Nospiediet un turiet nospiegtu saldētavas temperatūras pogu 5 s. Displejā sāk mirgot On.
2. Saldētavas nodalījums tiek ieslēgts, un tiek atjaunota iepriekš iestatītā temperatūra.

### 3.5 MultiSwitch

Šī funkcija ļaus saldētavas nodalījumu pārveidot par ledusskapī.

**i** Pirms funkcijas MultiSwitch ieslēgšanas no saldētavas nodalījuma izņemiet sasaldēto pārtiku.

Lai pārveidotu nodalījumu:

1. Pieskarieties saldētavas temperatūras pogai atkārtoti, līdz ekrānā redzams - -.
2. Nospiediet - - 7 s laikā. Ja nospiedīsiet pogu šajā laikā, saldētavas nodalījums netiks pārveidots par ledusskapi.
3. Saldētavas temperatūras indikators attēlo nodalījuma MultiSwitch temperatūru (4°C).

**i** Uzgaidiet 24 st, pirms izmantojat MultiSwitch nodalījumu.

Kad MultiSwitch funkcija ir ieslēgta, Brīdinājums par paaugstinātu temperatūru ir atspējots un nav iespējams aktivizēt Extra Freeze funkciju.

Kad izslēdzat ierīci vai izmainīto nodalījumu, funkcija MultiSwitch kļūst neaktīva.

Funkcija MultiSwitch atsāk darboties tad, kad tiek atjaunota strāvas padeve pēc pārtraukuma.

**i** Pirms MultiSwitch funkcijas ieslēgšanas, izņemiet pārtiku no nodalījuma MultiSwitch.

Lai pārveidotu nodalījumu MultiSwitch atpakaļ:

1. Nospiediet saldētavas temperatūras pogu, līdz sāk mirgot - -.
2. Nospiediet - - 7 s laikā. Ja nospiedīsiet pogu šajā laikā, nodalījums MultiSwitch netiks pārveidots atpakaļ par ledusskapi.
3. Saldētavas temperatūras indikators attēlo saldētavas nodalījuma temperatūru.

**i** Nodalījums MultiSwitch sasniedz iestatīto temperatūru pēc 24 st. Uzgaidiet, līdz nodalījums MultiSwitch ir sasniedzis iestatīto temperatūru, pirms uzsākat to izmantot.

Brīdinājums par paaugstinātu temperatūru atkal sāk darboties 1 st pēc funkcijas MultiSwitch ieslēgšanas.

### 3.6 Funkcija Extra Cool

Šī funkcija dod iespēju ātri atdzesēt lielus silta ēdiena daudzumus, nekarsējot jau ledusskapja nodalījumā uzglabātos ēdienus.

Lai aktivizētu šo funkciju, nospiediet pogu Extra Cool.

Izgaismosies Extra Cool indikators. Kad Extra Cool funkcija ir ieslēgta, ventilators var darboties automātiski.

Šī funkcija automātiski izslēdzas pēc aptuveni 6 st. Kad šī funkcija beidz darboties, izdzies indikators Extra Cool.

Nospiediet pogu Extra Cool, lai izslēgtu funkciju Extra Cool, pirms tā beidz darboties automātiski.

**i** Lai iestatītu citu ledusskapja temperatūru, izslēdziet Extra Cool funkciju.

### 3.7 Funkcija Extra Freeze

Funkciju Extra Freeze izmanto pārtikas produktu iepriekšējai sasaldēšanai un ātrai sasaldēšanai saldētavas nodalījumā. Šī funkcija paātrina svaigas pārtikas sasaldēšanu un pasargā esošos produktus no sasilšanas.

**i** Lai sasaldētu svaigus produktus, aktivizējiet Extra Freeze funkciju vismaz 24 st pirms sasaldēšanai paredzēto produktu ievietošanas saldētavā.

Lai aktivizētu šo funkciju, nospiediet pogu Extra Freeze.

Izgaismosies Extra Freeze indikators. Funkcija Extra Freeze automātiski izslēdzas pēc ne vairāk kā 52 st.

Nospiediet pogu Extra Freeze, lai izslēgtu funkciju, pirms tā beidz darboties automātiski.

### 3.8 Brīdinājums par paaugstinātu temperatūru

Ja saldētavas nodalījumā palielinās temperatūra, mirgo brīdinājuma indikators un saldētavas temperatūras indikators mirgojošā veidā parādās H°, un skan skaņas signāls.

Lai atslēgtu trauksmes signālu, nospiediet jebkuru pogu.

Izslēdzas brīdinājuma indikators un skaņas signāls. Saldētavas temperatūras indikators parāda H° 5 s, pirms tas atkal sāk parādīt saldētavas temperatūru.

**i** Brīdinājuma indikators aktivizējas atkārtoti 1 st pēc ieslēgšanas līdz brīdim, kad tiek atjaunoti standarta apstākļi. Ja neviena poga netiek piespiesta, signāls automātiski izslēgsies pēc 1 st.

### 3.9 Brīdinājums, ka durvis atvērtas

Ja ledusskapja durvis ir atvērtas 5 min vai saldētavas durvis ir atvērtas 80 s, ieslēdzas brīdinājuma indikators ar skaņu.

Skaņas signāls izslēdzas, kad tiek aizvērtas durvis. Nospiediet jebkuru pogu, lai izslēgtu skaņas signālu.

**i** Ja neviena poga netiek piespiesta, signāls automātiski izslēgsies pēc 1 stunda.

### 3.10 Iestatījumu režīms

Iestatījumu režīms ļauj iespējot vai atspējot skaņu, Sabbath režīmu, Demo režīmu, atjaunot ierīces rūpnīcas iestatījumus un mainīt temperatūras vienības no °C uz °F.

#### Iestatījumu režīma aktivizēšana

1. Turiet nospiestu Extra Cool pogu aptuveni 3 s. Displejā sāk mirgot SE tt.
2. Kad ir aktivizēts iestatījumu režīms, displejā redzams tS on.
3. Lai izslēgtu iestatījumu režīmu, turiet nospiestu Extra Cool pogu aptuveni 3 s.

Iestatījumu režīms izslēdzas, ja vadības panelis netiek lietots 60 s.

#### Pārvietošanās iestatījumu režīmā

Pieskarieties Extra Cool, lai mainītu parametru. Pieskarieties ledusskapja temperatūras taustiņam, lai mainītu parametra vērtību.

Displejs	Noklusējuma parametri
tS on	Pogu skaņas signāli
CF °C	Temperatūras vienības
Sb OF	Režīms Sabbath
dE OF	Režīms Demo
FS 03	Rūpnīcas iestatījumi

#### Pogu skaņas signāli

Lai iespējotu vai atspējotu pogas skaņu signālus.

1. Iestatījumu režīma aktivizēšana:
2. Pārvietojieties iestatījumu režīmā, līdz displejā parādās tS. Pieskarieties ledusskapja temperatūras pogai, lai izslēgtu vai izslēgtu skaņas. Indikators mainīsies uz On iespējotajiem vai uz OF atspējotajiem skaņu signāliem.
3. Izejiet no iestatījumu režīma.

#### Temperatūras vienības

Lai mainītu temperatūras vienību.

1. Iestatījumu režīma aktivizēšana:
2. Pārvietojieties iestatījumu režīmā, līdz displejā parādās CF un °C. Pieskarieties ledusskapja temperatūras pogai, lai izvēlē-

tos °C (Celsija grādus) vai °F (Fārenheita grādus).

3. Izejiet no iestatījumu režīma.

#### Sabbath režīms

Sabbath režīms atspējo turpmāk minētās funkcijas reliģisko svētku dienu laikā:

- visas pogas, izņemot režīma izslēgšanai nepieciešamo pogu kombināciju,
- skaņu, izņemot Brīdinājums par paaugstinātu temperatūru,
- brīdinājuma indikatorus, izņemot Brīdinājums par paaugstinātu temperatūru.

Lai izslēgtu režīmu Sabbath.

1. Iestatījumu režīma aktivizēšana:
2. Pārvietojieties iestatījumu režīmā, līdz displejā parādās Sb. Pieskarieties ledusskapja temperatūras pogai, lai izslēgtu vai izslēgtu Sabbath režīmu. Indikators mainīsies uz On iespējotajam vai uz OF atspējotajam režīmam Sabbath.

3. Izejiet no iestatījumu režīma.

Pēc Sabbath režīma ieslēgšanas displejā parādās Sb un On. Piekļuve citiem iestatījumiem ir bloķēta.

#### Demo režīms

Demo režīms simulē ierīces darbību bez dzesēšanas. Tas ir paredzēts tikai izstāžu zālei vai demonstrēšanai.

**i** Jūs nevarat uzglabāt pārtiku, kad ir ieslēgts Demo režīms.

Lai izslēgtu režīmu Demo.

1. Iestatījumu režīma aktivizēšana:
2. Pārvietojieties iestatījumu režīmā, līdz displejā parādās dE. Pieskarieties ledusskapja temperatūras pogai, lai izslēgtu vai izslēgtu režīmu. Indikators mainīsies uz On iespējotajam vai uz OF atspējotajam režīmam Demo.
3. Izejiet no iestatījumu režīma.

#### Rūpnīcas iestatījumi

Šī funkcija atiestata katru iestatījumu uz rūpnīcas noklusējuma iestatījumiem. Lai atjaunotu rūpnīcas noklusējuma iestatījumus.

1. Iestatījumu režīma aktivizēšana:
2. Pārvietojieties iestatījumu režīmā, līdz displejā parādās FS. Pieskarieties ledusskapja temperatūras pogai, lai atjaunotu rūpnīcas iestatījumus. Displejā redzams on, pārvēršoties par 03.
3. Izejiet no iestatījumu režīma.

## 4. IKDIENAS LIETOŠANA

### 4.1 Durvju plauktu novietošana

Durvju vadīklas nodrošina iespēju pārkārtot plauktus.

Lai pārvietotu durvju plauktus/konteinerus:

1. Pārvietojiet plauktu/konteineru bultu virzienā.
2. Novietojiet plauktu/konteineru pozīcijā un saudzīgi ievietojiet to vadīklā.

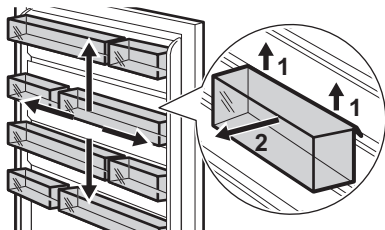

### 4.2 Izņemamie plaukti

Ledusskapja sienas ir aprīkotas ar vadīklām. Jūs varat mainīt plauktu pozīciju.

Šī ierīce ir aprīkota ar elastīgu plauktu. Priekšējo plaukta pusi var novietot zem otrās puses:

1. Uzmaniģi izņemiet priekšējo pusi.
2. Iebīdīet to apakšējā vadotnē un zem otrās plaukta daļas.

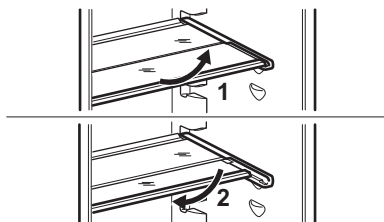

① Lai nodrošinātu pareizu gaisa cirkulāciju, neizņemiet virs dārzenu atvilktnes esošos stikla plauktus.

### 4.3 Atvilktnē GreenZone

GreenZone ir izvelkama atvilktnē, kas marķēta ar  un atrodas ledusskapja nodalījuma apakšā.

Tam ir blīvējums, kas nodrošina optimālu mitrumu atvilktnē.

### 4.4 Atvilktnes GreenZone izņemšana

1. Iztukšojiet ūdens atvilktni.
2. Izņemiet atvilktni no ledusskapja.

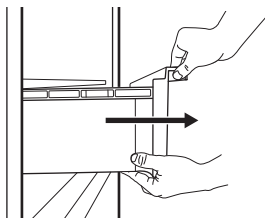

3. Paceliet atvilktnes priekšdaļu.
4. Izvelciet atvilktni, vienlaikus ceļot to uz augšu.

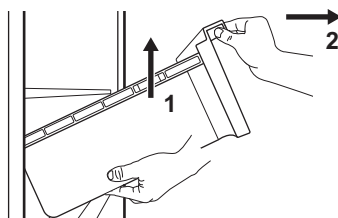

### 4.5 Atvilktnu stikla vāku izņemšana

1. Vienlaikus atbrīvojiet sānu fiksatoru no abām pusēm.

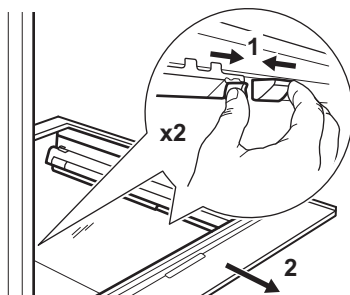

2. Pavelciet stikla plauktu virzienā uz sevi.

### 4.6 Mitruma kontrole

GreenZone atvilktnes stikla plaukts ir aprīkots ar ierīci, kura un nodrošina atvilktnē optimālu mitrumu.

ⓘ Nenovietojiet nekādus pārtikas produktus uz mitruma kontroles ierīces.

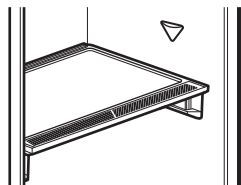

Mitruma regulēšanas ierīces izņemšana:

1. Atveriet atvilktni zem stikla plaukta un izvelciet ārā pārsegu.

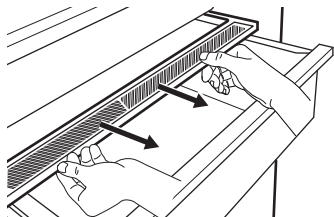

2. Lai nomainītu ierīces balto membrānu, satveriet ierīci tās vidū un atvienojiet membrānu no pārsega, pavelkot pārsegu.

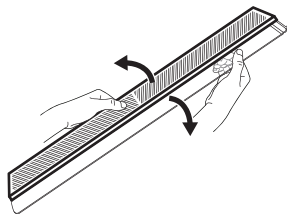

3. Uzstādiet jauno membrānu uz pārvalka, iespiežot membrānas malu pārsegā.

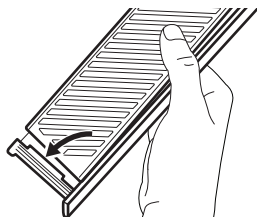

4. Ievietojiet mitruma kontroles elementu atpakaļ ierīcē.

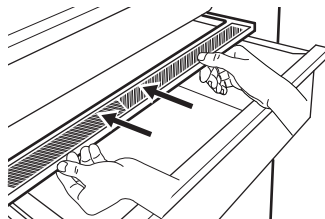

ⓘ GreenZone atvilktnē var rasties kondensāts. Noīriiet to ar mīkstu drāniņu.

#### 4.7 Atvilktnes ExtraChill izņemšana

Virs atvilktnes GreenZone ir atvilktnē.

Lai izņemtu atvilktni:

1. Izņemiet atvilktni no ledusskapja.

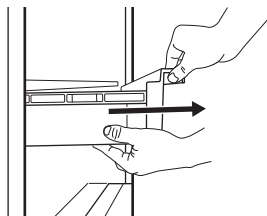

2. Paceliet atvilktnes priekšdaļu.

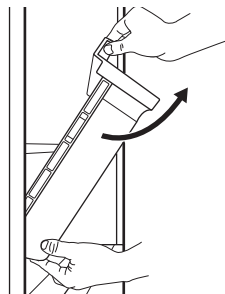

3. Paceliet un pagrieziet atvilktni, lai izvilktu to no ierīces.

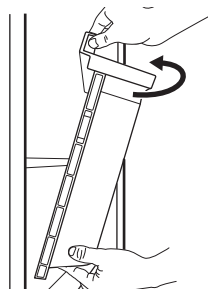

## 4.8 MULTIFLOW

Ledusskapja nodalījums ir aprīkots ar MULTIFLOW ventilatoru, kas ļauj ātri un efektīvi atdzesēt produktus un uzturēt vienmērīgu temperatūru nodalījumā.

Ventilators aktivizējas automātiski un darbojas vienīgi tad, kad durvis ir aizvērtas.

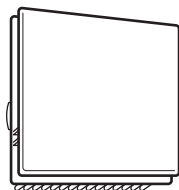

❗ Nebloķējiet gaisa atveres.

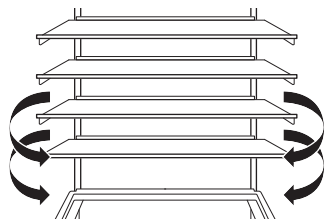

❗ Nenoņemiet paneli MULTIFLOW. Tīrīšanas norādījumus skatiet sadaļā "Apkope un tīrīšana".

## 4.9 CleanAir+ filtrs

Ierīcei ražotājs var būt nodrošinājis CleanAir+ oglekļa filtru.

Ogles filtrs attīra gaisu ledusskapja nodalījumā no smakām, uzlabojot uzglabāšanas kvalitāti.

Piegādes brīdī filtrs ir ievietots polietilēna maišā (detalizēta informācija par uzstādīšanu pieejama sadaļas "Apkope un tīrīšana" sadaļā "CleanAir+ filtra uzstādīšana un nomainīšana").

## 4.10 Bottle Stop

Šis papildpiederums novērš pudeļu un skārdeņu ripošanu. Uzglabājiet pudeles vai bundžas vienu virs otras.

Šim papildpiederumam nav nepieciešama uzstādīšana un instrumenti. Novietojiet papildpiederumu ar silikona pamatni vērstu lejup, lai uzglabātu pudeles.

❗ Divās rindās glabājiet ne vairāk kā 10 kg dažādu izmēru pudeļu un/vai bundžu, kā parādīts attēlā.

Uzglabājiet tikai aizvērtas pudeles un skārdeņus, novietojot tās ar atvērumu uz priekšu.

❗ Nenovietojiet pārtiku bez iepakojuma tiešā saskarē ar papildpiederumu.

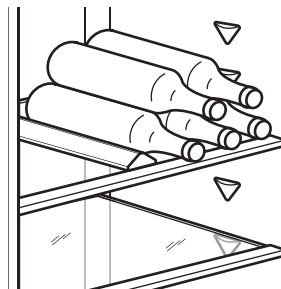

## 4.11 Svaigas pārtikas sasaldēšana

Izmantojiet saldētavas nodalījumu svaigas pārtikas sasaldēšanai un dziļi saldētas pārtikas ilgstošai uzglabāšanai.

❗ Pirms pārtikas ievietošanas saldētavā ietiniet to materiālā, kas piemērots saskarei ar pārtiku.

Aktivizējiet funkciju Extra Freeze vismaz 24 st pirms sasaldēšanai paredzēto produktu ievietošanas saldētavā.

Glabājiet svaigu pārtiku vienmērīgi izkārtotā veidā pirmajā nodalījumā vai atvilktnē no augšas.

Nepārsniedziet maksimālo pārtikas daudzumu, ko drīkst sasaldēt, nepievienojot citu svaigu pārtiku 24 st (sk. tehnisko datu plāksnīti).

Kad sasaldēšanas process ir pabeigts, ierīce pati atjauno iepriekšējos temperatūras iestatījumus (skatiet sadaļu "Funkcija Extra Freeze").

Lai iegūtu papildinformāciju, skatiet sadaļu "Saldēšanas padomi".

## 4.12 Saldētas pārtikas glabāšana

Pirmo reizi ieslēdzot ierīci, kā arī pēc ilgstošas neizmantošanas aktivizējiet funkciju Extra Freeze vismaz 3 st pirms produktu ievietošanas saldētavas nodalījumā.

Lai uzglabātu lielu pārtikas daudzumu, izņemiet atvilktnes un novietojiet produktus tieši uz plauktiem, vismaz 15 mm atstātas no durvīm.

#### **UZMANĪBU!**

Ja strāvas padeve bijusi pārtraukta ilgāku laiku nekā tehnisko datu plāksnītē norādīto laiku ("elektroenerģijas padeves atjaunošanas laiks"), tad atkausētā pārtika jāizmanto nekavējoties. Skatiet sadaļu "Brīdinājums par paaugstinātu temperatūru".

## 4.13 Ledus gabaliņu iegūšana

Ierīces komplektācijā ir divi vai vairāk ledus gabaliņu pagatavošanai piemēroti trauki.

 Neizmantojiet metāla priekšmetus trauku izņemšanai no saldētavas.

## 5. IETEIKUMI UN PADOMI

### 5.1 Padomi elektroenerģijas taupīšanai

- Saldētava. Oriģinālā konfigurācija nodrošina visefektīvāko enerģijas izmantošanu.
- Ledusskapis. Konfigurācijā ar ierīces apakšējā daļā ievietotām atvilktnēm un vienmērīgi izkārtotiem plauktiem tiek nodrošināts visefektīvākais elektroenerģijas patēriņš. Durvju plauktu pozīcija neietekmē elektroenerģijas patēriņu.
- Nevirīniet bieži ierīces durvis un neturiet tās atvērtas ilgāk nekā tas nepieciešams.
- Saldētava. Jo aukstāka iestatītā temperatūra, jo lielāks elektroenerģijas patēriņš.
- Ledusskapis. Neiestatiet pārāk augstu temperatūru, ja vien tas nav nepieciešams pārtikai.
- Ja apkārtējās vides temperatūra ir augsta, temperatūras regulators ir iestatīts uz zemu temperatūru un ierīcē ir ievietots maksimāls produktu daudzums, tad kompresors, iespējams, darbosies nepārtrauktā darbības režīmā, veidojot apsarmojumu vai ledu uz iztvaikotāja. Šādā gadījumā iestatiet temperatūras regulatoru uz augstāku temperatūru, lai veiktu automātisku atkausēšanu.
- Neaizsedziet ventilācijas restes un atveres.
- Pārliecinieties, ka ierīcē ievietotie pārtikas produkti ir izvietoti tā, lai gaiss varētu cirkulēt pa ierīces aizmugurē izvietotajām iekšējām atverēm.

### 5.2 Saldēšanas padomi

- Nesasaldējiet pudeles vai skārdenes ar dzērieniem, jo īpaši, ja dzēriens satur oglekļa dioksīdu. Saldēšanas laikā tās var uzsprāgt.
- Neievietojiet saldētavas nodalījumā karstus ēdienus.
- Neievietojiet nesasaldētu pārtiku tieši blakus sasaldētai pārtikai.
- Neēdiet ledus gabaliņus, ledū sasaldētu ūdeni vai ledenes uzreiz pēc to izņemšanas no saldētavas, lai izvairītos no pārāk liela aukstuma mutē.
- Nesasaldējiet atkārtoti jau atkausētus produktus.

### 5.3 Padomi saldētas pārtikas glabāšanai

- Saldētavas nodalījums ir marķēts ar apzīmējumu .
- Labs temperatūras iestatījums, kas nodrošina saldētu pārtikas produktu glabāšanu temperatūrā, kas ir vienāda vai zemāka par  $-18^{\circ}\text{C}$ .
- Augstāks temperatūras iestatījums ierīcē var saīsināt produktu derīguma termiņu.
- Saldētus pārtikas produktus var glabāt visā saldētavas nodalījumā.
- Atstājiet pietiekami daudz vietas apkārt produktiem, lai ap tiem varētu brīvi cirkulēt gaiss.

## 5.4 Glabāšanas laiks saldētavas nodalījumā

Pārtikas veids	Derīguma termiņš (mēneši)
Maize	3
Augļi (izņemot citrusaugļus)	6 - 12
Dārzeni	8 - 10
Pārpalikumi, ne gaļa	1 - 2
<b>Piena produkti:</b>	
Sviests	6 - 9
Mīksts siers (piem., mocarella)	3 - 4
Čiets siers (piem., parmezāns vai Čeders siers)	6
<b>Jūras veltes:</b>	
Treknas zivis (piem., lasis, skumbrija)	2 - 3
Tiesas zivis (piem., menca, plekste)	4 - 6
Garneles	12
Nolobīti ēdamie gliemeži un mīdijas	3 - 4
Termiski apstrādātas zivis	1 - 2
<b>Gaļa:</b>	
Putnu gaļa	9 - 12
Liellopa gaļa	6 - 12
Cūkgaļa	4 - 6
Jēra gaļa	6 - 9

Pārtikas veids	Derīguma termiņš (mēneši)
Desiņas	1 - 2
Šķiņķis	1 - 2
Pārpalikumi, ar gaļu	2 - 3

## 5.5 Ieteikumi pārtikas glabāšanai ledusskapī

 Svaigas pārtikas nodalījums atrodas virs GreenZone atvilktnes.

- Labs temperatūras iestatījums, kas nodrošina svaigas pārtikas uzglabāšanu, ir +4 °C vai zemāks.
- Šķidrumu un ēdienu glabāšanai vienmēr izmantojiet slēgtus traukus, lai izvairītos no garšām un smakām nodalījumā.
- Lai izvairītos no pagatavota ēdiena un jēlu produktu savstarpēja piesārņojuma, ievietojiet pagatavoto apsegtā traukā un nošķiriet to no jēliem produktiem.
- Ietīniet piemērotā iepakojumā un novietojiet gaļu uz stikla plaukta virs dārzena atvilktnes.
- Atkausējiet pārtiku ledusskapī.
- Neievietojiet ierīcē karstus ēdienus.
- Nomazgājiet augļus un dārzeņus un novietojiet tos attiecīgajā (dārzena atvilktnē).
- Neuzglabājiet ledusskapī eksotiskos augļus.
- Neuzglabājiet ledusskapī glabāt tādus dārzeņus kā tomāti, kartupeļi, sīpoli un ķiploki.
- Aizskrūvējiet pudeles, pirms tās ieliekat ledusskapī.

## 6. APKOPE UN TĪRĪŠANA

### BRĪDINĀJUMS!

Skatiet sadaļas "Drošība".

### 6.1 Ierīces iekšpuses tīrīšana

Pirms lietošanas nomazgājiet iekšpusi un visus papildpiederumus ar remdenu ūdeni un neitrālām ziepēm, pēc tam izžāvējot.

### UZMANĪBU!

Ierīces papildpiederumi un detaļas nav piemērotas mazgāšanai trauku mazgājamajā mašīnā.

### UZMANĪBU!

Tīriet vadības paneli ar mitru drānu. Nelietojiet mazgāšanas līdzekļus. Noslaukiet vadības paneli sausu, izmantojot mīkstu drānu.

## 6.2 Periodiska tīrīšana

Regulāri tīriet aprīkojumu:

- Tīriet ierīces iekšpusi un papildpiederumus ar siltu ūdeni un neitrālām ziepēm. Noskalojiet un noslaukiet.
- Regulāri noslaukiet durvju blīvējumus.

## 6.3 Ledusskapja atkausēšana

Ledusskapja atkausēšana notiek automātiski. Ūdens, kas rodas atkausēšanas procesā, uzkrājas tvertnē uz kompresora un iztvaiko. Tvertni nevar noņemt.

## 6.4 Saldētavas atkausēšana

Saldētava nesasalst. Uz iekšējām sienām un pārtikas neveidojas ledus slānis, ierīcei darbojoties.

## 6.5 CleanAir+ filtra uzstādīšana un nomaiņa

ⓘ Rīkojieties ar gaisa filtru uzmanīgi, lai izvairītos no tā virsmas saskrāpēšanas. Piegādes brīdī gaisa filtrs atrodas plastmasas maisiņā, lai saglabātu tā veiktspēju.

Uzstādiet gaisa filtru pirms ierīces ieslēgšanas.

1. Atveriet plastmasas korpusu un ievietojiet gofrētu virsmu uz režģa, ievietojot filtru režģa virsmas atzīmētajā zonā.

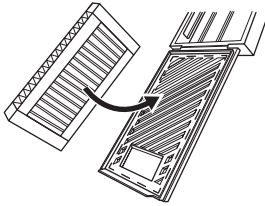

2. Turiet filtru, kamēr aizverat plastmasas korpusu un dzirdat klikšķi.

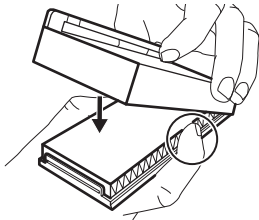

3. Izņemiet augšējo stikla plauktu no ledusskapja nodalījuma. Iebīdiet plastmasas korpusu ar gaisa filtru stikla plaukta kreisajā pusē.

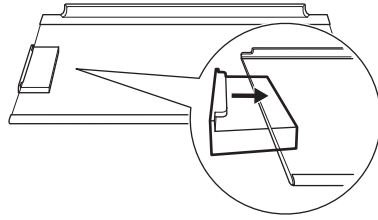

4. Ievietojiet stikla plauktu atpakaļ ledusskapja nodalījumā. Neaizķeriet filtru.

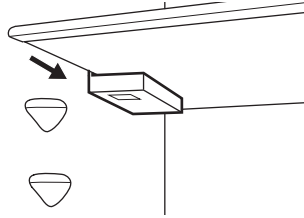

### Gaisa filtra nomaiņa

1. Atveriet filtra korpusu.

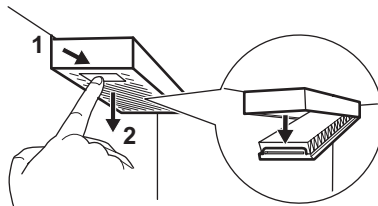

2. Izņemiet izlietoto gaisa filtru.
3. Ievietojiet jaunu gaisa filtru korpusā un aizveriet to.

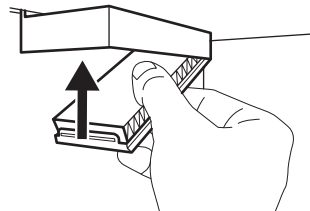

Nomainiet gaisa filtru ik pēc 6 mēnešiem.

ⓘ Gaisa filtrs ir patērējams papildpiederums, un uz to neattiecas garantija. Varat iegādāties jaunu gaisa filtru pie sava vietējā izplatītāja.

## 6.6 CustomFlex plastmasas vadotņu izņemšana

1. Izņemiet visus grozus, kastes un skavas no durvīm

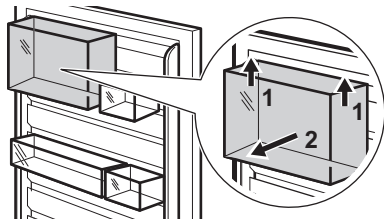

2. Izņemiet augšējās sliedes, satverot un paceļot tās vidusdaļu.

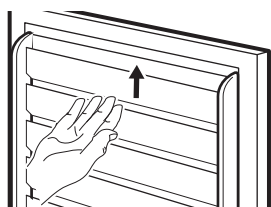

3. Slidiniet augšup otras sliedes, lai tās noņemtu (tās veido vienu daļu).

Uzstādiet atpakaļ visu durvju aprīkojumu pretējā secībā.

## 6.7 Ierīces ilgstoša neizmantošana

Ja ierīce netiek ilgstoši lietota, veiciet šādus piesardzības pasākumus:

1. Atvienojiet ierīci no elketrības strāvas padeves.
2. Izņemiet no tās visus pārtikas produktus.
3. Izīriet ierīci un notīriet visus tās papildpiederumus.
4. Atstājiet durvis pusvirus, lai novērstu nepatīkama aromāta veidošanos.

## 7. TRAUCĒJUMMEKLĒŠANA

### ⚠ BRĪDINĀJUMS!

Skatiet sadaļas "Drošība".

### 7.1 Ko darīt, ja...

Problēma	Iespējamais cēlonis	Risinājums
Ierīce nedarbojas.	Ierīce ir izslēgta.	Ieslēdziet ierīci.
	Elektrotīkla vada spraudnis nav pareizi savienots ar elektrotīkla kontaktligzdu.	Savienojiet elektrotīkla vada spraudni ar elektrotīkla kontaktligzdu pareizi.
	Elektrotīkla kontaktligzdā nav elektriskā sprieguma.	Savienojiet citu elektroierīci ar elektrotīkla kontaktligzdu. Saziņieties ar kvalificētu elektriķi.
Ierīce rada pārāk daudz trokšņu.	Ierīce nav pareizi atbalstīta.	Pārbaudiet, vai ierīce ir novietota stabili.
Ieslēgts akustiskais vai vizuālais brīdinājuma signāls.	Skapītis nesen tika ieslēgts.	Skatiet sadaļu "Brīdinājums par paaugstinātu temperatūru" vai "Brīdinājums, ka durvis atvērtas".
	Ierīces temperatūra ir pārāk augsta.	Skatiet sadaļu "Brīdinājums par paaugstinātu temperatūru" vai "Brīdinājums, ka durvis atvērtas".

<b>Problēma</b>	<b>Iespējamais cēlonis</b>	<b>Risinājums</b>
	Ierīces durvis ir atstātas vaļā.	Aizveriet durvis.
Kompresors darbojas nepārtraukti.	Temperatūra ir iestatīta nepareizi.	Skatiet nodaļu "Vadības panelis".
	Vienlaikus ievietots pārāk liels ēdiena daudzums.	Pagaidiet pāris stundas un pēc tam pārbaudiet temperatūru atkal.
	Istabas temperatūra ir pārāk augsta.	Skatiet nodaļu "Uzstādīšana".
	Ierīcē ievietotā pārtika pārāk silta.	Pirms ievietošanas ierīcē uzglabāšanai ļaujiet atdzist līdz istabas temperatūrai.
	Durvis nav pareizi aizvērtas.	Skatīt sadaļu "Aizverot durvis".
	Ir aktivizēta funkcija Extra Freeze.	Skatiet sadaļu "Extra Freeze funkcija".
	Ir aktivizēta funkcija Extra Cool.	Skatiet sadaļu "Extra Cool funkcija".
Kompresors nesāk darboties uzreiz pēc "Extra Freeze" vai "Extra Cool" nospiešanas vai pēc temperatūras mainīšanas.	Kompresors sāk darbu pēc kāda laika.	Tas ir normāli; kļūdas nav.
Ierīces durvis nav pareizi salāgotas, vai tās saskaras ar ventilācijas režģi.	Ierīce nav nolīmeņota.	Skatiet uzstādīšanas norādes.
Ierīces durvis neatveras viegli.	Jūs mēģināt atkārtoti atvērt ierīces durvis uzreiz pēc to aizvēršanas.	Pagaidiet dažas sekundes pirms atverat durvis pēc to aizvēršanas.
Nestrādā lampiņa.	Lampiņa izgaismo gaidstāves režīmu.	Aizveriet un atveriet ierīces durvis.
	Lampiņa ir bojāta.	Sazinieties ar pilnvarotu servisa centru.
Ierīcē ir pārāk daudz sarmas un ledus.	Durvis nav aizvērtas pareizi.	Skatīt sadaļu "Aizverot durvis".
	Paplāksne ir deformēta vai netīra.	Skatīt sadaļu "Aizverot durvis".
	Pārtika nav atbilstoši iepakota.	Iepakojiet pārtiku atbilstoši.
	Temperatūra ir iestatīta nepareizi.	Skatiet nodaļu "Vadības panelis".
	Ierīce ir pilnībā piepildīta, un tā ir iestatīta uz zemāko temperatūru.	Iestatiet augstāku temperatūru. Skatiet nodaļu "Vadības panelis".
	Ierīcē iestatītā temperatūra ir pārāk zema, un apkārtējā temperatūra ir pārāk augsta.	Iestatiet augstāku temperatūru. Skatiet nodaļu "Vadības panelis".
Uz ledusskapja aizmugurējās plātnes tek ūdens.	Automātiskās atkausēšanas laikā kust sarma uz aizmugurējās plātnes.	Tas ir pareizi.

<b>Problēma</b>	<b>Iespējamais cēlonis</b>	<b>Risinājums</b>
Ledusskapī ir pārāk daudz ūdens kondensāta.	Ierīces durvis tika virinātas pārāk bieži.	Atveriet ierīces durvis tikai tad, kad tas ir nepieciešams.
	Ierīces durvis nav bijušas pilnībā aizvērtas.	Pārliecinieties, ka durvis ir pilnībā aizvērtas.
	Uzglabātā pārtika nav bijusi iesaiņota.	Pirms pārtikas uzglabāšanas ierīcē, iesaiņojiet to piemērotā iepakojumā.
	Ir normāli, ja vasarā un rudenī rodas lielāks kondensāta daudzums sakarā ar lielāku gaisa un pārtikas mitruma pakāpi. Ledusskapis nerada nekādu mitruma daudzumu. Pēc šī perioda mitrums ledusskapī samazināsies.	Vasarā un rudenī iestatiet ledusskapī siltāku temperatūru (aptuveni 6 līdz 7 °C).
Uz stikla plauktiem ir ūdens pilieni.	Ledusskapī ir pārāk liels mitruma līmenis.	Noslaukiet stikla plauktus ar drāniņu, lai atbrīvotos no pilieniem.
Uz grīdas tek ūdens.	Kūstošā ūdens izvads nav pievienots virs kompresora novietotajai tvaiku uztveršanas palātei.	Savienojiet kūstošā ūdens izvadu ar tvaiku uztveršanas palāti.
Nevar iestatīt temperatūru.	Ir aktivizēta Extra Freeze funkcija vai Extra Cool funkcija.	Izslēdziet funkciju Extra Freeze vai funkciju Extra Cool manuāli vai uzgaidiet, līdz funkcija automātiski izslēdzas. Skatiet sadaļu "Extra Freeze funkcija" vai "Extra Cool funkcija".
Ierīces temperatūra ir pārāk zema vai pārāk augsta.	Temperatūra nav iestatīta pareizi.	Iestatiet augstāku/zemāku temperatūru.
	Durvis nav pareizi aizvērtas.	Skatiet sadaļu "Aizverot durvis".
	Ēdiens ir pārāk karsts.	Ļaujiet pārtikai atdzist, pirms to ievietojat uzglabāšanai.
	Vienlaikus tiek uzglabāts pārāk liels ēdiena daudzums.	Ievietojiet mazāk pārtikas produktu vienlaicīgi.
	Ierīces durvis ir tikušas pārāk bieži atvērtas.	Atveriet ierīces durvis tikai tad, kad tas ir nepieciešams.
	Ir aktivizēta funkcija Extra Freeze.	Skatiet nodaļu "Extra Freeze funkcija".
	Ir aktivizēta funkcija Extra Cool.	Skatiet nodaļu "Extra Cool funkcija".
	Ierīcē necirkulē aukstais gaiss.	Pārliecinieties, ka ierīcē cirkulē aukstais gaiss. Skatiet nodaļu "Ieteikumi un padomi".
dE on parādās displejā.	Ierīce darbojas demonstrācijas režīmā.	

Problēma	Iespējamais cēlonis	Risinājums
Parādās simbols Er CE, un brīdinājuma indikators ir ieslēgts.	Saziņas problēma.	Sazinieties ar pilnvaroto servisa centru. Dzesēšanas sistēma turpinās uzturēt pārtiku atdzesētu, taču temperatūras pielāgošana nebūs pieejama.
Simbols Er t1, Er t3 vai Er t5 un pašreizējais iestatījums parādās pamīšus ik pēc 5 s un deg brīdinājuma indikators.	Temperatūras sensora problēma.	Sazinieties ar pilnvaroto servisa centru. Dzesēšanas sistēma turpinās uzturēt pārtiku atdzesētu, taču temperatūras pielāgošana nebūs pieejama.

 Ja problēma joprojām pastāv, sazinieties ar pilnvaroto servisa centru.

## 7.2 Spuldzes maiņa

Sazinieties ar pilnvarotu servisa centru, lai nomainītu lampu.

## 7.3 Aizverot durvis

1. Notīriet durvju blīves.
2. Lai pielāgotu durvis, skatiet uzstādīšanas norādījumus.
3. Lai nomainītu defektīvas durvju blīves, sazinieties ar pilnvarotu servisa centru.

## 8. TEHNISKIE DATI

Tehniskā informācija ir norādīta energoefektivitātes marķējumā un ierīces tehnisko datu plāksnītē, kas var atrasties uz ierīces vai tās iekšpusē.

### Tikai Šveicē

Spriegums: 220-240 V

Frekvence: 50 Hz

### Tikai ES

QR kods uz ierīces komplektācijā iekļautā energoefektivitātes marķējuma sniedz tīmekļa saiti uz informāciju par ES EPREL datu bāzē iekļauto ierīces ekspluatācijas raksturlielumu informāciju. Glabājiet energoefektivitātes marķējumu kopā ar lietotāja rokasgrāmatu un visiem pārējiem ierīces komplektācijā iekļau-

tajiem dokumentiem. Šo pašu informāciju var uzzināt arī EPREL, atverot saiti <https://eprel.ec.europa.eu> un norādot ierīces energoefektivitātes nominālo datu plāksnītē norādīto modeļa nosaukumu un produkta numuru. Lai saņemtu detalizētu informāciju par energomarķējumu, atveriet saiti [www.theenergylabel.eu](http://www.theenergylabel.eu).

### Tikai Apvienotajā Karalistē

QR kods uz ierīces komplektācijā iekļautā energomarķējuma sniedz tīmekļa saiti uz informāciju par ierīces ekspluatācijas parametriem. Glabājiet energoefektivitātes marķējumu kopā ar lietotāja rokasgrāmatu un visiem pārējiem ierīces komplektācijā iekļautajiem dokumentiem.

## 9. INFORMĀCIJA TESTĒŠANAS IESTĀDĒM

Ierīces uzstādīšana un sagatavošana EcoDesign pārbaudei atbilst:

UK	BS EN 62552
ES, Šveice, Izraēla	EN 62552
Austrālija	IEC 62552
Dienvīdāfrika	SANS 62552

AAE	UAE.S 5010-3:2022
GCC	SASO-2892_2018

Ventilācijas prasībām, padziļinājumu izmēriem un minimālajam aizmugurējam attālumam jābūt tādām, kā norādīts šīs Lietotāja rokasgrāmatas Uzstādīšana. nodaļā. Lai iegūtu vairāk informācijas, arī par ielādes shēmām, sazinieties ar ražotāju.

## 10. AR VIDĪ SAISTĪTI APSVĒRUMI

Nododiet otrreizējai pārstrādei materiālus ar simbolu . Ievietojiet iepakojuma materiālus atbilstošajos konteīneros to otrreizējai pārstrādei. Palīdziet aizsargāt vidi un cilvēku veselību, nododot elektrisko un elektronisko ie-

kārtu atkritumus pārstrādei. Neizmetiet ierīces, kas apzīmētas ar simbolu  kopā ar mājsaimniecības atkritumiem. Nododiet ierīci vietējā pārstrādes uzņēmumā vai sazinieties ar savu pašvaldību.

1. SAUGOS INFORMACIJA.....	38	7. GEDIMŲ ŠALINIMAS.....	51
2. SAUGOS INSTRUKCIJA.....	40	8. TECHNINIAI DUOMENYS.....	54
3. VALDYMO SKYDELIS.....	42	9. INFORMACIJA BANDYMŲ	
4. KASDIENIS NAUDOJIMAS.....	45	LABORATORIJOMS.....	54
5. NAUDINGI PATARIMAI.....	48	10. APLINKOS APSAUGA.....	54
6. VALYMAS IR PRIEŽIŪRA.....	49		

## 1. ⚠ SAUGOS INFORMACIJA

Prieš įrengdami ir naudodami šį prietaisą, atidžiai perskaitykite pateiktą instrukciją. Gamintojas neatsako už sužalojimus ar nuostolius, patirtus dėl netinkamo prietaiso įrengimo ar naudojimo. Instrukciją visada laikykite saugioje ir pasiekiamoje vietoje, kad prireikus galėtumėte ja pasinaudoti.

### 1.1 Vaikų ir pažeidžiamų žmonių sauga

- Vyresni nei 8 metų vaikai ir asmenys, turintys fizinių, jautiminių arba protinių sutrikimų, arba asmenys, kuriems trūksta patirties ar žinių, šį prietaisą gali naudoti tik prižiūrimi kitų arba gavę nurodymus, kaip saugiai naudotis prietaisu, jei jie supranta su prietaiso naudojimu susijusius pavojus. Vaikams nuo 3 iki 8 metų ir rimtą ar sudėtingą negalią turin-

tiems asmenims pakrauti ir iškrauti prietaisą leidžiama tik tuomet, jei jie yra gerai išmokyti tinkamai tai daryti. Mažesnių nei 3 metų vaikų negalima palikti be priežiūros ar kitaip leisti pasiekti naudojamą prietaisą.

- Vaikus būtina nuolat prižiūrėti ir užtikrinti, kad jie nežaistų su buitinais prietaisais .
- Vaikai be priežiūros negali atlikti prietaiso valymo ir naudotojo priežiūros darbų.
- Visas pakuotės medžiagas saugokite nuo vaikų ir tinkamai pašalinkite.

### 1.2 Bendrieji saugos reikalavimai

- Šis prietaisas skirtas laikyti tik maistą ir gėrimus.
- Tai būtinas prietaisas, skirtas naudoti patalpose, vienam šeimos ūkiui.

- Šį prietaisą galima naudoti biuruose, viešbučių kambariuose, nakvynės ar svečių namuose ir kitoje panašioje aplinkoje, kur prietaiso naudojimo intensyvumas neviršija įprasto buitinio naudojimo.
- Laikykitės šių nurodymų, kad neužterštumėte maisto:
  - nepalikite durelių atidarytų ilgą laiką;
  - reguliariai valykite paviršius, kurie liečiasi su maistu, ir pasiekiamas drenažo sistemas;
  - šviežią mėsą ir žuvį laikykite tinkamoje taroje šaldytuve, kad nesiliestų su kitu maistu arba nelaišėtų ant kito maisto.
- DĖMESIO! Pasirūpinkite, kad nebūtų užkimštos ventiliacinės angos, esančios prietaiso korpuse ar konstrukcijoje, kurioje prietaisas įmontuotas.
- DĖMESIO! Norėdami paspartinti atitirpinimo procesą, nenaudokite jokių mechaninių ar kitokių priemonių, išskyrus gamintojo rekomenduojamas.
- DĖMESIO! Nepažeiskite šaldymo sistemos.
- DĖMESIO! Maisto produktų skyriuose nelaikykite jokių elektrinių prietaisų, išskyrus gamintojo rekomenduojamus.
- Prietaisui valyti nenaudokite garų ir nepurškite vandeniui.
- Valykite prietaisą drėgna, minkšta šluoste. Naudokite tik neutralius ploviklius. Nenaudokite šveičiamųjų produktų, šveitimo kempinių, tirpiklių arba metalinių grandyklių.
- Kai prietaisas ilgą laiką stovi tuščias, išjunkite, atitirpinkite, išvalykite, išdžiovinkite ir palikite dureles atviras, kad prietaise nesusidarytų pelėsio.
- Nelaikykite šiame prietaise sprogių ar degių medžiagų, pavyzdžiui, aerosolinių indų su degiomis medžiagomis.
- Jei pažeidžiamas maitinimo laidas, jį leidžiama keisti tik gamintojui, jo įgaliotajam techninės priežiūros centrui arba panašios kvalifikacijos asmenims – kitaip gali kilti pavojus.

## 2. SAUGOS INSTRUKCIJA

### 2.1 Montavimas

#### ĮSPĖJIMAS!

Šį prietaisą įrengti privalo tik atitinkamos kvalifikacijos specialistas.

- Nuimkite visas pakavimo medžiagas.
- Neįrenkite ir nenaudokite sugadinto prietaiso.
- Saugumo sumetimais nenaudokite prietaiso, prieš įrengdami jį balduose.
- Vadovaukitės atskiromis prietaiso montavimo ir durelių atidarymo krypties keitimo instrukcijomis, kurias rasite mūsų svetainėje.
- Visada būkite atsargūs, kai perkeliate prietaisą, nes jis yra sunkus. Visada mūvėkite apsaugines pirštines ir avėkite uždarą avalynę.
- Prietaisą įrenkite taip, kad aplink jį galėtų laisvai cirkuliuoti oras.
- Pirmą kartą įrengus arba pakeitus durelių atidarymo kryptį, palaukite bent 4 valandas, prieš jungdami prietaisą į maitinimo tinklą. To reikia, kad alyva sutektų atgal į kompresorių.
- Prieš atlikdami bet kokius darbus su prietaisu (pvz., keičiant durelių atidarymo kryptį), ištraukite kištuką iš maitinimo lizdo.
- Nemontuokite prietaiso šalia radiatoriaus, viryklės, orkaitės ar kaitlentės, išskyrus atvejus, kai tai nurodyta prietaiso montavimo instrukcijoje.
- Nestatykite prietaiso ten, kur ant jo galėtų užlyti.
- Nemontuokite prietaiso ten, kur jį nuolat veiktų tiesioginė saulės šviesa.
- Neįrenkite prietaiso per daug drėgnose ar per šaltose vietose.
- Norėdami perkelti prietaisą į kitą vietą, kilstelėkite jį už priekinio krašto, kad nesubraižytumėte grindų.
- Keisdami durelių pusę, apsaugokite grindis nuo įbrėžimų.
- Prietaise yra sausiklio maišelis. Tai ne žaislas. Tai ne maistas. Iškart jį išmeskite.

### 2.2 Elektros prijungimas

#### ĮSPĖJIMAS!

Pavojus sukelti gaisrą ir gauti elektros smūgį.

#### ĮSPĖJIMAS!

Kai statote prietaisą, įsitikinkite, kad maitinimo laidas nebūtų prispaustas ar pažeistas.

#### ĮSPĖJIMAS!

Nenaudokite daugiakanalių kištukų, jungiklių ir ilginimo laidų.

#### DĖMESIO

Bet kokius šio prietaiso elektros prijungimo darbus turi atlikti kvalifikuotas elektrikas.

- Įsitikinkite, kad techninių duomenų lentelėje nurodyti parametrai atitinka vardinį maitinimo tinklo parametrus.
- Prietaisą būtina įžeminti.
- Visada naudokite taisyklingai įrengtą ir įžemintą elektros lizdą.
- Jei buitinis maitinimo lizdas neįžemintas, pasikonsultavę su kvalifikuotu elektriku ir laikydamiesi galiojančių taisyklių prijunkite prietaisą prie atskirai įrengtos įžeminimo sistemos.
- Būkite atsargūs, kad nesugadintumėte elektrinių dalių (pvz., elektros kištuko, maitinimo kabelio, kompresoriaus). Jei prireiktų pakeisti kokią nors elektrinę dalį, išskvieskite techninės priežiūros centro specialistą arba profesionalų elektriką.
- Maitinimo kabelis privalo būti žemiau elektros kištuko lygio.
- Elektros kištuką prie tinklo lizdo prijunkite tik visiškai pabaigę įrengimo procesą. Įrengę prietaisą įsitikinkite, kad elektros kabelio kištuką būtų lengva pasiekti.
- Neatjunkite prietaiso traukdami už maitinimo kabelio. Visada traukite maitinimo kabelio kištuką.
- Šiame prietaise sumontuotas 13 A maitinimo kabelio kištukas. Jei reikia pakeisti maitinimo kabelio kištuko saugiklį, naudokite tik 13 A ASTA (BS 1362) saugiklį (tik JK ir Airijoje).

### 2.3 Naudojimas

#### ĮSPĖJIMAS!

Pavojus susižaloti, nudegti, gauti elektros smūgį ar sukelti gaisrą.



Prietaise yra degių izobutano (R600a) dujų – tai gamtinės ir aplinkai visiškai nekenkiančios dujos. Būkite atsargūs, kad nepažeistumėte kopresoriaus šaldymo grandinės, kurioje yra izobutano.

- Nekeiskite prietaiso techninių savybių.
- Griežtai draudžiama įmontuojamąjį gaminį eksploatuoti neįmontuotą.
- Šis prietaisas skirtas naudoti 10°C–43°C temperatūros aplinkoje. Nurodytas temperatūros diapazonas užtikrins tinkamą prietaiso veikimą.
- Nedėkite į vidų elektrinių prietaisų (pvz., ledų gaminimo aparato), išskyrus gamintojo rekomenduojamus.
- Jeigu pažeisite šaltnešio liniją, nedekite liepsnos ir apsaugokite aplinką nuo bet kokių kitų užsiliepsnojimo šaltinių. Gerai išvėdinkite patalpa.
- Saugokite prietaiso plastikinės dalis nuo įkaitusių objektų.
- Šaldiklyje nelaikykite jokių gazuotų gėrimų. Skardinė ar kitoks indas gali sprogti.
- Prietaise nelaikykite degių dujų ar skysčių.
- Šalia prietaiso, į prietaisą arba ant jo nedėkite degių medžiagų arba degiomis medžiagomis sudrėkintų daiktų.
- Nelieskite kompresoriaus ir kondensatoriaus. Jie gali būti įkaitę.
- Drėgnomis ar šlapiomis rankomis neimkite ir nelieskite jokių šaldiklyje esančių produktų.
- Nešaldykite atšildyto maisto pakartotinai.
- Vadovaukitės ant šaldytų maisto produktų pakuočių pateiktais laikymo nurodymais.
- Suvyniokite maistą bet kokia sąlyčiui su maistu tinkančia medžiaga, prieš dėdami į šaldiklį.
- Pasirūpinkite, kad maistas neliestų vidinių prietaiso sienelių.

## 2.4 Vidinis apšvietimas

### ĮSPĖJIMAS!

Elektrios smūgio pavojus.

- Šiame prietaise yra vienas arba keli šviesos šaltiniai atitinkantys G energijos vartojimo efektyvumo klasę.
- Šio gamtinio viduje esanti (-čios) lemputė (-ės) ir atskirai parduodamos atsarginės lemputės: šios lemputės turi atlaikyti ekstremalias buitinių prietaisų sąlygas, pavyzdžiui, aukštą temperatūrą, vibraciją, drėgmę ir yra skirtos inertiškai apie prietaiso veikimo būseną. Jos nėra skirtos

naudoti kitoms paskirtims ir netinka patalpoms apšviesti.

## 2.5 Valymas ir priežiūra

### ĮSPĖJIMAS!

Galite susižeisti arba sugadinti prietaisą.

- Prieš vykdydami priežiūros darbus išjunkite prietaisą ir ištraukite maitinimo laido kištuką iš elektros lizdo.
- Šio prietaiso šaldymo sistemoje yra angliavandenilio. Prietaiso techninės priežiūros ir sistemos užpildymo darbus turi vykdyti tik atitinkamos kvalifikacijos specialistas.
- Keiskite oro filtrą kas 6 mėnesius. Norėdami įsigyti atsarginę dalį, susisiekite su vietiniu pardavėju.

## 2.6 Paslauga

- Dėl prietaiso remonto kreipkitės į įgaliojantį techninės priežiūros centrą. Naudokite tik originalias dalis.
- Atkreipkite dėmesį, kad pačių arba neprofesionalus remontas gali turėti pasekmių saugai ir panaikinti garantiją.
- Nutraukus modelio gamybą šių atsarginių dalių bus galima įsigyti dar bent 7 metus: termostatų, temperatūros jutiklių, mikroschemų plokščių, šviesos šaltinių, durelių rankenų, vyrių, padėklų ir krepšių. Nutraukus modelio gamybą durelių tarpinių bus galima įsigyti dar bent 10 metų. Šis laikotarpis jūsų šalyje gali būti dar ilgesnis. Daugiau informacijos rasite mūsų internetinėje svetainėje.
- Įsidėmėkite, kad tam tikros šios atsarginės dalys yra prieinamos tik profesionaliems remonto specialistams ir kad ne visos atsarginės dalys yra aktualios visiems modeliams.

## 2.7 Seno prietaiso išmetimas

### ĮSPĖJIMAS!

Pavojus susižeisti arba uždusti.

- Ištraukite maitinimo laido kištuką iš maitinimo tinklo lizdo.
- Nupjaukite elektros laidą ir išmeskite jį.
- Išimkite dureles, kad vaikai ir gyvūnai neužsidarytų prietaiso viduje.
- Šio prietaiso šaltnešio grandinė ir izoliacinės medžiagos neardo ozono sluoksnio.
- Izoliaciniame porolone yra degių dujų. Norėdami sužinoti, kaip tinkamai išmesti

seną prietaisą, susisiekite su atitinkama savivaldybės įstaiga.

- Nepažeiskite aušinimo įtaiso, esančio šalia šilumokačio.

### 3. VALDYMO SKYDELIS

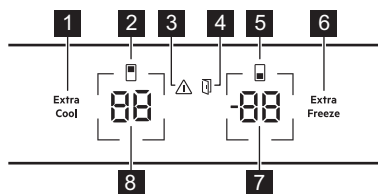

- 1 Extra Cool mygtukas / indikatorius
- 2 Šaldytuvo skyriaus indikatorius
- 3 Klaidos indikatorius
- 4 Įspėjamasis atidarytų durelių indikatorius
- 5 Šaldiklio skyriaus indikatorius
- 6 Extra Freeze mygtukas / indikatorius
- 7 Šaldiklio temperatūros mygtukas / indikatorius
- 8 Šaldytuvo temperatūros mygtukas / indikatorius

#### 3.1 Įjungimas ir išjungimas

##### Įjungimas

Įkiškite maitinimo laido kištuką į tinklo lizdą.

Jei norite sužinoti, kaip nustatyti kitą temperatūrą, žr. „Temperatūros reguliavimas“.

Jei ekrane pamatysite dE on, žr. „Gedimų šalinimas“.

##### Išjunkite

1. Paspauskite šaldytuvo ir šaldiklio temperatūros mygtukus ir palaikykite 5 sek.

Ekrane matysite mirksintį OF.

2. Kai ekrane pamatysite OF, ištraukite maitinimo laido kištuką iš elektros lizdo.

#### 3.2 Temperatūros reguliavimas

Temperatūra šaldiklyje gali svyruoti nuo -15 °C iki -24 °C (rekomenduojama: -18 °C), o šaldytuve nuo 2 °C iki 8 °C (rekomenduojama: 4 °C).

Jei norite nustatyti prietaiso temperatūrą, naudokite temperatūros mygtukus.

Temperatūros indikatoriai rodo pasirinktą temperatūrą.

- ① Nustatytą temperatūrą prietaisas pasieks per 24 val. Dingus elektros maitinimui ir įjungus prietaisą vėl jam atsiradus, gražinama ankstesnė temperatūros parinktis.

#### 3.3 Šaldytuvo skyriaus įjungimas / išjungimas

Norėdami išjungti:

1. Paspauskite ir 5 sek palaikykite šaldytuvo temperatūros mygtuką. Ekrane matysite mirksintį OF.
2. Kai išjungsitė pagrindinį šaldytuvo skyrių, ekrane matysite OF.

Norėdami įjungti:

1. Paspauskite ir 5 sek palaikykite šaldytuvo temperatūros mygtuką. Ekrane matysite mirksintį On.
2. Šaldytuvo skyrius įsijungs ir bus gražintas ankstesnis temperatūros nustatymas.

#### 3.4 Šaldiklio skyriaus įjungimas ir išjungimas

Norėdami išjungti:

1. Paspauskite ir 5 sek palaikykite šaldiklio temperatūros mygtuką. Ekrane matysite mirksintį OF.
2. Kai išjungsitė šaldiklį, ekrane matysite OF.

Norėdami įjungti:

1. Paspauskite ir 5 sek palaikykite šaldiklio temperatūros mygtuką. Ekrane matysite mirksintį On.
2. Šaldiklis įsijungs ir bus naudojamas paskutinis temperatūros nustatymas.

#### 3.5 MultiSwitch

Ši funkcija leidžia šaldiklio skyrelį naudoti, kaip šaldytuvo.

- ① Prieš įjungdami MultiSwitch funkciją, iš šaldiklio skyriaus išimkite šaldytą maistą.

Norėdami konvertuoti skyrelį:

1. Kelis kartus bakstelėkite šaldiklio temperatūros mygtuką, iki ekrane pamatysite mirksintį - -.
2. Per sekancias 7 sek paspauskite - -. Jei per šį laiką mygtuko nepaspausite, šaldiklio skyrius ir toliau atlikinės šaldiklio funkcijas.
3. Šaldiklio temperatūros indikatorius rodo MultiSwitch skyrelio temperatūra (4 °C).

**i** Prieš naudodami 24 skyrelį palaukite val MultiSwitch.

Kai MultiSwitch funkcija įjungta, [spėjamas] aukštos temperatūros signalas bus išjungtas ir negalėsite įjungti Extra Freeze funkcijos.

MultiSwitch funkcija išsijungs jeri išjungs site preitasią arba konvertuotą skyrelį.

Funkcija MultiSwitch veikia atkūrus elektros energijos tiekimą po jos dingimo.

**i** Prieš išjungdami MultiSwitch funkciją iš MultiSwitch skyrelio išimkite maistą.

Kaip gražinti ankstesnę MultiSwitch skyrelio veikseną:

1. kelis kartus paspauskite šaldiklio temperatūros mygtuką, iki - - pradės mirksėti.
2. Per sekancias 7 sek paspauskite - -. Jei per šį laiką nepaspausite mygtuko, skyrelis MultiSwitch nepasikeis vėl į šaldiklį.
3. Šaldiklio temperatūros indikatoriuje rodoma šaldiklio skyrelio temperatūra.

**i** Nustatyta temperatūra MultiSwitch skyrelyje bus pasiekta per 24 val. Prieš naudodami palaukite, kol skyrelis MultiSwitch pasieks nustatytą temperatūrą.

[spėjamas] aukštos temperatūros signalas pradeda veikti praėjus 1 val po to, kai išjungiama MultiSwitch funkcija.

### 3.6 Extra Cool funkcija

Ši funkcija leidžia greitai atvėsinti didelius kiekius šiltų maisto produktų, nešildant šaldytuve jau esančių maisto produktų.

Norėdami įjungti funkciją, paspauskite Extra Cool mygtuką.

[sijungs] indikatorius Extra Cool. Veikiant funkcijai Extra Cool ventilatorius gali veikti automatiškai.

Ši funkcija automatiškai nustoja veikti maždaug po 6 val. Kai funkcija išsijungia, Extra Cool indikatorius taip pat išsijungia.

Jei norite anksčiau išjungti Extra Cool funkciją, paspauskite Extra Cool mygtuką.

**i** Jei norite nustatyti kitą šaldytuvo temperatūrą, išjunkite Extra Cool funkciją.

### 3.7 Extra Freeze funkcija

Funkcija Extra Freeze skirta maistui šaldiklyje atvėsinti ir (arba) greitai užšaldyti. Naudojant šią funkciją paspartinamas šviežio maisto užšaldymas ir apsaugomi jau įdėti maisto produktai nuo sušilimo.

**i** Norėdami užšaldyti šviežius maisto produktus, funkciją Extra Freeze įjunkite mažiausiai 24 val prieš dėdami produktus.

Jei norite įjungti šią funkciją, paspauskite Extra Freeze mygtuką.

[sijungs] Extra Freeze indikatorius. Extra Freeze funkcija išsijungs automatiškai per 52 val.

Jei funkciją norėsite išjungti anksčiau, paspauskite Extra Freeze mygtuką.

### 3.8 Įspėjamas aukštos temperatūros signalas

Šaldiklio skyriuje pakilus temperatūrai pradeda mirksėti [spėjamas] indikatorius, šaldiklio temperatūros indikatorius H° ima mirksėti ir išsijungia garsinis signalas.

Norėdami išjungti avarinį signalą, paspauskite bet kurį mygtuką.

[spėjamas] indikatorius ir garsinis signalas išsijungs. Šaldiklio temperatūros indikatorius 5 sek rodo H°, o tada vėl šaldiklio temperatūrą.

**i** Jei įprastos sąlygos nėra užtikrinamos, avarinis signalas suveikia praėjus 1 val po išjungimo.

Jeigu garsinio signalo neišjungs site, jis išsijungs automatiškai maždaug po 1 val.

### 3.9 Atidarytų durelių signalas

Jeigu šaldytuvo dureles paliks site atidarytas 5 min, arba jei šaldiklio dureles paliks site atidarytas 80 sek, [sijungs] garsinis [spėjimas].

[spėjimai] sustabdomi uždarius dureles. Norėdami išjungti garsinį signalą, paspauskite bet kurį mygtuką.

**i** Jeigu garsinio signalo patys neišjungs site, jis išsijungs automatiškai po 1 valanda.

### 3.10 Nustatymų režimas

Nuostatose galite įjungti arba išjungti Sabbath režimą, DEMO režimą, atkurti gamyklines nuostatas ir pakeisti temperatūros vienetus iš °C į °F:

#### Nustatymų režimo aktyvinimas

1. Paspauskite mygtuką Extra Cool ir palaikykite maždaug 3 sek. Ekrane matysite mirksintį SE tt.
2. Įjungus nustatymų režimą, ekrane rodomas užrašas tS on.
3. Norėdami išjungti nuostatų režimą, paspauskite mygtuką Extra Cool ir palaikykite maždaug 3 sek.

Jei valdymo skydelio nenaudosite 60 sek, nustatymų režimas išsijungs automatiškai.

#### Naršymas nustatymų režime

Norėdami pakeisti parametą, bakstelėkite Extra Cool. Norėdami pakeisti parametro vertę, bakstelėkite šaldytuvo temperatūros mygtuką.

Ekranas	Numatytieji parametrai
tS on	Mygtuko garsai
CF °C	Temperatūros matavimo vienetai
Sb OF	Sabbath režimas
dE OF	Demo režimas
FS 03	Gamyklos nustatymai

#### Mygtuko garsai

Norėdami įjungti arba išjungti garsus

1. Kaip įjungti nustatymų režimą.
2. Naršykite Nuostatų režimą, kol ekrane bus rodoma tS. Norėdami įjungti arba išjungti garsus, palieskite šaldytuvo temperatūros mygtuką. Indikatorius pasikeis į On, kai garsai įjungti, arba į OF, kai jie išjungti.
3. Kai išeiti iš nustatymų režimo.

#### Temperatūros matavimo vienetai

Norėdami pakeisti temperatūros matavimo vienetus

1. Kaip įjungti nustatymų režimą.
2. Naršykite nustatymų režime, kol ekrane bus rodoma CF ir °C. Palieskite šaldytuvo temperatūros mygtuką, kad pasirinktumėte °C – Celsijaus ir °F – Farenheito laipsnius.

3. Kai išeiti iš nustatymų režimo.

#### Režimas Sabbath

Sabbath režimas išjungia šias funkcijas religinių švenčių metu:

- visi mygtukai, išskyrus jų kombinaciją, kuri leidžia įjungti šį režimą
- garsas, išskyrus [spėjamas] aukštos temperatūros signalas
- pavojaus indikatoriai, išskyrus [spėjamas] aukštos temperatūros signalas.

Norėdami įjungti režimą Sabbath:

1. Kaip įjungti nustatymų režimą.
2. Naršykite Nuostatų režimą, kol ekrane bus rodoma Sb. Norėdami įjungti arba išjungti režimą Sabbath, palieskite šaldytuvo temperatūros mygtuką. Indikatorius pasikeis į On, kai režimas įjungtas, arba OF, kai režimas Sabbath išjungtas.

3. Kai išeiti iš nustatymų režimo.

Įjungus režimą Sabbath, ekrane rodoma Sb ir On. Prieiga prie bet kokių kitų nustatymų yra užblokuota.

#### Režimas Demo

Demo režimas imituoja prietaiso veikimą be aušinimo. Jis skirtas tik salonui arba ekspozicijai.

ⓘ Kai įjungtas DEMO režimas, maisto laikyti negalima.

Norėdami įjungti režimą Demo:

1. Kaip įjungti nustatymų režimą.
2. Naršykite Nuostatų režimą, kol ekrane bus rodoma dE. Norėdami įjungti arba išjungti režimą, palieskite šaldiklio temperatūros mygtuką. Indikatorius pasikeis į On, kai režimas įjungtas, arba OF, kai režimas Demo išjungtas.
3. Kai išeiti iš nustatymų režimo.

#### Gamykliniai nustatymai

Ši funkcija atkuria kiekvieną nustatymą į gamyklinį. Jei norite atkurti gamyklinius nustatymus

1. Kaip įjungti nustatymų režimą.
2. Naršykite Nuostatų režimą, kol ekrane bus rodoma FS. Norėdami atkurti gamyklinius nustatymus, palieskite šaldytuvo temperatūros mygtuką. Ekrane rodoma on ir jis tampa 03.
3. Kai išeiti iš nustatymų režimo.

## 4. KASDIENIS NAUDOJIMAS

### 4.1 Durelių lentynų išdėstymas

Durelių bėgeliai leidžia pakeisti lentynėlių padėtis.

Norėdami perstatyti durelių lentynas / dėžes:

1. Lentynėles / dėžutes galite perstumti rodyklių kryptimis.
2. Pridėkite lentynėlę / dėžutę prie bėgelio ir švelniai įspauskite.

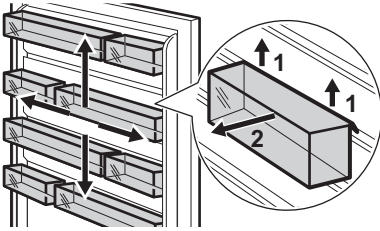

### 4.2 Išimamos lentynos

Šaldytuvo sienelėse įrengti bėgeliai. Galite keisti lentynų padėtį.

Šis prietaisas turi lanksčią lentyną. Priekinę lentynos dalį galima padėti po antrąja:

1. Atsargiai išimkite priekinę dalį.
2. Tada įstumkite ją į apatinį bėgelį po antrąja lentynos dalimi.

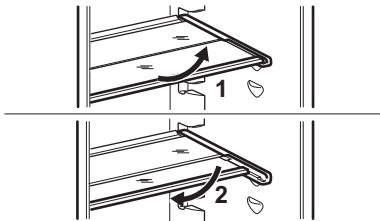

ⓘ Nedėkite stiklinės lentynos virš daržovių stalčiaus, kitaip galite sutrikdyti oro cirkuliaciją.

### 4.3 GreenZone stalčius

GreenZone yra ištraukiamasis stalčius, pažymėtas  ir yra šaldytuvo skyriaus apačioje. Jis turi sandariklius, kurie stalčiaus viduje užtikrina optimalią drėgmę.

### 4.4 GreenZone stalčiaus išėmimas

1. Ištuštinkite stalčių.
2. Ištraukite stalčių iš šaldytuvo.

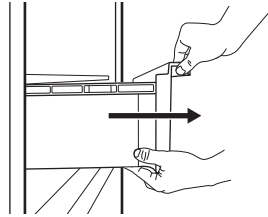

3. Pakelkite stalčiaus priekį.
4. Kilstelėkite stalčių į viršų ir ištraukite.

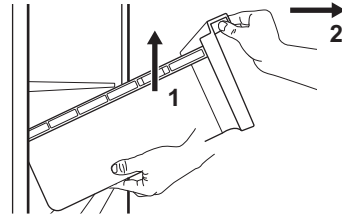

### 4.5 Stalčių stiklinio dangčio nuėmimas

1. Atlaisvinkite šoninius laikiklius iš abiejų pusių vienu metu.

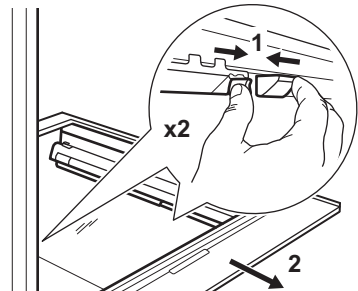

2. Į save patraukite stiklinės lentynos atramą.

### 4.6 Drėgmės kontrolė

Stalčiaus GreenZone stiklinė lentyna turi prietaisą, reguliuojantį stalčiaus optimalią drėgmę.

ⓘ Nedėkite maisto produktų ant drėgmės reguliavimo įtaiso.

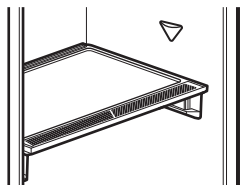

Jei norite išimti drėgmės reguliavimo prietaisą:

1. atidarykite po stikline lentyna esantį stalčių ir ištraukite dangtelį.

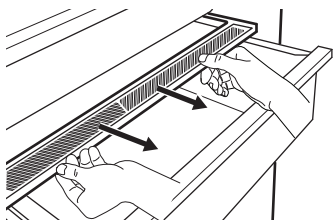

2. Jei jums reikia pakeisti baltos spalvos membraną, suimkite prietaisą per vidurį ir traukdami dangtelį atskirkite nuo jo membraną.

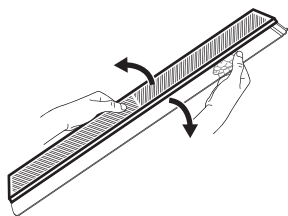

3. Naują membraną įspauskite į dangtelį.

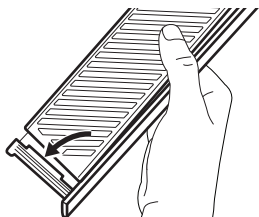

4. Įdėkite drėgmės kontrolės prietaisą atgal į stalčių.

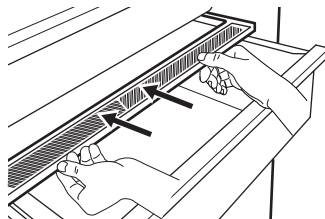

ⓘ GreenZone stalčiuje gali susidaryti kondensatas. Nuvalykite jį minkštu skudurėliu.

#### 4.7 Išėmimas ExtraChill

Virš GreenZone stalčiaus yra dar vienas stalčius.

Norėdami išimti stalčių:

1. Ištraukite stalčių iš šaldytuvo.

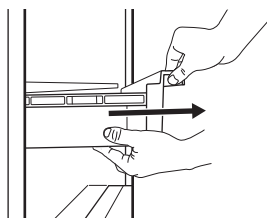

2. Pakelkite stalčiaus priekį.

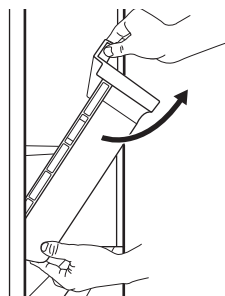

3. Pakelkite ir pasukite stalčių, kad ištrauktumėte iš prietaiso.

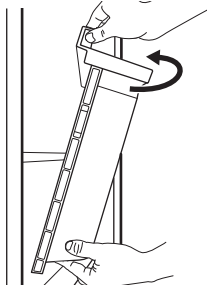

## 4.8 MULTIFLOW

Šaldytuve įrengtas MULTIFLOW ventiliatorius, kuriam veikiant maisto produktus galima atvėsinti greičiau. Taip pat ventiliatorius šaldytuve padeda užtikrinti stabilesnę temperatūrą.

Ventiliatorius įsijungia automatiškai ir veikia tik tada, kai durelės uždarytos.

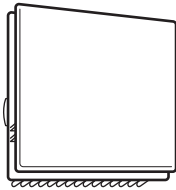

ⓘ Neuždenkite ventiliacijos angų.

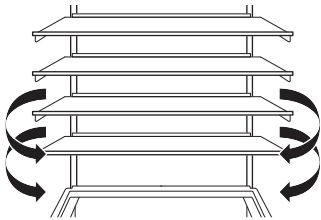

ⓘ Neišimkite MULTIFLOW skydelio. Nurodymus dėl valymo rasite skyriuje „Valymas ir priežiūra“.

## 4.9 Filtras CleanAir+

Prietaise gali būti gamintojo tiekiamas CleanAir+ anglies filtras.

Anglies filtras išvalo šaldytuvo skyriaus orą nuo kvapų ir pagerina laikymo kokybę.

Filtras ir jo plastikinis korpusas tiekiami atskirai maišelyje. Montavimo instrukciją rasite

skyriuje „CleanAir+ filtro montavimas ir keitimas“ („Valymas ir priežiūra“).

## 4.10 Bottle Stop

Priedas neleidžia buteliams ir skardinėms riedėti. Laikykite butelius ar skardines vieną ant kito.

Šiam priedui įdėti nereikia jokių įrankių. Norėdami laikyti butelius, priedą padėkite pasukta silikoniniu pagrindu žemyn.

ⓘ Laikykite iki 10 kg skirtingų dydžių butelių ir (arba) skardinių, sudėtų kaip parodyta paveikslėlyje (iki dviejų eilu).

Į vidų, viršumi atsuktus į save, dėkite tik uždarytus butelius ir skardines.

ⓘ Pasirūpinkite, kad nesupakuotas maistas tiesiogiai nesiliestų su priedu.

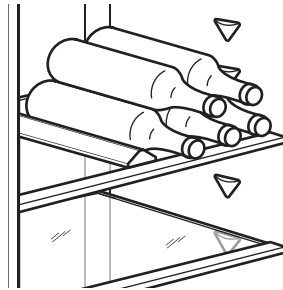

## 4.11 Šviežio maisto užšaldymas

Šaldiklio skyrių naudokite užšaldyti šviežią maistą ir laikyti užšaldytus maisto produktus.

ⓘ Prieš dėdami maistą į šaldiklį, apvyniokite jį bet kokia medžiaga, tinkama liestis su maistu.

Prieš sudėdami maisto produktus į šaldiklį, įjunkite Extra Freeze funkciją ir palaukite mažiausiai 24 val.

Šviežią maistą laikykite vienodai paskirstytą pirmame (aukščiausiam) stalčiuje.

Laikykites per 24 val užšaldomo maisto kiekio apribojimų, kurie nurodyti vardinėje prietaiso lentelėje.

Pasibaigus šaldymo ciklui, automatiškai grąžinama ankstesnė temperatūra (žr. „Funkcija Extra Freeze“).

Daugiau informacijos rasite „Patarimai dėl produktų užšaldymo“.

## 4.12 Užšaldyto maisto laikymas

Jei prietaisą naudojate pirmą kartą arba po ilgą pertrauką, iš pradžių įjunkite Extra Freeze funkciją, tada palaukite bent 3 val ir tik po to į šaldymo skyrių sudėkite maisto produktus.

Jei reikia sudėti didesnį kiekį maisto produktų, išimkite stalčius ir dėkite maisto produktus tiesiai ant lentynų, bent 15 mm atstumu nuo durelių.

### DĖMESIO

Jei elektra buvo dingusi ilgiau, nei nurodyta vardinėje prietaiso lentelėje ties „rising time“, atitirpusį maistą reikia nedelsiant suvartoti. Žr. „Ispėjamas aukštos temperatūros signalas“.

## 4.13 Ledo kubelių gamyba

Šiame prietaise naudojamas padėklas ledo kubeliams gaminti.

 Padėklams išimti iš šaldiklio nenaudokite metalinių įrankių.

## 5. NAUDINGI PATARIMAI



### 5.1 Patarimai kaip taupyti energiją

- Šaldiklis: Originali konfigūracija užtikrina efektyviausią energijos naudojimą.
- Šaldytuvas: Mažiausios energijos sąnaudos pasiekiamos stalčius laikant apatinėje šaldytuvo dalyje, o lentynas tolygiai paskirstytas. Durelių lentynų padėtytys energijos sąnaudoms įtakos neturi.
- Be reikalo neatidarinkite durelių ir nelaiškinkite jų atidarytų.
- Šaldiklis: Kuo žemesnę temperatūrą nustatysite, tuo didesnės bus energijos sąnaudos.
- Šaldytuvas: Nesirinkite aukštesnės temperatūros nei reikalinga tinkamai išlaikyti ir išsaugoti maisto produktus.
- Jei aplinkos temperatūra aukšta, o šaldiklyje pasirinkta žema temperatūra, o šaldiklis pilnas produktų, dėl ilgai veikiančio kompresoriaus ant garintuvo gali susiformuoti šerkšnas arba ledas. Šiuo atveju nustatykite aukštesnę temperatūrą, kad užtikrintumėte automatinį atitirpinimą.
- Neuždenkite ventilacijos grotelių ar angų.
- Pasirūpinkite, kad maisto produktai netrukdytų orui cirkuliuoti per prietaiso gale esančias angas.

### 5.2 Patarimai dėl produktų užšaldymo

- Nebandykite užšaldyti butelių ar skardinių su skysčiais, ypač gazuotų gėrimų. Jie gali sprogti.
- Nedėkite į šaldiklio skyrių karštų maisto produktų.
- Nedėkite šviežio dar neužšaldyto maisto šalia užšaldyto.
- Nedėkite į burną iš šaldiklio ką tik išimtų ledo kubelių, ledų ar kitų užšaldytų produktų, kad nenusišaldytumėte.
- Atitirpintų maisto produktų pakartotinai neužšaldykite.

### 5.3 Patarimai dėl šaldyto maisto laikymo

- Šaldiklio skyrius pažymėtas   .
- Šaldytus maisto produktus išsaugosite, jeigu juos laikysite -18 °C arba žemesnėje temperatūroje.
- Jei pasirinksite aukštesnę temperatūrą, laikomi šaldyti maisto produktai gali greičiau sugesti.
- Užšaldytus maisto produktus galima laikyti visame šaldiklio skyriuje.
- Šalia maisto produktų palikite pakankamai vietos orui cirkuliuoti.

## 5.4 Produktų galiojimo laikas juos laikant šaldiklyje

Maisto rūšis	Galiojimo laikas (mėnesiai)
Duona	3
Vaisiai (išskyrus citrusinius)	6 - 12
Daržovės	8 - 10
Likučiai be mėsos	1 - 2
<b>Pieno produktai</b>	
Sviestas	6 - 9
Minkštasis sūris (pvz., mocarella)	3 - 4
Kietasis sūris (pvz., parmežanas, čedaris)	6
<b>Jūros gėrybės:</b>	
Riebi žuvis (pvz., lašiša, skumbė)	2 - 3
Liesna žuvis (pvz., menkė, plekšnė)	4 - 6
Krevetės	12
Išlukštenti jūros moliuskai ir midijos	3 - 4
Virta žuvis	1 - 2
<b>Mėsa</b>	
Paukštiena	9 - 12
Jautiena	6 - 12
Kiauliena	4 - 6
Ėriena	6 - 9
Virtos dešrelės	1 - 2

Maisto rūšis	Galiojimo laikas (mėnesiai)
Kumpis	1 - 2
Likučiai su mėsa	2 - 3

## 5.5 Patarimai, kaip šaldyti maisto produktus

① Šviežio maisto skyrius yra virš GreenZone stalčiaus.

- Gera temperatūros nuostata, užtikrinanti šviežių maisto produktų saugojimą, yra mažesnė kaip arba lygiai +4 °C temperatūra.
- Skysčiams ir maisto produktams visada naudokite uždaras pakuotes, kad skyriuje neatsirastų kvapų.
- Siekiant apsaugoti apdorotą maistą nuo neapdoroto ir atvirksčiai, uždenkite apdorotą maistą ir atskirkite jį nuo neapdoroto.
- Į maistinę plėvelę suvyniotą mėsą dėkite ant stiklinės lentynos, virš daržovių stalčiaus.
- Atitirpinkite maisto produktus šaldytuve.
- Nedėkite į prietaisą karštų maisto produktų.
- Nuvalytus vaisius ir daržoves sudėkite į jiems skirtą stalčių.
- Šaldytuve nelaikykite egzotinių vaisių.
- Šaldytuve tai pat nerekomenduojame laikyti tam tikrų daržovių, pvz., pomidorų, bulvių, svogūnų ar česnakų.
- Uždarykite butelius prieš dėdami juos į šaldytuvą.

## 6. VALYMAS IR PRIEŽIŪRA

### ⚠ ĮSPĖJIMAS!

Žr. skyrių „Sauga“.

### 6.1 Vidaus valymas

Prieš naudodami pirmą kartą, nuvalykite vidų ir visus priedus drungnu vandeniu su neutraliu muilu, tada nusauskinkite.

### ⚠ DĖMESIO

Prietaiso priedus ir dalis galima plauti indaplovėje.

### ⚠ DĖMESIO

Valdymo skydelį valykite drėgna šluoste. Nenaudokite jokių valiklių. Valdymo skydelį nusauskinkite švelnia šluoste.

### 6.2 Periodinis valymas

Įranga valykite reguliariai:

- Drungname vandenyje su neutraliu muilu sudrėkinta šluoste nuvalykite prietaiso vidų ir jo priedus. Nuskalaukite ir nusauskinkite.
- Reguliariai valykite durelių tarpines.

### 6.3 Šaldytuvo atitirpdymas

Šaldytuvo skyrius atitirpsta automatiškai. Vanduo nuteka į surinkimo indą kompresoriuje ir išgaruoja. Surinkimo indo negalima išimti.

### 6.4 Šaldiklio atitirpinimas

Šaldiklio skyriuje šerkšnas nesikaupia. Ant šio prietaiso vidinių sienelių ar jame laikomų maisto produktų šerkšnas nesikaupia.

### 6.5 CleanAir+ filtro montavimas ir keitimas

**i** Elkitės su filtru atsargiai ir saugokite paviršių nuo subraižymų. Gavę prietaisą oro filtrą rasite plastikiniame maišelyje – taip užtikrinamos geriausios jo savybės.

Oro filtrą sumontuokite prieš įjungdami prietaisą.

1. Atidarykite plastikinį korpusą ir uždėkite klostuotą filtro paviršių ant grotelių taip, kad filtras užsifikuotų pažymėtoje tinkelio paviršiaus srityje.

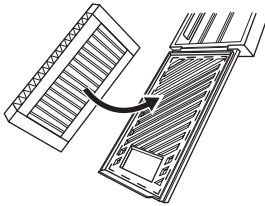

2. Prilaikykite filtrą, kol uždarysite plastikinį korpusą ir išgirsite spragtelėjimą.

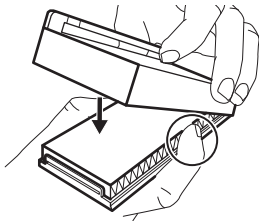

3. Išimkite iš šaldytuvo viršutinę stiklinę lentyną. Užmaukite plastikinį oro filtro korpusą kairėje stiklinės lentynos pusėje.

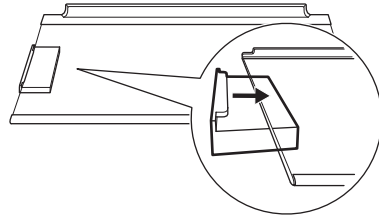

4. Įdėkite stiklinę lentyną atgal į šaldytuvą. Nepažeiskite filtro.

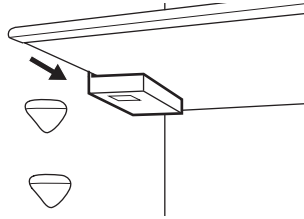

### Oro filtro keitimas

1. Atidarykite filtro korpusą.

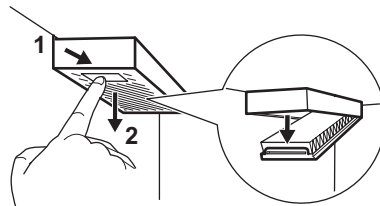

2. Išimkite panaudotą oro filtrą.
3. Įdėkite naują oro filtrą ir uždarykite korpusą.

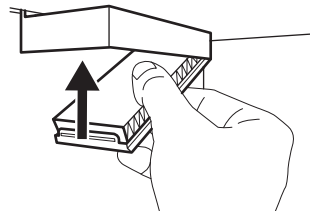

Keiskite oro filtrą kas 6 mėnesius.

**i** Oro filtras yra eksploatacinis priedas, todėl jam garantija netaikoma. Naują filtrą galite įsigyti iš vietinio atstovo.

## 6.6 CustomFlex plastikinių bėgelių išėmimas

1. Išimkite iš durų visas dėžutes, dėžes ir spaustukus.

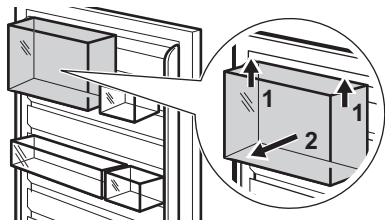

2. Paėmę ir pakelę už vidurio, išimkite viršutinį bėgelį.

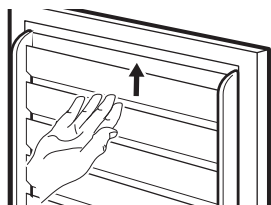

3. Pastumkite į viršų kitus bėgelius, kad galėtumėte juos išimti (jie yra viena dalis). Atvirkštine tvarka vėl sudėkite atgal visas durų priemones.

## 6.7 Laikotarpis, kai prietaisas nenaudojamas

Jeigu prietaisas ilgą laiką nebus naudojamas, atlikite tokius veiksmus:

1. Atjunkite prietaisą nuo elektros maitinimo.
2. Išimkite visus maisto produktus.
3. Išvalykite prietaisą ir visus jo priedus.
4. Dureles palikite atidarytas, kad nesikauptų nemalonūs kvapai.

## 7. GEDIMŲ ŠALINIMAS

### ⚠ ĮSPĖJIMAS!

Žr. skyrių „Sauga“.

### 7.1 Ką daryti, jeigu...

Sutrikimas	Galima priežastis	Sprendimas
Prietaisas neveikia.	Prietaisas yra išjungtas.	Ijunkite prietaisą.
	Maitinimo laido kištukas netinkamai įkištas į elektros maitinimo lizdą.	Tinkamai įkiškite maitinimo laido kištuką į maitinimo lizdą.
	Į maitinimo lizdą nepaduodama elektra.	Ijunkite prietaisą į kitą elektros lizdą. Kreipkitės į kvalifikuotą elektriką.
Prietaisas veikia triukšmingai.	Prietaisas nestabilus.	Patikrinkite prietaiso kojeles.
Įsijungia įspėjamasis garsinis arba vaizdinis signalas.	Prietaisas neseniai buvo įjungtas.	Žr. „Įspėjamasis aukštos temperatūros signalas“ arba „Atidarytų durelių signalas“.
	Pasirinkta per aukšta temperatūra.	Žr. „Įspėjamasis aukštos temperatūros signalas“ arba „Atidarytų durelių signalas“.
	Durelės liko atidarytos.	Uždarykite dureles.

Sutrikimas	Galima priežastis	Sprendimas
Kompresorius veikia nuolat ir neišsijungia.	Pasirinkta netinkama temperatūra.	Žr. skyrių „Valdymo skydelis“.
	Vienu metu įdėjote per daug maisto.	Palaukite keletą valandų ir dar kartą patikrinkite temperatūrą.
	Kambario temperatūra pernelyg aukšta.	Žr. skyrių „Montavimas“.
	Į prietaisą įdėtas maistas pernelyg šiltas.	Prieš dėdami į prietaisą leiskite maistui atvėsti kambario temperatūroje.
	Nevisiškai uždarytos durelės.	Žr. skirsnį „Durelių uždarymas“.
	Įjungta Extra Freeze funkcija.	Žr. skyrių „Extra Freeze funkcija“.
	Įjungta Extra Cool funkcija.	Žr. skyrių „Extra Cool funkcija“.
Paspaudus „Extra Freeze“ arba „Extra Cool“, arba pakeitus temperatūrą, kompresorius įsijungia ne iš karto.	Kompresorius įsijungs po tam tikro laiko.	Tai normalus veikimas, gedimo nėra.
Durelės pakrypusios arba trukdo ventilacijos grotelėms.	Prietaisas stovi nelygiai.	Žr. įrengimo instrukciją.
Durelės sunkiai atsidaro.	Mėginate atidaryti dureles iš karto, tik jas uždarę.	Palaukite kelias sekundes, o tada vėl pamėginkite jas atidaryti.
Lemputė neveikia.	Lemputė veikia parengties režimu.	Uždarykite ir atidarykite dureles.
	Perdegusi lemputė.	Kreipkitės į įgaliojantį aptarnavimo centrą.
Susikaupė pernelyg daug ledo.	Nevisiškai uždarytos durelės.	Žr. skirsnį „Durelių uždarymas“.
	Tarpinė deformuota arba nešvari.	Žr. skirsnį „Durelių uždarymas“.
	Maistas nėra tinkamai suvyniotas.	Tinkamai suvyniokite maistą.
	Pasirinkta netinkama temperatūra.	Žr. skyrių „Valdymo skydelis“.
	Prietaisas pilnas produktų ir pasirinkta žemiausia temperatūra.	Pasirinkite aukštesnę temperatūrą. Žr. skyrių „Valdymo skydelis“.
	Prietaise pasirinkta per žema temperatūra, o aplinkos temperatūra per aukšta.	Pasirinkite aukštesnę temperatūrą. Žr. skyrių „Valdymo skydelis“.
Per šaldytuvo galinę sienelę teka vanduo.	Automatinio atšildymo metu šaldytuvo galinėje sienelėje esantis ledas tirpsta.	Tai nėra gedimas.
Šaldytuve kaupiasi per daug vandens kondensato.	Durelės atidarinėjamos per dažnai.	Dureles atidarykite tik tada, kai reikia.
	Durelės ne iki galo uždarytos.	Patikrinkite, ar durelės tinkamai uždarytos.

Sutrikimas	Galima priežastis	Sprendimas
	Laikote neįvyniotą maistą.	Prieš dėdami maistą į prietaisą, įvyniokite jį į tinkamą medžiagą.
	Normalu, kad vasarą ir rudenį dėl padidėjusios oro ir maisto drėgmės gali susidaryti daugiau kondensato. Pats šaldytuvas drėgmės neišskiria. Pasibaigus sezonui, drėgmė šaldytuve sumažės savaime.	Vasarą ir rudenį nustatykite aukštesnę šaldytuvo temperatūrą (apie 6–7 °C).
Ant stiklinių lentynų yra vandens lašų.	Šaldytuve pernelyg daug drėgmės.	Nusausinkite stiklines lentynas šluoste.
Vanduo teka per dureles.	Tirpstančio vandens išleidimo kanalas nesujungtas su virš kompresoriaus esančiu garintuvo padėklui.	Sujunkite tirpstančio vandens išleidimo kanalą su garintuvo padėklui.
Nepavyksta nustatyti temperatūros.	Ijungta Extra Freeze arba Extra Cool funkcija.	Patys išjunkite Extra Freeze / Extra Cool funkciją arba palaukite, kol ji išsijungs pati. Žr. „Extra Freeze funkcija“ arba „Extra Cool“ funkciją.
Pasirinkta per žema / aukšta temperatūra.	Pasirinkta netinkama temperatūra.	Nustatykite aukštesnę / žemesnę temperatūrą.
	Nevisiškai uždarytos durelės.	Žr. skyrių „Durelių uždarymas“.
	Maisto temperatūra pernelyg aukšta.	Prieš dėdami į šaldytuvą palaukite, kol maistas atvės.
	Vienu metu laikote per daug maisto.	Nelaikykite šaldytuve labai didelio kiekio maisto produktų.
	Per dažnai atidarinėjamos durelės.	Dureles atidarykite tik tada, kai reikia.
	Ijungta Extra Freeze funkcija.	Žr. skyrių „Extra Freeze funkcija“.
	Ijungta Extra Cool funkcija.	Žr. skyrių „Extra Cool funkcija“.
	Prietaise necirkuliuoja šaltas oras.	Pasirūpinkite, kad prietaise cirkuliuotų šaltas oras. Žr. skyrių „Naudingi patarimai“.
dE on indikatorius.	Ijungtas demonstracinis prietaiso režimas.	
Išsijungs garsinis signalas ir Er CE simbolis.	Ryšio problema.	Kreipkitės į įgaliotąjį techninės priežiūros centrą Šaldymo sistema ir toliau veiks, tačiau negalėsite pasirinkti temperatūros.
Kas 5 sek pakaitomis matysite Er t1, Er t3, Er t5 ir esamą nustatymą, taip pat veiks įspėjamasis indikatorius.	Temperatūros jutiklio klaida.	Kreipkitės į įgaliotąjį techninės priežiūros centrą Šaldymo sistema ir toliau veiks, tačiau negalėsite pasirinkti temperatūros.

ⓘ Jeigu problemos pašalinti nepavyksta, kreipkitės į įgaliotąjį techninės priežiūros centrą.

## 7.2 Lemputės keitimas

Jei norite pakeisti lemputę, susisiekite su įgaliotu aptarnavimo centru.

## 7.3 Durelių uždarymas

1. Išvalykite durelių tarpines.
2. Durų reguliavimas aprašytas montavimo instrukcijose.

3. Jei norite pakeisti pažeistas durų tarpines, susisiekite su įgaliotuoju aptarnavimo centru.

## 8. TECHNINIAI DUOMENYS

Techninė informacija yra nurodyta energinio efektyvumo etiketėje ir prietaiso techninių duomenų plokštelėje, kuri gali būti ant prietaiso arba jo viduje.

### Tik Šveicarijai

Įtampa: 220–240 V

Dažnis: 50 Hz

### Tik ES

Kartu su prietaisu rasite energijos sąnaudų lipduką su QR kodu, kuriame užkoduota nuoroda į ES EPREL duomenų bazėje saugomą informaciją apie prietaiso eksploatacines charakteristikas. Išsaugokite energijos duomenų lentelę kartu su naudotojo vadovu ir visais ki-

tais su šiuo prietaisu tiekiamais dokumentais. Techninius duomenis, nurodę prietaiso modelio pavadinimą ir gaminio numerį, taip pat rasite EPREL puslapyje, adresu <https://eprel.ec.europa.eu>. Išsamesnės informacijos apie energijos etiketę rasite adresu [www.theenergylabel.eu](http://www.theenergylabel.eu).

### Tik JK

Ant prietaiso priklijuotas energijos vartojimo duomenų lipdukas su QR kodu – nuoroda į ES EPREL duomenų bazėje saugomą informaciją apie prietaiso eksploatacines charakteristikas. Išsaugokite energijos duomenų lentelę kartu su naudotojo vadovu ir visais kitais su šiuo prietaisu tiekiamais dokumentais.

## 9. INFORMACIJA BANDYMŲ LABORATORIJOMS

Prietaiso montavimas ir paruošimas bet ko-  
kiam „EcoDesign“ patikrinimui atlikti turi atitik-  
ti:

UK	BS EN 62552
ES, Šveicarija, Izraelis	EN 62552
Australija	IEC 62552
Pietų Afrika	SANS 62552

UAE	UAE.S 5010-3:2022
GCC	SASO-2892_2018

Reikalavimai ventilacijai, iššėmos matmenys ir minimalūs atstumai iki nugarėlės nurodyti šio naudotojo vadovo skyriuje „Montavimas“. Dėl bet kokios papildomos informacijos, įskaitant įdėjimo planus, kreipkitės į gamintoją.

## 10. APLINKOS APSAUGA

Atiduokite perdirbti medžiagas, pažymėtas simboliu . Išmeskite pakuotę į atitinkamą atliekų surinkimo konteinerį, kad ji būtų perdirbta. Tausokite aplinką ir žmonių sveikatą – tinkamai rūšiuokite elektros ir elektronikos

prietaisų atliekas. Prietaisų nemeskite kartu su buitinėmis atliekomis, jei jie pažymėti ženklu . Priduokite šį gaminį vietiniame atliekų surinkimo punkte arba susisiekite su savivaldybės atstovais dėl papildomos informacijos.

A series of 20 horizontal dotted lines spanning the width of the page, providing a guide for handwriting practice.

