



FSE75768P

LT Naudojimo instrukcija | **Indaplovė**



Sveiki atvykę į AEG pasaulį! Dėkojame, kad išsirinkote mūsų prietaisą.



Čia rasite naudojimo patarimų, brošiūrų, informacijos apie trikčių šalinimą, aptarnavimą ir remontą:
www.aeg.com/support

Galimi pakeitimai.

TURINYS

1. SAUGOS INFORMACIJA.....	2
2. SAUGOS INSTRUKCIJOS.....	4
3. ĮRENGIMAS.....	6
4. GAMINIO APRAŠYMAS.....	7
5. VALDYMO SKYDELIS.....	8
6. PROGRAMOS PASIRINKIMAS.....	9
7. PAGRINDINIAI NUSTATYMAI	11
8. BELAIDIS RYŠYS.....	16
9. PRIEŠ NAUDOJANT PIRMĄ KARTĄ.....	17
10. KASDIENIS NAUDOJIMAS.....	18
11. PATARIMAI.....	20
12. VALYMAS IR PRIEŽIŪRA.....	22
13. TRIKČIŲ DIAGNOSTIKA.....	26
14. TECHNINĖ INFORMACIJA.....	31
15. APLINKOS APSAUGA.....	32

1. ⚠ SAUGOS INFORMACIJA

Prieš įrengdami ir naudodami šį prietaisą, atidžiai perskaitykite pateiktą instrukciją. Gamintojas neatsako už sužalojimus ar žalą, patirtą dėl netinkamo prietaiso įrengimo ar naudojimo. Instrukciją visada laikykite saugioje ir pasiekiamoje vietoje, kad prireikus galėtumėte pasižiūrėti.

1.1 Vaikų ir pažeidžiamų žmonių sauga

- Vyresni nei 8 metų vaikai ir asmenys, turintys fizinių, jutiminių arba protinių sutrikimų, arba asmenys, kuriems trūksta patirties ar žinių, šį prietaisą gali naudoti tik prižiūrimi kitų arba gavę nurodymus, kaip saugiai naudotis prietaisu, jei jie supranta su prietaiso naudojimu susijusius pavojus.

- Nuo 3 iki 8 metų vaikų ir asmenų, turinčių sunkią negalią, negalima palikti be priežiūros ir kitaip leisti pasiekti naudojamą prietaisą.
- Mažesnių nei 3 metų vaikų negalima palikti be priežiūros ar kitaip leisti pasiekti naudojamą prietaisą.
- Vaikus būtina prižiūrėti ir užtikrinti, kad jie su prietaisu nežaistų.
- Valymo priemonės laikykite vaikams nepasiekiamoje vietoje.
- Neleiskite nepilnamečiams vaikams ir gyvūnams būti šalia prietaiso atidarytomis durelėmis.
- Vaikai be priežiūros negali atlikti prietaiso valymo ir naudotojo priežiūros darbų.

1.2 Bendrieji saugos reikalavimai

- Šis prietaisas skirtas tik buitinių indų ir stalo reikmenų valymui.
- Tai buitinis prietaisas, skirtas naudoti patalpose, vienam šeimos ūkiui.
- Šį prietaisą galima naudoti biuruose, viešbučių kambariuose, nakvynės ar svečių namuose, sodybose ar kitoje panašioje aplinkoje, kur prietaiso naudojimo intensyvumas neviršija buitinio (vidutinio) naudojimo.
- Nekeiskite šio prietaiso techninių savybių.
- Darbinis vandens slėgis (mažiausias ir didžiausias) turi būti 0.05 (0.5) / 1 (10) MPa (bar) diapazone.
- Laikykitės didžiausio 14 vietos nuostatų skaičiaus.
- Kad išvengtumėte nelaimingų atsitikimų, nepalikite prietaiso durelių atidarytų.
- Jei pažeidžiamas maitinimo laidas, jį leidžiama keisti tik gamintojui, jo įgaliotajam techninės priežiūros centrui arba panašios kvalifikacijos asmenims – kitaip gali kilti pavojus.
- DĖMESIO! Aštrūs peiliai ir kiti stalo įrankiai turi būti dedami į krepšelį aštriais galais žemyn arba horizontaliai.

- Prieš bet kokius techninės priežiūros darbus išjunkite prietaisą ir ištraukite maitinimo laido kištuką iš elektros lizdo.
- Nevalykite prietaiso didelio slėgio vandens purkštuvais ir (arba) garais.
- Jeigu prietaiso apačioje įrengtos ventiliacinės angos, jų negalima uždengti, pavyzdžiui, kilimu.
- Prietaisą prie vandentiekio sistemos prijunkite naudodami naujus, kartu su prietaisu tiekiamus žarnų komplektus. Senų žarnų komplektų nenaudokite.

2. SAUGOS INSTRUKCIJOS

2.1 Įrengimas

ĮSPĖJIMAS!

Šį prietaisą įrengti privalo tik atitinkamos kvalifikacijos specialistas.

- Nuimkite visas pakavimo medžiagas.
- Neįrenkite ir nenaudokite sugadinto prietaiso.
- Vadovaukitės su prietaisu pateiktomis įrengimo instrukcijomis.
- Visada būkite atsargūs, kai perkeliate prietaisą, nes jis yra sunkus. Visada mūvėkite apsaugines pirštines ir avėkite uždarą avalynę.
- Neįrenkite ir nenaudokite prietaiso ten, kur temperatūra būna žemesnė nei 0 °C.
- Įrenkite prietaisą saugioje ir tinkamoje vietoje, atitinkančioje įrengimo reikalavimus.
- Saugumo sumetimais nenaudokite prietaiso, prieš įrengdami jį balduose.

2.2 Elektros prijungimas

ĮSPĖJIMAS!

Pavojus sukelti gaisrą ir gauti elektros smūgį.

- Įspėjimas: šį prietaisą būtina prijungti prie įžeminto buitinio elektros tiekimo lizdo.
- Įsitikinkite, kad parametrai techninių duomenų plokštelėje atitinka maitinimo tinklo elektros vardinius duomenis.

- Visada naudokite tinkamai įrengtą įžemintą saugųjį elektros lizdą.
- Nenaudokite daugiakanalių adapterių ir ilginamųjų laidų.
- Būkite atsargūs, kad nesugadintumėte elektros kištuko ir maitinimo laido. Jei reikėtų pakeisti maitinimo laidą, tai turi padaryti mūsų įgaliotasis techninės priežiūros centras.
- Elektros kištuką į tinklo lizdą junkite tik tuomet, kai visiškai pabaigsite įrengimą. Įsitikinkite, kad įrengus prietaisą, elektros laido kištuką būtų lengva pasiekti.
- Norėdami išjungti prietaisą, netraukite už maitinimo laido. Visada traukite paėmę už elektros kištuko.

2.3 Vandens jungtis

- Nepažeiskite vandens žarnų.
- Prieš jungdami prietaisą prie naujų ar ilgai nenaudotų vamzdžių, remontuotų arba naujų prietaisų (vandens skaitiklių ir pan.), palaukite kol pradės tekėti švarus ir skaidrus vanduo.
- Pirmą kartą naudodami prietaisą ir juo pasinaudoję patikrinkite, ar nėra vandens nuotėkio.
- Jeigu pažeista vandens įleidimo žarna, nedelsdami užsukite vandens čiaupą ir ištraukite kištuką iš elektros tinklo lizdo. Dėl vandens tiekimo žarnos keitimo kreipkitės į įgaliotąjį techninės priežiūros atstovą.

- Be elektros maitinimo, vandens apsaugos sistema neaktyvi. Šiuo atveju galima užtvindymo rizika.
- Vandens tiekimo žarnoje įmontuotas apsauginis vožtuvas ir maitinimo kabelis su apsauginiu apvalkalu.

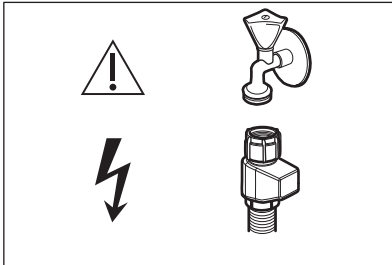

⚠ ĮSPĖJIMAS!

⚡ Pavojinga įtampa.

2.4 Naudojimas

- Šalia prietaiso, į prietaisą arba ant jo nedėkite degių medžiagų arba degiomis medžiagomis sudrėkintų daiktų.
- Indų plovikliai yra pavojingi. Vadovaukitės ploviklio pakuotėje pateiktais saugos nurodymais.
- Nevartokite ir nenaudokite prietaise likusio vandens.
- Nebandykite iš prietaiso išimti indų, kol nesibaigė plovimo programa. Ant indų gali likti šiek tiek ploviklio.
- Nedėkite indų ant atvirų prietaiso durelių ir nespauskite durelių.
- Jei veikiant plovimo programai atidarysite prietaiso dureles, iš jo gali išsiveržti karšti garai.

2.5 Vidinis apšvietimas

⚠ ĮSPĖJIMAS!

Susižeidimo pavojus.

- Šiame prietaise įrengtas vidinis apšvietimas, kuris įsijungia atidarius prietaiso dureles, o išsijungia jas uždarius.
- Norėdami pakeisti vidinę apšvietimo lemputę, kreipkitės į įgaliotąjį techninės priežiūros centrą.

2.6 Paslauga

- Dėl prietaiso remonto kreipkitės į įgaliotąjį techninės priežiūros centrą. Naudokite tik originalias dalis.
- Atkreipkite dėmesį, kad pačių arba neprofesionalus remontas gali turėti pasekmių saugai ir panaikinti garantiją.
- Nutraukus prietaiso modelio gamybą, šių atsarginių dalių galima įsigyti dar mažiausiai 7-erius metus: variklį, cirkuliacinį ir vandens išleidimo siurblį, šildytuvus ir kaitinimo elementus, šildymo siurblius, vamzdžius ir susijusią įrangą, žarnas, vožtuvus, filtrus ir hermetikus, konstrukcines ir vidines dalis, durų mazgus, mikroplokštes, valdymo skydelį, termostatus, slėgio ir kitus jutiklius, programinę ir aparatinę įrangą, atkūrimo programinę įrangą. Nutraukus prietaiso modelio gamybą, šių atsarginių dalių galima įsigyti dar mažiausiai 10 metų: durių lankstus, sandariklius, purkštuvus, vandens išleidimo filtrus, vidines lentynas ir plastikines detales, krepšius ir dangtelius. Jūsų šalyje šis laikotarpis gali būti ilgesnis. Daugiau informacijos rasite mūsų internetinėje svetainėje.
- Įsidėmėkite, kad tam tikros šios atsarginės dalys yra prieinamos tik profesionaliems remonto specialistams ir kad ne visos atsarginės dalys yra aktualios visiems modeliams.
- Šio gaminio viduje esanti (-čios) lemputė (-ės) ir atskirai parduodamos atsarginės lemputės: Šios lemputės turi atlaikyti ekstremalias fizines sąlygas buitiniuose prietaisuose, pavyzdžiui, temperatūrą, vibraciją, drėgmę, arba yra skirtos informuoti apie prietaiso veikimo būseną. Jos nėra skirtos naudoti kitoms paskirtims ir netinka patalpoms apšviesti.

2.7 Seno prietaiso išmetimas

⚠ ĮSPĖJIMAS!

Pavojus susižeisti arba uždusti.

- Ištraukite maitinimo laido kištuką iš maitinimo tinklo lizdo.
- Nupjaukite elektros laidą ir išmeskite jį.
- Nuimkite durelių velkę, kad vaikai ir naminiai gyvūnai neužsidarytų prietaise.

3. ĮRENGIMAS

⚠️ ĮSPĖJIMAS!

Prieš montuodami susipažinkite su saugos instrukcijomis.

Norėdami gauti daugiau išsamios informacijos peržiūrėkite kartu su prietaisu pateiktą instrukciją.

3.1 Montavimas balduose



www.youtube.com/electrolux
www.youtube.com/aeg

How to install your AEG/Electrolux
60 cm Sliding Door Dishwasher

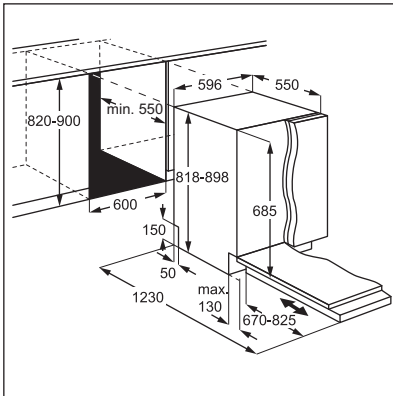

3.2 Apsauginiai dangteliai

Jei baldo plokštė nesumontuota, prietaiso dureles atidarykite atsargiai, kad nesusižeistumėte.

Sumontavę pasirinkite, kad plastikiniai dangteliai būtų užfiksuoti. Durelių šonuose esančių plastikinių dangtelių pažeidimas arba nuėmimas gali turėti įtakos prietaiso funkcionalumui ir sužaloti. Jei plastikinis dangtelis pažeistas, susisiekiite su įgaliotu aptarnavimo centru, kad jį pakeistų į naują.

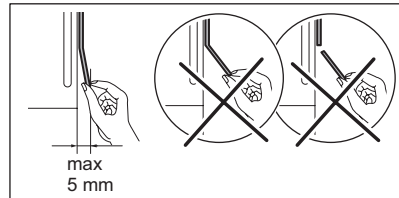
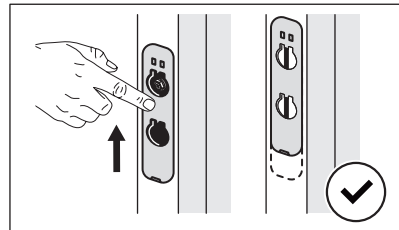
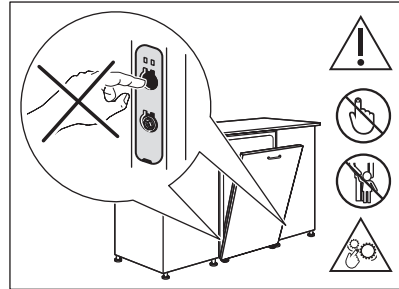

4. GAMINIO APRAŠYMAS

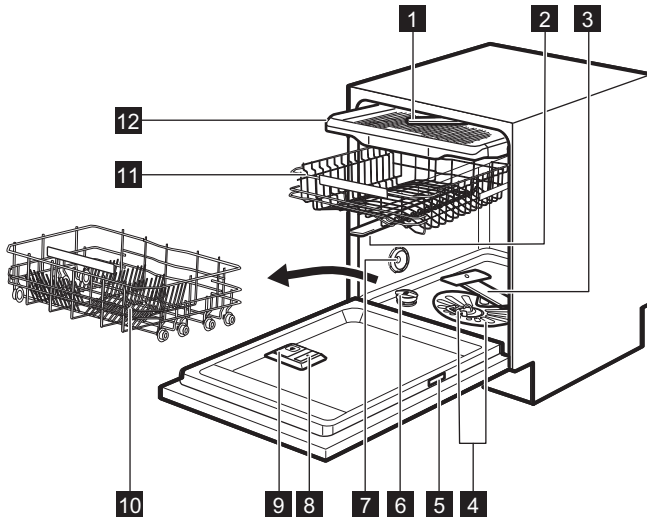

- 1 Viršutinis purkštuvus
- 2 Vidurinis purkštuvus
- 3 Apatinis purkštuvus
- 4 Filtrai
- 5 Verčių lentelė
- 6 Druskos skyrelis
- 7 Ventiliacinė anga
- 8 Skalavimo priemonės dalytuvus
- 9 Plovimo priemonės dalytuvus
- 10 Apatinis krepšys
- 11 Viršutinis krepšys
- 12 Įrankių stalčius

4.1 QR kodas vardinėje lentelėje

Vardinėje prietaiso lentelėje yra QR kodas, kurį galite panaudoti dviem būdais.

Nuskaitykite QR kodą mobiliojo prietaiso vaizdo kamera ir būsite nukreipti į programėlę programėlių paruošuvyje. Laikykitės nurodymų ir atsisiųskite programėlę.

Nuskaitykite QR kodą naudodami programėlės skaitytuvą, kad susietumėte indaplovę su savo mobiliuoju įrenginiu.

4.2 Beam-on-Floor

Beam-on-Floor – tai šviesa, projektuojama ant grindų, po prietaiso durelėmis.

- Kai programa paleidžiama, įsijungia raudona lemputė. Ji šviečia programai veikiant.
- Žalia lemputė užsidega pasibaigus programai.
- Raudona lemputė mirksi, kai prietaise yra sutrikimas.



Išjungus prietaisą, užgęsta ir Beam-on-Floor.

4.3 Vidinis apšvietimas

Prietaise integruota vidaus apšvietimo lemputė. Ji įsijungia atidarius dureles arba įjungus prietaisą, kai durelės atidarytos.

Apšvietimas išsijungia uždarius dureles arba išjungus prietaisą. Be to, siekiant taupyti energiją, po tam tikro laiko apšvietimas išsijungia automatiškai.

5. VALDYMO SKYDELIS

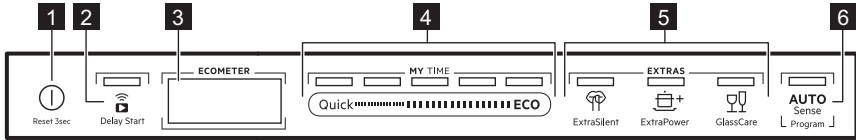

- 1 Įjungimo-išjungimo mygtukas / atkūrimo mygtukas
- 2 Atidėto paleidimo mygtukas / Nuotolinis paleidimas mygtukas
- 3 Ekranas
- 4 MY TIME programos pasirinkimo juosta
- 5 Parinkčių mygtukai (EXTRAS)
- 6 AUTO Sense programos mygtukas

- A. ECOMETER
- B. Indikatoriai
- C. Laiko indikatorius

5.2 ECOMETER



ECOMETER nurodo, kaip programos pasirinkimas įtakoja energijos ir vandens sąnaudas. Kuo daugiau juostų įjungta, tuo mažesnės sąnaudos.

ECO nurodo labiausiai aplinkai draugiškos programos pasirinkimą vidutiniškai suteptiems indams išplauti.

5.1 Valdymo skydelis

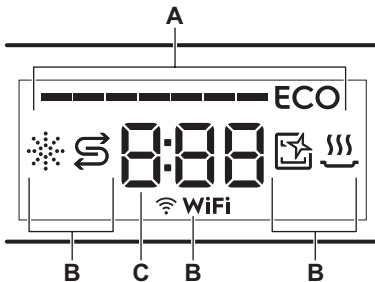

5.3 Indikatoriai

Indikatorius	Aprašymas
	Skalavimo priemonės indikatorius. Užsidega, kai reikia papildyti skalavimo priemonės dalytuvą. Žr. skyrių „Prieš naudojant pirmą kartą“.
	Druskos indikatorius. Jis įsijungia, kai reikia papildyti druskos. Žr. skyrių „Prieš naudojant pirmą kartą“.
	Machine Care indikatorius. Įsijungia, kai reikia išvalyti prietaiso vidų naudojant Machine Care programą. Žr. skyrių „Valymas ir priežiūra“.
	Džiovinimo ciklo indikatorius. Įsijungia, kai pasirinkta programa su džiovinimo ciklu. Mirksi džiovinimo ciklo metu. Žr. „Programos pasirinkimas“.
WiFi	„Wi-Fi“ indikatorius. Įsijungia, kai įjungiate belaidį ryšį. Žr. skyrių „Belaidis ryšys“.

6. PROGRAMOS PASIRINKIMAS

6.1 MY TIME

MY TIME juosta leidžia pagal programos trukmę pasirinkti tinkamą indų plovimo ciklą.

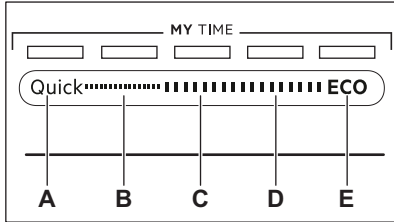

- A. **Quick** yra trumpiausia programa, (30min) tinkama šviežiai ir nestipriai suteptiems indams plauti.
- B. **1h** programa skirta plauti ką tik išpurvintus indus, su šiek tiek pridžiūvusiais nešvarumais.
- C. **1h 30min** programa tinkama plauti ir džiovinti vidutiniškai išpurvintus indus.
- D. **2h 40min** programa tinkama plauti ir džiovinti labai išpurvintus indus.
- E. **ECO** programa yra ilgiausia ir veiksmingiausiai panaudojanti vandenį ir elektros energiją, jei plaunate vidutiniškai suteptus indus bei įrankius. Tai standartinė patikros įstaigų naudojama programa. ¹⁾

6.2 AUTO Sense

Programa AUTO Sense automatiškai pakoreguoja plovimo ciklą pagal plaunamų indų tipą.

Prietaisas nustato krepšiuose sudėtų indų užterštumo laipsnį ir kiekį. Jis parenka vandens temperatūrą, kiekį ir plovimo trukmę.

6.3 EXTRAS

Jūs galite koreguoti programos pasirinkimą pagal savo poreikius, aktyvindami EXTRAS.

ExtraSilent

 ExtraSilent padeda sumažinti prietaiso keliamą triukšmą. Aktyvinus šią parinktį, plovimo siurblys veikia tyliai mažesniu greičiu. Dėl mažo greičio programa ilgiau trunka.

ExtraPower

 ExtraPower gerina indų plovimo rezultatus naudojant pasirinktą programą. Ši funkcija padidina plovimo temperatūrą ir pailgina trukmę.

GlassCare

 GlassCare apsaugo trapius indus, o ypač taures, nuo pažeidimų. Ši parinktis apsaugo nuo sparčių temperatūros pokyčių ir sumažina ją iki 45 °C.

6.4 Priedai programėlėje

Programėlėje rasite papildomų indų plovimo parinkčių. Norėdami naudotis visomis parinktimis, susiekite indaplovę su programėle. Žr. skyrių „Belaidis ryšys“.

¹⁾ Ši programa skirta įvertinti, ar prietaisas atitinka „Ecodesign“ komisijos reglamento (ES) 2019/2022 nuostatas.

6.5 Programų apžvalga

Programa	Plaunami indai	Nešvarumo laipsnis	Programos fazės	EXTRAS
Quick	Indai ir įrankiai	Šviežia (-ias)	<ul style="list-style-type: none"> • Indų plovimo temperatūra 50 °C • Tarpinis skalavimas • Galutinis skalavimas 45 °C • AirDry 1) 	<ul style="list-style-type: none"> • ExtraPower • GlassCare • ExtraHygiene 2)
Pirminis plovimas 3)	Visi	Visi	<ul style="list-style-type: none"> • Pirminis plovimas 	Netaikoma
1h	Indai ir įrankiai	Ką tik panaudoti indai, šiek tiek išdžiūvę	<ul style="list-style-type: none"> • Indų plovimo temperatūra 60 °C • Tarpinis skalavimas • Galutinis skalavimas 50 °C • AirDry 1) 	<ul style="list-style-type: none"> • ExtraPower • GlassCare • ExtraHygiene 2)
1h 30min	Indai, stalo įrankiai, puodai, keptuvės	Normalūs, lengvai išdžiūvę	<ul style="list-style-type: none"> • Indų plovimo temperatūra 60 °C • Tarpinis skalavimas • Galutinis skalavimas 55 °C • Džiovinimas • AirDry 1) 	<ul style="list-style-type: none"> • ExtraPower • GlassCare • ExtraHygiene 2)
2h 40min	Indai, stalo įrankiai, puodai, keptuvės	Nuo normaliai iki stipriai suteptų, išdžiūvę	<ul style="list-style-type: none"> • Pirminis plovimas • Indų plovimo temperatūra 60 °C • Tarpinis skalavimas • Galutinis skalavimas 60 °C • Džiovinimas • AirDry 1) 	<ul style="list-style-type: none"> • ExtraPower • GlassCare • ExtraHygiene 2)
ECO	Indai, stalo įrankiai, puodai, keptuvės	Normalūs, lengvai išdžiūvę	<ul style="list-style-type: none"> • Pirminis skalbimas • Indų plovimo temperatūra 50 °C • Tarpinis skalavimas • Galutinis skalavimas 45 °C • Džiovinimas • AirDry 1) 	<ul style="list-style-type: none"> • ExtraPower • GlassCare • ExtraHygiene 2) • ExtraSilent
AUTO Sense	Indai, stalo įrankiai, puodai, keptuvės	Visi	<ul style="list-style-type: none"> • Pirminis plovimas • Indų plovimo temperatūra 50 - 60 °C • Tarpinis skalavimas • Galutinis skalavimas 60 °C • Džiovinimas • AirDry 1) 	Netaikoma

Programa	Plaunami indai	Nešvarumo laipsnis	Programos fazės	EXTRAS
Machine Care	Prietaiso vidaus valymui. Žr. skyrių „Valymas ir priežiūra“.		<ul style="list-style-type: none"> Valymas 70 °C Tarpinis skalavimas Galutinis skalavimas AirDry 1) 	Netaikoma

1) Automatinis durelių atidarymas džiovinimo ciklo metu. Žr. „Pagrindiniai nustatymai“.

2) Prieinama tik programėlėje.

3) Prieinama tik programėlėje.

Sąnaudų vertės

Programa 1)2)	Vanduo (l)	Energija (kWh)	Trukmė (min)
Quick	11.0	0.620	30
Pirminis plovimas	5.0	0.010	15
1h	11.8	0.970	60
1h 30min	11.9	1.110	90
2h 40min	11.9	1.210	160
ECO	9.9	0.644	240
AUTO Sense	12.1	1.220	170
Machine Care	10.6	0.710	60

1) Vertės gali skirtis, priklausomai nuo vandens slėgio ir temperatūros, maitinimo įtampos parametrų, parinkčių, indų kiekio ir jų sutepimo lygio.

2) Nauda ne ECO programoms yra tik informacinio pobūdžio.

Informacija bandymų laboratorijoms

Jei norite gauti daugiau informacijos apie bandymų vykdymą (pvz., pagal EN60436 standartą), rašykite šiuo adresu:

info.test@dishwasher-production.com

Laiške nurodykite techninių duomenų lentelėje pateiktą gaminio numerio kodą (PNC).

Jei kiltų kitų klausimų dėl indaplovės, pradžioje perskaitykite su prietaisu tiekiamą priežiūros vadovą.

7. PAGRINDINIAI NUSTATYMAI

Galite sukonfigūruoti prietaisą keisdami pagrindinius nustatymus pagal savo poreikius. Taip pat galite peržiūrėti užbaigtų ciklų skaičių ir atkurti numatytuosius gamyklinius nustatymus.

Skaičius	Nustatymai	Reikšmės	Aprašymas 1)
1	Vandens kietumas	1L–10L (numatyta- sis: 5L)	Vandens minkštinimo lygį parinkite atsižvelgdami į jų- sų gyvenamosios vietos vandens kietumą.
2	Skalavimo priemo- nės kiekis	0A–6A (numatyta- sis: 5A)	Pakoreguokite skalavimo priemonės lygį pagal poreikį.
3	Pabaigos signalas	On Off (numatytoji nuo- stata)	Ijunkite arba išjunkite programos pabaigos garso sig- nalą.
4	Automatinis durelių atidarymas	On (numatytoji nuo- stata) Off	Ijunkite arba išjunkite AirDry.
5	Mygtukų tonai	On (numatytoji nuo- stata) Off	Paspaudę įjungsite arba išjungsitė mygtukų paspaudi- mo garsus.

1) Daugiau informacijos rasite šiame skyriuje.

Jūs galite pakeisti bazines nuostatas nustatymo režime.

Kai įjungtas prietaiso nustatymų režimas, ECOMETER juostos nurodo galimus nustatymus. Kiekvienam nustatymui mirksi atitinkama ECOMETER juosta.

Lentelėje pagrindiniai nustatymai nurodyti tokia pačia tvarka, kaip ir ECOMETER:

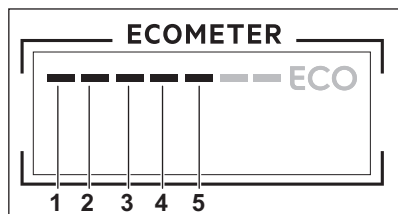

7.1 Nustatymo režimas

Kaip naršyti nustatymo režime

Nustatymo režime galite naršyti, naudodami MY TIME pasirinkimo juostą.

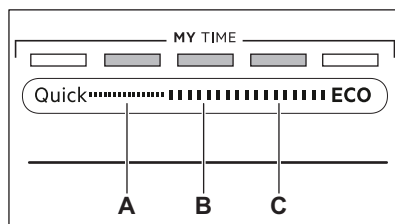

A. Ankstesnis mygtukas

B. GERAI mygtukas

C. Toliau mygtukas

Naudokite **Ankstesnis** ir **Toliau**, kad perjungtumėte bazines nuostatas ir pakeistumėte jų vertę.

Naudokite **GERAI**, kad įvestumėte pasirinktą nuostatą ir patvirtintumėte jos vertės pakeitimą.

Kaip įjungti nustatymo režimą

Prieš paleisdami programą, galite įjungti nustatymo režimą. Kai programa vykdoma, jūs negalite įjungti nustatymo režimo.

Norėdami įjungti nustatymo režimą, vienu metu paspauskite ir palaikykite nuspaudę maždaug 3 sekundes **Quick** ir **ECO**. Įsijungia su **Ankstesnis**, **GERAI** ir **Toliau** susiję lemputės.

Kaip pakeisti nuostatą

Įsitikinkite, kad prietaisas veikia nustatymo režimu.

1. Naudokite **Ankstesnis** arba **Toliau**, kad pasirinktumėte atitinkamą ECOMETER norimos nuostatos juostą.
 - Mirksi atitinkamos ECOMETER pasirinktos nuostatos juosta.
 - Ekrane rodoma esama nuostatos vertė.
2. Norėdami įvesti nuostatą, paspauskite **GERAI**.
 - Šviečia atitinkamos ECOMETER pasirinktos nuostatos juosta. Kitos juostos yra išjungtos.
 - Mirksi esama nuostatos vertė.
3. Paspauskite **Ankstesnis** arba **Toliau** vertei pakeisti.
4. Paspaudus **GERAI**, nuostata patvirtinama.
 - Nauja nuostata yra išsaugota.
 - Prietaisas sugrįžta į bazinių nuostatų sąrašą.
5. Paspauskite vienu metu ir maždaug 3 sekundes palaikykite nuspaudę **Quickir ECO**, kad išjungtumėte nustatymo režimą.

Prietaise vėl įjungiamas programos pasirinkimo režimas. Išsaugotos nuostatos galios, kol vėl jas pakeisite.

7.2 Gamyklinių nustatymų atkūrimas

Gamyklinių nustatymų atkūrimo veiksmas gražina numatytuosius gamyklinius nustatymus. Prieš atkurdami nustatymus pasirūpinkite, kad būtų įjungtas prietaiso nustatymų režimas.

Palaikykite paspaudę **Ankstesnis** ir **Toliau** maždaug 5 sekundes.

Vandens kietumas

Vokietijoje (°dH)	Prancūzijoje (°fH)	mmol/l	mg/l (ppm)	Pagal Klarką	Vandens minkštinimo lygis
47 - 50	84 - 90	8.4 - 9.0	835 - 904	58 - 63	10
43 - 46	76 - 83	7.6 - 8.3	755 - 834	53 - 57	9

Valdymo skydelyje maždaug 5 sekundes matysite **---**. Prietaise vėl įsijungs programos pasirinkimo režimas.



Gamyklinių nustatymų atkūrimas nekeičia ciklų skaitliuko parodymų ir belaidžio ryšio nustatymų.

7.3 Ciklų skaitliukas

Ciklų skaitliuke galite peržiūrėti užbaigtų indų plovimo ciklų skaičių.

1. Palaikykite paspaudę įjungimo-išjungimo mygtuką, kol indaplovė įsijungs.
2. Palaikykite paspaudę **Ankstesnis** ir **Toliau** maždaug 5 sekundes.

Valdymo skydelyje pasirodys **uC**, o tada ciklų skaičius.

Norėdami išjungti ciklų skaitliuką, paspauskite bet kurį mygtuką.



Pasiekęs 65535 ciklus, skaitliukas pradės skaičiuoti nuo nulio.

7.4 Vandens minkštiklis

Vandens minkštinimo filtras pašalina mineralus iš tiekiamo vandens, kurie turėtų neigiamo poveikio plovimo rezultatams ir prietaisui.

Kuo daugiau vandenyje yra tokių mineralų, tuo vanduo yra kietesnis. Vandens kietumas matuojamas santykine skale.

Vandens minkštinimo lygį reikia rinktis pagal vandentiekio vandens kietumą. Jūsų vandens tiekėjai gali nurodyti, kokio kietumo vanduo jums yra tiekiamas. Jei siekiate geriausių rezultatų, pasirinkite tinkamą vandens minkštinimo lygį.

Vokietijoje (°dH)	Prancūzijoje (°fH)	mmol/l	mg/l (ppm)	Pagal Klarką	Vandens minkštino lygis
37 - 42	65 - 75	6.5 - 7.5	645 - 754	46 - 52	8
29 - 36	51 - 64	5.1 - 6.4	505 - 644	36 - 45	7
23 - 28	40 - 50	4.0 - 5.0	395 - 504	28 - 35	6
19 - 22	33 - 39	3.3 - 3.9	325 - 394	23 - 27	5 1)
15 - 18	26 - 32	2.6 - 3.2	255 - 324	18 - 22	4
11 - 14	19 - 25	1.9 - 2.5	185 - 254	13 - 17	3
4 - 10	7 - 18	0.7 - 1.8	70 - 184	5 - 12	2
<4	<7	<0.7	<70	< 5	1 2)

1) Gamyklinis nustatymas.

2) Su šiuo lygiu druskos nenaudokite.

Nepaisant naudojamo ploviklio rūšies, nustatykite tinkamą vandens kietumo lygį, kad druskos papildymo indikatorius būtų aktyvus.



Kombinuotosios tabletės, kurių sudėtyje yra druskos, nepakankamai veiksmingai suminkština kietą vandenį.

Regeneracijos procesas

Siekiant užtikrinti tinkamą vandens minkštiklio įtaiso veikimą, jį reikia periodiškai regeneruoti. Šis procesas vykdomas automatiškai ir tai yra įprasto indaplovės veikimo dalis.

Išnaudojus nurodytą kiekį vandens (žr. vertes lentelėje) nuo ankstesnio regeneracijos proceso, bus pradėtas naujas regeneracijos procesas tarp galutinio skalavimo ir programos pabaigos.

Vandens minkštino lygis	Vandens kiekis (l)
1	250
2	100
3	62
4	47
5	25

Vandens minkštino lygis	Vandens kiekis (l)
6	17
7	10
8	5
9	3
10	3

Jeigu nustatyta didelio vandens minkštiklio kiekio nuostata, regeneracija gali būti vykdoma programos viduryje, prieš skalavimą (du kartus per programą). Regeneracijos inicijavimas neturi poveikio ciklo trukmei, nebent ji vykdoma programos viduryje arba programos pabaigoje su trumpa džiovinimo faze. Tokiais atvejais regeneracija pailgina bendrą programos trukmę 5 minutėmis.

Vėliau vandens minkštiklio skalavimas, trunkantis 5 minutes, gali prasidėti per tą patį ciklą arba kitos programoje pradžioje. Ši veikla padidina bendras programos vandens sąnaudas 4 litrais, o bendras programos energijos sąnaudas – 2 Wh. Vandens minkštiklio skalavimas baigiasi visišku vandens išleidimu.

Kiekvienas atliktas vandens minkštiklio skalavimas (gali būti daugiau nei vienas kartas per tą patį ciklą) gali pailginti programos trukmę dar 5 minutėmis, kai jis

vykdomas bet kada programos pradžioje arba viduryje.



Visos šiame skyriuje nurodytos sąnaudų vertės yra nustatytos vadovaujantis šiuo metu taikomo standarto nuostatomis laboratorinėmis sąlygomis, kai vandens kietumas 2,5 mmol/l (vandens minkštinimas: 3 lygis), pagal reglamentą: 2019/2022 .

Vandens slėgis ir temperatūra bei elektros įtampos svyravimai gali turėti įtakos vertėms.

7.5 Skalavimo priemonės lygis

Skalavimo priemonė padeda indams išdžiūti be dryžių ir dėmių. Ji automatiškai tiekama esant karšto skalavimo fazei. Galima nustatyti tiekiamos skalavimo priemonės kiekį.

Kai skalavimo priemonės kamera yra tuščia, įsijungia skalavimo priemonės indikatorius, rodantis, kad reikia pripildyti skalavimo priemonės. Jeigu džiovinimo rezultatai tenkina naudojant tik kombinuotąsias tabletes, galima išjungti dozatorių ir indikatorių. Tačiau, kad džiovinimo rezultatai būtų geri, visada naudokite skalavimo priemonę ir palikite skalavimo priemonės indikatorių įjungtą.

Norėdami išjungti skalavimo priemonės dozatorių ir indikatorių, nustatykite 0A skalavimo priemonės lygį.

7.6 Pabaigos signalas

Galite įjungti garso signalą, kuris girdimas programai pasibaigus.



Garso signalai girdimi, kai įvyksta prietaiso triktis. Šių signalų negalima išjungti.

7.7 AirDry

AirDry pagerina džiovinimo rezultatus. Džiovinimo fazės metu indaplovės durelės atsidaro automatiškai ir lieka praviros.

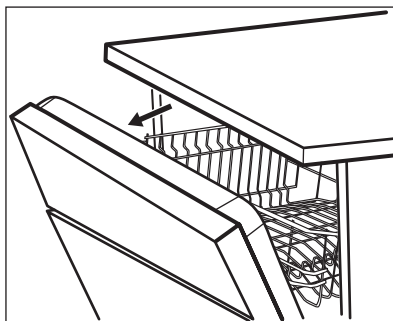

AirDry su visomis programomis įjungiamas automatiškai.

Džiovinimo fazės trukmė ir durelių atidarymo laikas skiriasi priklausomai nuo pasirinktos programos ir parinkčių.

Kai AirDry atidaro dureles, valdymo skydelyje rodomas likęs vykdomos programos laikas.

DĖMESIO

Bent 2 minutes neuždarykite automatiškai atsidariusių prietaiso durelių. Kitaip galite sugadinti prietaisą.

DĖMESIO

Jeigu vaikai gali prieiti prie prietaiso, rekomenduojama išjungti AirDry funkciją, nes automatinis durelių atidarymas gali kelti pavojų.



Kai AirDry atidaro dureles, Beam-on-Floor gali būti nepastebimas. Jei norite sužinoti, ar programa baigta, pažiūrėkite į valdymo skydelį.

7.8 Mygtukų garso signalai

Kai paspaudžiate valdymo skydelio mygtukus, jie spragteli. Šį garsą galite išjungti.



8. BELAIDIS RYŠYS

Galite susieti indaplovę su belaidžiu namų tinklu, o tada, naudodamiesi programėle, susieti ją su mobiliaisiais įrenginiais. Ši funkcija suteikia galimybę nuotoliniu būtu valdyti ir stebėti indaplovės veiklą.

„Wi-Fi“ modulio parametrai	
„Wi-Fi“ modulis	NIUS-SA
Dažnis	2,412–2,472 GHz
Protokolas	IEEE 802.11 b-g-n
Maksimali galia	< 20 dBm
Užšifravimas	WPA, WPA2

8.1 Kaip indaplovę susieti su tinklu ir programėle

Indaplovei susieti jums reikės:

- internetinio belaidžio ryšio;
 - mobiliojo prietaiso prijungto prie belaidžio tinklo.
1. Norėdami atsisiųsti programėlę, nuskaitykite QR kodą ant naudotojo vadovo galinio viršelio. Taip pat programėlę galite atsisiųsti iš programėlių parduotuvės.
 2. Vykdykite programėlėje pateikiamus nurodymus.
 3. Įjunkite indaplovę.
 4. Norėdami įjungti belaidį ryšį paspauskite ir 2 sekundes palaikykite nuspaudę  ir Quick.
- Mirksės  **WiFi** indikatorius.
 - Ekrane kelias sekundes matysite **On**, o tada **AP**.
 - Visi mygtukai, išskyrus įjungimo / išjungimo, bus neaktyvūs.
5. Gavę pranešimą, programėlėje nurodykite savo namų tinklo rekvizitus.



Jei rekvizitų nenurodysite, procedūra bus nutraukta ir indaplovė sugrįš į programos pasirinkimo režimą.

Sėkmingai susiejus programėlę su indaplove, švies  **WiFi** indikatorius, o **AP** raidės

išsijungs. Prietaise vėl įsijungs programos pasirinkimo režimas. Jei norite įjungti nuotolinio paleidimo funkciją, skaitykite skyrių „Kasdienis naudojimas“.



Jei susieti nepavyktų arba ekrane pamatytumėte **upd**, skaitykite skyrių „Trikčių diagnostika“.

Norėdami atšaukti procedūrą, išjunkite ir vėl įjunkite prietaisą.

8.2 Kaip išjungti belaidį ryšį

Maždaug 2 sekundes palaikykite nuspaudę  ir Quick mygtukus.

-  **WiFi** indikatorius išsijungs.
- Ekrane kelias sekundes matysite **Off**.
- Prietaise vėl įsijungs programos pasirinkimo režimas.

8.3 Kaip įjungti belaidį ryšį

Maždaug 2 sekundes palaikykite nuspaudę  ir Quick mygtukus.

- Įsijungs  **WiFi** indikatorius.
- Ekrane kelias sekundes matysite **On**.
- Prietaise vėl įsijungs programos pasirinkimo režimas.

Jei norite įjungti nuotolinio paleidimo funkciją, skaitykite skyrių „Kasdienis naudojimas“.

8.4 Kaip atkurti tinklo rekvizitus

Jei norite prisijungti prie kito belaidžio tinklo arba atnaujinti esamo tinklo rekvizitus, atkurkite tinklo rekvizitus.

Maždaug 5 sekundes palaikykite nuspaudę  ir Quick mygtukus.

- Ekrane matysite **Off**, o tada kelias sekundes ---.
-  **WiFi** indikatorius išsijungs.
- Prietaise vėl įsijungs programos pasirinkimo režimas.

Susiekite indaplovę su tinklu ir programėle, kad įvestumėte naujus tinklo parametrus. Vadovaukitės anksčiau šiame skyriuje pateiktai nurodymais.

9. PRIEŠ NAUDOJANT PIRMAJĄ KARTĄ

1. Vandens minkštinimo lygį parinkite atsižvelgdami į vandens kietumą.
2. Pripildykite druskos skyrelį.
3. Pripildykite skalavimo priemonės dalytuvą.
4. Atsukite vandens čiaupą.
5. Paleiskite programą Quick, kad pašalintumėte gamybos proceso likučius. Nenaudokite ploviklio ir nedėkite indų į krepšius.

Paleidus programą, prietaisas iki 5 minučių įkrauna vandens minkštinimo filtro dervą. Plovimo fazė pradedama tik pabaigus šį procesą. Šis procesas reguliariai kartojamas.

9.1 Druskos skyrelis

⚠ DĖMESIO

Naudokite tik indaplovėms skirtą regeneruojamąją druską. Nenaudokite valgomosios druskos.

Druska yra naudojama įkrauti dervą vandens minkštiklyje ir užtikrinti gerus kasdienio naudojimo plovimo rezultatus.

Kaip pripildyti druskos skyrelį

1. Pasukite druskos skyrelio dangtelį prieš laikrodžio rodyklės judėjimo kryptį ir nuimkite jį.
2. Į druskos skyrelį įpilkite 1 litrą vandens (tik pirmąjį kartą).
3. Pilkite į druskos talpyklą druskos (kol ji bus pilna).

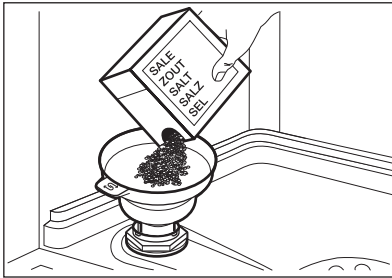

4. Atsargiai papurtykite piltuvėlį už jo rankenos, kad paskutinės granulės subyrėtų į vidų.

5. Nuvalykite išsipyliusius druskos likučius aplink druskos skyrelį.

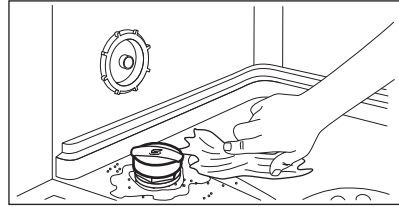

6. Pasukite dangtelį laikrodžio rodyklės kryptimi, kad uždarytumėte druskų skyrelį.

⚠ DĖMESIO

Pildant iš druskos talpyklos gali ištekėti vanduo ir druska. Kad išvengtumėte korozijos, druskos talpyklą užpildykite tik prieš pat indų plovimą ir naudokite indų ploviklį.

9.2 Kaip pripildyti skalavimo priemonės dalytuvą

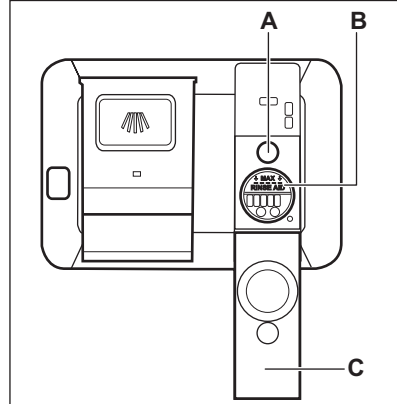

⚠ DĖMESIO

Skyrelis (B) skirtas tik skalavimo priemonei. Nepilkite į jį plovimo priemonių.

DĖMESIO

Naudokite tik indaplovėms skirtą skalavimo priemonę.

1. Atidarykite dangtelį (C).
2. Pripildykite dalytuvą (B) iki skalavimo priemonės lygio žymosMAX".
3. Nuvalykite išsiliejusią skalavimo priemonę sugeriančia šluoste, kad išvengtumėte per didelio putų susidarymo.

4. Uždarykite dangtelį. Pasirūpinkite, kad dangtelis gerai užsifiksuotų.



Kai indikatorius (A) tuščias, pripildykite skalavimo priemonės dalytuvą.

10. KASDIENIS NAUDOJIMAS

1. Atsukite vandens čiaupą.
2. Paspauskite ir laikykite nuspaudę , kol prietaisas bus aktyvintas.
3. Pripildykite druskos talpyklą, jeigu ji tuščia.
4. Pripildykite skalavimo priemonės dozatorių, jeigu jis tuščias.
5. Įdėkite krepšius.
6. Pridėkite skalavimo priemonės.
7. Pasirinkti ir paleiskite programą.
8. Užsukite vandens čiaupą, kai programa užbaigiama.

10.1 Valiklio naudojimas



DĖMESIO

Naudokite tik indaplovėms skirtą ploviklį.

1. Paspauskite atleidimo mygtuką (A) ir atidarykite dangtelį (C).
2. Plovimo priemonę (gelį, miltelius arba tabletes) dėkite į skyrelį (B).

3. Jei pagal programą numatytas pirminio plovimo etapas, į vidinį prietaiso durelių skyrelį įdėkite nedidelį kiekį ploviklio.
4. Uždarykite dangtelį. Pasirūpinkite, kad dangtelis gerai užsifiksuotų.



Informacijos apie naudotinus plovimo priemonės kiekius rasite gamintojo instrukcijoje, ant gaminio pakuotės. Įprastai vidutiniškai supurvintų indų plovimui užtenka 20–25 ml plovimo gelio.



Skyrelio (B) viduje esančių dviejų vertikalių briaunų viršūtiniai galai nurodo didžiausią leistiną plovimo gelio kiekį dalytuve (iki 30 ml).

10.2 Nuotolinis paleidimas

Įjunkite šią funkciją, kad galėtumėte nuotoliniu būdu valdyti ir stebėti indaplovės veiklą programėlėje.

Kaip įjungti nuotolinio paleidimo funkciją

Pasirūpinkite, kad indikatorius  **WiFi** būtų įjungtas, o jūsų indaplovė būtų įtraukta programėlėje. Jei ne, žr. skyrių „Belaidis ryšys“.

1. Paspauskite .
 - Įsijungia su mygtuku susijusi lemputė.
 - Ekrane matysite **APP**.
2. Uždarykite prietaiso dureles.

3. Prietaisą valdykite nuotoliniu būdu naudodamiesi programėle.



Jeigu durelės atidarytos, nuotolinis paleidimas negalimas. Žr. toliau šiame skyriuje pateiktą informaciją.

Kaip išjungti nuotolinio paleidimo funkciją

Palaikykite nuspaudę , kol ekrane nepamatysite **0h**.

- Įsijungs su mygtuku susijusi lemputė.
- Prietaise vėl įsijungs programos pasirinkimo režimas.

10.3 Kaip pasirinkti ir paleisti programą, naudojant MY TIME pasirinkimo juostą

1. Braukite pirštu per MY TIME pasirinkimo juostą, kad pasirinktumėte tinkamą programą.
 - Įsijungia su pasirinkta programa susijusi lemputė.
 - ECOMETER rodo energijos ir vandens sąnaudų lygį.
 - Ekrane rodoma programos trukmė.
2. Jeigu norite, aktyvinkite atitinkamas EXTRAS.
3. Uždarykite prietaiso dureles programai paleisti.

10.4 Kaip aktyvinti EXTRAS

1. Pasirinkite programą, naudodami MY TIME valdymo juostą.
2. Paspauskite norimos aktyvinti parinkties mygtuką.
 - Įsijungia su mygtuku susijusi lemputė.
 - Ekrane rodoma atnaujinta programos trukmė.
 - ECOMETER rodo atnaujintą energijos ir vandens sąnaudų lygį.



Paprastai parinktis reikia aktyvinti kiekvieną kartą prieš paleidžiant programą.



Parinkties negalima aktyvinti arba išjungti programai veikiant.



Ne visos parinktys tarpusavyje yra suderinamos.





Parinkčių aktyvinimas dažnai padidina vandens ir energijos sąnaudas bei pailgina programos trukmę.

10.5 Kaip paleisti AUTO Sense programą

1. Paspauskite .
 - Įsijungia su mygtuku susijusi lemputė.
 - Ekrane rodoma ilgiausia galima programos trukmė.
2. Uždarykite prietaiso dureles programai paleisti.

Prietaisas nustato įkrovos tipą ir parenka atitinkamą plovimo ciklą. Ciklo metu kelis kartus suveikia jutikliai ir pradinė programos trukmė gali sumažėti.

10.6 Kaip atidėti programos paleidimą.

1. Pasirinkite programą.
2. Du kartus paspauskite . Ekrane matysite **1h**.
3. Spauskite , kol pasirinksite norimą atidėtą paleidimo laiką (nuo 1 iki 24 val.).
4. Uždarykite prietaiso dureles, kad paleistumėte laikmatį.

Nustačius atidėtą paleidimą automatiškai įsijungia nuotolinio paleidimo funkcija.

Laiko atskaitai prasidėjus programos pakeisti negalima. Atidėto paleidimo laiką galite pakeisti programėlėje.

Pasibaigus laiko atskaitai programa bus paleista.

10.7 Kaip atšaukti atidėtą paleidimą veikiant atgaleinei laiko atskaitai

Nuspauskite ir maždaug 3 sekundes palaikykite . Prietaise vėl įjungiamas programos pasirinkimo režimas.



Jeigu atidėtą paleidimą atšauksite, programą teks pasirinkti iš naujo.

10.8 Kaip atšaukti veikiančią programą

Nuspauskite ir maždaug 3 sekundes palaikykite . Prietaise vėl įjungiamas programos pasirinkimo režimas.



Prieš paleisdami naują programą, patikrinkite, ar ploviklio dalytuve yra ploviklio.

10.9 Durelių atidarymas, kai prietaisas veikia

Jeigu atidarysite dureles vykdant programą, plovimo ciklas bus pristabdytas. Ekrane matysite likusią programos trukmę. Kai uždarysite dureles, plovimo ciklas bus tęsiamas toliau.

Jei atidarysite dureles, kai aktyvi nuotolinio paleidimo funkcija, ši funkcija išjungiamą. Prieš uždarydami dureles įjunkite nuotolinio paleidimo funkciją, kitaip jums uždarius dureles iš karto prasidės plovimo ciklas. Jei nustatytas atidėtas paleidimas, atidarę dureles nuotolinio paleidimo funkcijos neišjungssite.

Jeigu dureles atidarysite veikiant atidėto paleidimo atgalinei laiko atskaitai, ji bus

pristabdyta. Ekrane rodoma esama atgalinė atskaitos būsena. Kai uždarysite dureles, atskaita bus toliau tęsiama.



Durelių atidarymas veikiant prietaisui gali turėti poveikio energijos sąnaudoms ir programos trukmei.



Jeigu džiovinimo ciklo metu atidarysite dureles ir neuždarysite jų ilgiau nei 30 sekundžių, vykdoma programa bus baigta. Taip nenuteks, jeigu dureles atidarys AirDry funkcija.

10.10 Funkcija Auto Off

Ši funkcija padeda taupyti energiją išjungiant prietaisą, kai jis neveikia.

Funkcija pradeda veikti automatiškai:

- pasibaigus programai;
- po 5 minučių, jeigu programa nebuvo paleista.

10.11 Programos pabaiga

Pasibaigus programai, valdymo skydelyje matysite **0:00**.

Auto Off funkcija automatiškai išjungia prietaisą.

Visi mygtukai, išskyrus įjungimo / išjungimo mygtuką, yra neaktyvūs.



Jei valdymo skydelyje matysite **upd**, žr. „Sutrikimų šalinimas“.

11. PATARIMAI

11.1 Bendroji informacija

Laikykites šių patarimų ir tai padės kasdien užtikrinti optimalius plovimo ir džiovinimo rezultatus bei apsaugoti aplinką.

- Indus plaunant indaplovėje, kaip nurodyta naudotojo vadove, paprastai sunaudojama

mažiau vandens ir energijos, nei plaunant rankomis.

- Pridėkite pilną indaplovę, kad taupytumėte vandenį ir energiją. Norėdami pasiekti geriausių plovimo rezultatų, sudėkite daiktus krepšiuose kaip nurodyta naudotojo vadove ir neperkraukite krepšių.

- Nenuskalaukite indų rankomis. Taip padidinsite vandens ir energijos sąnaudas. Kai reikia, pasirinkite programą su nuplovimo faze.
- Pašalinkite didesnius maisto likučius nuo indų ir tuščių puodukų ir stiklinių, prieš dėdami juos į prietaisą.
- Prieš plaudami prietaise prikaistuvius su prikėpusiu ar pridegusiu maistu pamirkykite ar šiek tiek pašveiskite.
- Patikrinkite, kad daiktai krepšiuose nelietų ir neuždengtų vienas kito. Tik tada vanduo galės visiškai pasiekti ir plauti indus.
- Galite naudoti atskirai indaplovės ploviklį, skalavimo priemonę ir druską arba kombinuotąsias tabletes (pvz., „viskas viename“). Laikykitės ant pakuotės pateiktų instrukcijų.
- Pasirinkite programą, atsižvelgdami į indus ir jų nešvarumo laipsnį. ECO pasižymi efektyviausiomis vandens ir energijos sąnaudomis.
- Norėdami apsaugoti nuo kalkių kaupimosi prietaiso viduje:
 - Kai reikia, papildykite druskos talpyklę.
 - Naudokite rekomenduojamą ploviklio ir skalavimo priemonės dozę.
 - Patikrinkite, ar nustatytas vandens minkštiklio lygis atitinka jūsų vietovėje tiekiamo vandens kietumą.
 - Laikykitės skyriuje „**Priežiūra ir valymas**“ pateikiamų nurodymų.

11.2 Druskos, skalavimo priemonės ir ploviklio naudojimas

- Naudokite tik indaplovėms skirtą druską, skalavimo priemonę ir ploviklį. Kiti gaminiai gali sugadinti prietaisą.
- Rajonuose, kuriuose vanduo yra kietas ir labai kietas, rekomenduojame naudoti atskirai paprastą indaplovės ploviklį (miltelius, gelį, tabletes be papildomų medžiagų), skalavimo priemonę ir druską optimaliems valymo ir džiovinimo rezultatams.
- Ploviklio tabletės visiškai neištirpsta naudojant trumpas programas. Rekomenduojame tabletes naudoti tik su ilgomis programomis, kad ant valymo reikmenų neliktų ploviklio likučių.
- Visada naudokite tinkamą kiekį ploviklio. Dėl nepakankamo ploviklio kiekio gali būti

- gauti prasti plovimo rezultatai ir ant daiktų likti kieto vandens nuosėdų arba dėmių. Naudojant per daug ploviklio minkštame ar suminkštintame vandenyje ant indų gali likti ploviklio likučių. Pakoreguokite ploviklio kiekį pagal vandens kietumą. Žr. nurodymus ant ploviklio pakuotės.
- Visada naudokite tinkamą kiekį skalavimo priemonės. Naudojant nepakankamai skalavimo priemonės, suprastės džiovinimo rezultatai. Naudojant per daug skalavimo priemonės, ant daiktų atsiras melsvų sluoksnių.
- Įsitinkinkite, kad vandens minkštiklio lygis yra tinkamas. Jeigu jo per daug, didesnis kiekis druskos vandenyje gali lemti rūdis ant stalo įrankių.

11.3 Ką daryti, jeigu nenorite naudoti kombinuotųjų tablečių

Prieš pradėdami naudoti atskirai ploviklį, druską ir skalavimo priemonę, atlikite šiuos veiksmus:

1. Nustatykite didžiausią vandens minkštiklio lygį.
2. Įsitinkinkite, kad druskos ir skalavimo priemonės talpyklos yra pilnos.
3. Paleiskite programą Quick. Nedėkite ploviklio ir indų į krepšius.
4. Programai pasibaigus, sureguliuokite vandens minkštiklio lygį, atsižvelgdami į savo vietovės vandens kietumą.
5. Nustatykite tiekiamos skalavimo priemonės kiekį.

11.4 Prieš programos paleidimą

Prieš paleisdami pasirinktą programą pasirūpinkite, kad:

- filtrai būtų švarūs ir tinkamai sumontuoti;
- druskos skyrelio dangtelis būtų sandariai uždarytas;
- purkštuvo alkūnės nebūtų užsikimšusios;
- prietaise būtų pakankamai druskos ir skalavimo priemonės (išskyrus atvejus, kai naudojamos universalios tabletės);
- indai būtų tinkamai sudėti į krepšius;
- pasirinkote indų tipą ir išpurvinimo lygį atitinkančią programą;
- naudojate tinkamą ploviklio kiekį.

11.5 Įdėjimas į krepšelius

- Stenkitės išnaudoti visą laisvą erdvę.
- Prietaise plaukite tik indaplovėje plaunamus indus.
- Prietaise neplaukite medinių, rago, aliuminio, alavo ar vario indų, nes jie gali suskilti, deformuotis arba pakeisti spalvą.
- Neplaukite prietaise vandenį sugeriančių daiktų (pvz., kempinių, šluosčių).
- Tuščiavidurius indus (pvz., puodelius, stiklines ir keptuves) dėkite apverstus žemyn.
- Pasirūpinkite, kad stiklinės nesiliestų viena su kita.
- Lengvus indus sudėkite į viršutinį krepšį. Pasirūpinkite, kad indai būtų stabilūs.
- Įrankius ir mažus daiktus sudėkite į stalo įrankių stalčių.

- Perkelkite viršutinį krepšį į aukštesnę padėtį, kad į apatinį krepšį galėtumėte sudėti didelius daiktus.
- Prieš paleisdami programą patikrinkite, ar laisvai juda purkštuvų alkūnės.

11.6 Krepšių išėmimas

1. Prieš išimdami iš prietaiso, palaukite, kol valgymo reikmenys atvės. Karštus daiktus lengva sugadinti.
2. Pirmiausia iškraukite apatinį krepšį, po to – viršutinį



Programai pasibaigus ant prietaiso vidinių paviršių vis dar gali būti likę vandens.

12. VALYMAS IR PRIEŽIŪRA

⚠ ĮSPĖJIMAS!

Prieš bet kokius priežiūros ar remonto darbus (išskyrus Machine Care programą), išjunkite prietaisą ir ištraukite maitinimo laido kištuką iš elektros lizdo.



Dėl užterštų filtrų ir užsikimšusių purkštuvų plovimo rezultatai gali būti nepatenkinami. Reguliariai tikrinkite ir prireikus valykite šias dalis.

12.1 Machine Care

Machine Care – tai programa, skirta optimaliam prietaiso vidaus valymui. Ja pašalinamos susidarę kalkių nuosėdos ir susikaupę riebalai.

Kai prietaisas nustato, kad reikalingas valymas, įsijungia indikatorius . Paleiskite programą Machine Care prietaiso vidui valyti.

Kaip paleisti Machine Care programą



Prieš paleisdami Machine Care programą, išvalykite filtrus ir purkštuvus.

1. Naudokite specialiai indaplovėms skirtą kalkių šalinimo ar valymo priemonę. Laikykitės ant pakuotės pateiktų instrukcijų. Nedėkite indų į krepšius.
2. Nuspauskite ir maždaug 3 sekundes palaikykite ir **AUTO Sense**.

Mirksi indikatoriai ir . Valdymo skydelyje matysite programos trukmę.

3. Uždarykite prietaiso dureles programos pabeidimui.

Programai pasibaigus, išsijungia indikatorius .

12.2 Vidaus valymas

- Prietaiso vidų valykite drėgna minkšta šluoste.
- Nenaudokite šveičiamųjų produktų, šveitimo kempinių, aštrių įrankių, stiprių cheminių medžiagų, metalinių šveistukų arba tirpiklių.
- Vieną kartą per savaitę švariai nuvalykite dureles ir guminę tarpinę.
- Jei norite, kad prietaisas veiktų nepriekaištingai, bent kartą per du mėnesius specialia indaplovėms skirta valymo priemone išvalykite visą indaplovę. Vadovaukitės visais ant gaminio pakuotės pateiktais nurodymais.

- Jei norite pasiekti optimalių rezultatų, paleiskite programą Machine Care.

12.3 Pašalinių daiktų išėmimas

Po kiekvieno indaplovės naudojimo patikrinkite filtrus. Pašaliniai daiktai (pvz., stiklo, plastiko, kaulų gabalėliai ar dantų krapštukai ir pan.) mažina plovimo efektyvumą ir gali sugadinti vandens išleidimo siurbį.

⚠ DĖMESIO

Jeigu pašalinių daiktų negalite išimti, kreipkitės į įgaliotąjį techninės priežiūros centrą.

1. Išrinkite filtrą, kaip nurodyta šiame skyriuje.
2. Rankomis išimkite bet kokius pašalinius nešvarumus.
3. Surinkite filtrus, kaip nurodyta šiame skyriuje.

12.4 Valymas iš išorės

- Nuvalykite prietaisą drėgna, minkšta šluoste.
- Naudokite tik neutralius ploviklius.
- Nenaudokite šveičiamųjų produktų, šveitimo kempinių arba tirpiklių.

12.5 Filtrų valymas

Filtro sistemą sudaro 3 dalys.

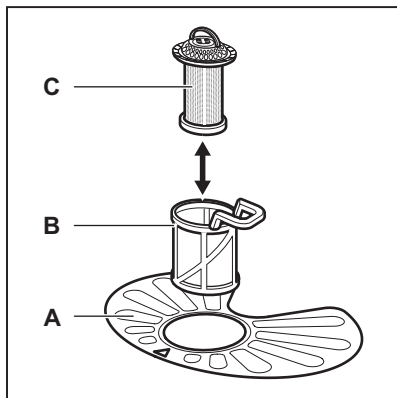

1. Pasukite filtrą (B) prieš laikrodžio rodyklę ir ištraukite jį.

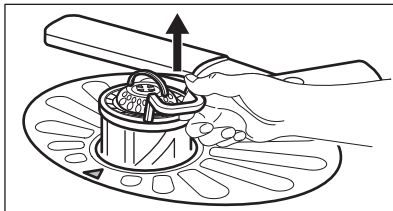
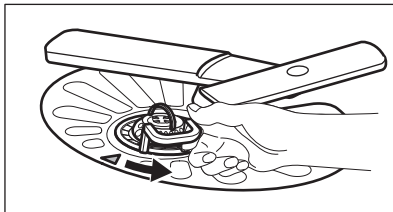

2. Išimkite filtrą (C) iš filtro (B).
3. Išimkite plokščiąjį filtrą (A).

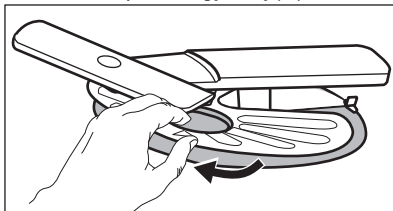

4. Išplaukite filtrus.

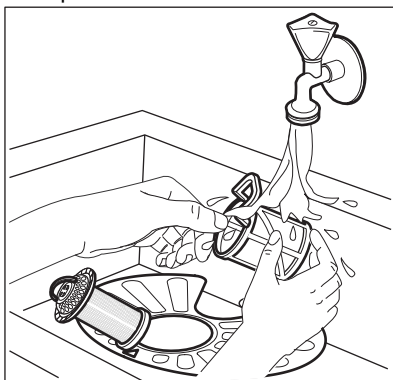

5. Įsitinkinkite, kad nėra maisto likučių ar nešvarumų ant ar aplink rinktuvės kraštą.
6. Vėl įdėkite plokščiąjį filtrą (A). Įsitinkinkite, kad jis taisyklingai įdėtas po 2 kreiptuvais.

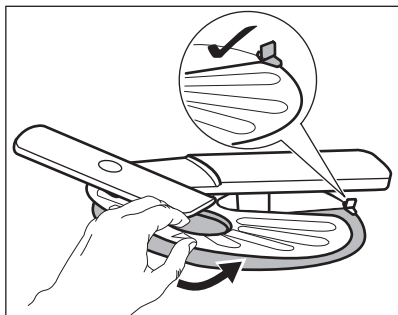

7. Vėl surinkite filtrus (B) ir (C).
8. Vėl įdėkite filtrą (B) į plokščiąjį filtrą (A). Sukite pagal laikrodžio rodyklę, kol užsifiksuos.

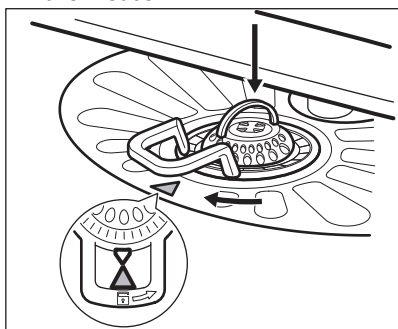

⚠ DĖMESIO

Dėl netinkamos filtrų padėties plovimo rezultatai gali būti blogi ir gali būti pažeistas prietaisas.

12.6 Apatinės purkštuvo alkūnės valymas

Rekomenduojame reguliariai valyti apatinę purkštuvo alkūnę, kad nešvarumai neužkimštų angų.

Užsikimšus angoms, plovimo rezultatai gali būti nepatenkinami.

1. Norėdami nuimti apatinį purkštuvą, patraukite jį aukštyn.

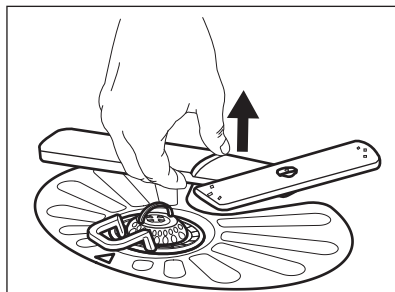

2. Išplaukite purkštuvo alkūnę po tekančiu vandeniu. Aštriu įrankiu, pavyzdžiui, dantų krapštuku, pašalinkite iš angų nešvarumus.

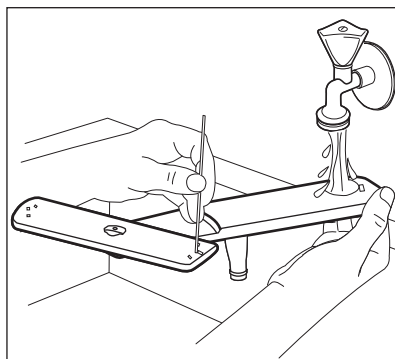

3. Norėdami vėl įdėti purkštuvo alkūnę, paspauskite ją žemyn.

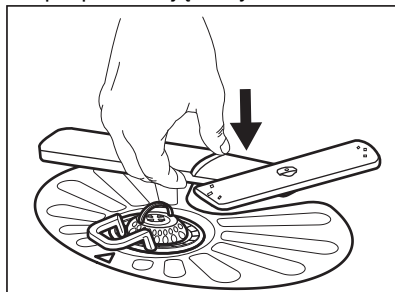

12.7 Viršutinės purkštuvo alkūnės valymas

Rekomenduojame reguliariai valyti viršutinę purkštuvo alkūnę, kad nešvarumai neužkimštų angų.

Užsikimšus angoms, plovimo rezultatai gali būti nepatenkinami.

1. Ištraukite viršutinį krepšį.
2. Norėdami atjungti purkštuvą alkūnę nuo krepšio, spauskite purkštuvą alkūnę aukštyn ir tuo pat metu sukite ją pagal laikrodžio rodyklę.

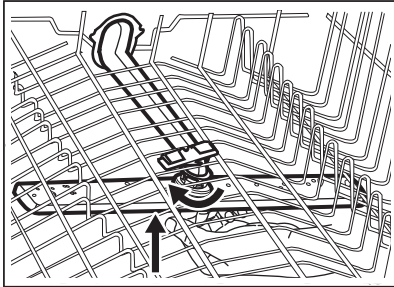

3. Išplaukite purkštuvą alkūnę po tekančiu vandeniu. Aštriu įrankiu, pavyzdžiui, dantų krapštuku, pašalinkite iš angų nešvarumus.

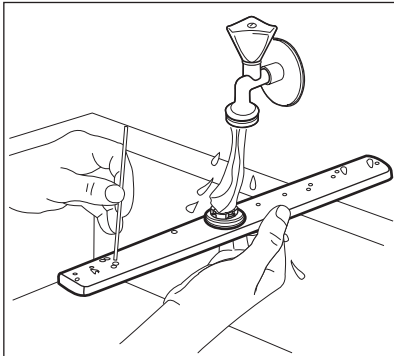

4. Norėdami atgal įdėti purkštuvą alkūnę, paspauskite ją aukštyn ir tuo pačiu metu sukite ją prieš laikrodžio rodyklę, kol užsifiksuos vietoje.

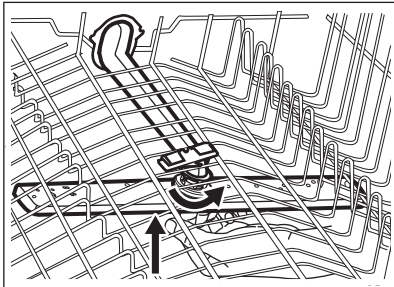

12.8 Viršutinės purkštuvų alkūnės valymas

Rekomenduojame reguliariai valyti viršutinę purkštuvų alkūnę, kad nešvarumai neužkimštų angų. Užsikimšus angoms, plovimo rezultatai gali būti nepatenkinami.

Viršutinė purkštuvų alkūnė sumontuota prietaiso lubose. Purkštuvų alkūnė (C) tiekimo vamzdyje (A) sumontuota naudojant montavimo elementą (B).

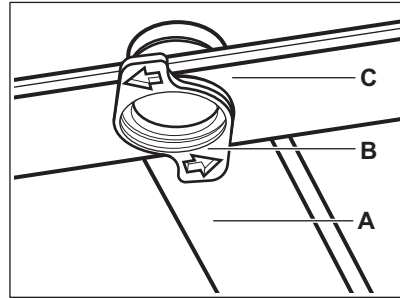

1. Atlaisvinkite ant slankiojančių stalo įrankių stalčiaus bėgelių šonų esančius stabdikius ir ištraukite stalčių.

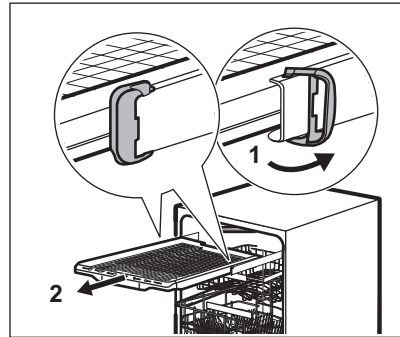

2. Perkelkite viršutinį krepšį į apačią, kad lengviau pasiektumėte purkštuvų alkūnę.
3. Atjunkite purkštuvų alkūnę (C) nuo tiekimo vamzdyje (A), pasukite montavimo elementą (B) prieš laikrodžio rodyklę ir patraukite purkštuvų alkūnę žemyn.
4. Išplaukite purkštuvų alkūnę po tekančiu vandeniu. Aštriu įrankiu, pavyzdžiui, dantų krapštuku, pašalinkite iš angų nešvarumus. Plaukite angas tekančiu vandeniu, kad iš vidaus išplautumėte nešvarumus.

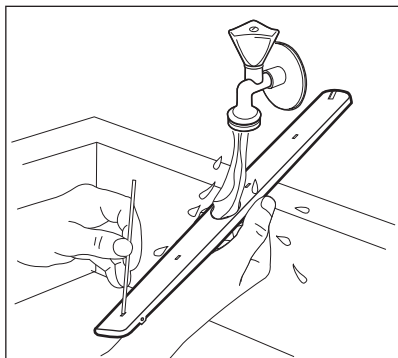

5. Norėdami vėl įdėti purkštuvo alkūnę (C), į ją įdėkite montavimo elementą (B) ir pritvirtinkite jį tiekimo vamzdyje (A), pasukdami laikrodžio rodyklės judėjimo kryptimi. Įsitinkinkite, kad montavimo elementas užsifiksavo.
6. Uždėkite stalo įrankių stalčių ant slankiojančių bėgelių ir užblokuokite stabdiklius.

13. TRIKČIŲ DIAGNOSTIKA

⚠ ĮSPĖJIMAS!

Netinkamai suremontavus prietaisą gali kilti pavojus naudotojo saugumui. Bet kokius remonto darbus turi vykdyti tik kvalifikuoti meistras.

Daugelį iškilusių problemų galima išspręsti patiems, nesikreipiant į įgaliojantį priežiūros centrą.

Informacijos apie galimas problemas rasite toliau pateiktoje lentelėje.

Kai kurių trikčių atveju, valdymo skydelyje rodomas klaidos kodas.

Sutrikimas ir klaidos kodas	Galima priežastis ir sprendimas
Nepavyksta įjungti prietaiso.	<ul style="list-style-type: none"> • Patikrinkite, ar maitinimo laido kištukas prijungtas prie elektros maitinimo tinklo. • Patikrinkite, ar saugiklio dėžėje esantis saugiklis neperdegė.
Programa nepasileidžia.	<ul style="list-style-type: none"> • Patikrinkite, ar tinkamai uždarytos prietaiso durelės. • Jeigu nustatytas atidėtas paleidimas, atšaukite paleidimo nustatymą arba palaukite, kol baigsis atskaitos laikas. • Prietaisas regeneruoja vandens minkštiklio dervą. Procedūros trukmė – maždaug 5 min
Prietaisas neprisipildo vandens. Ekране matysite i10 arba i11 .	<ul style="list-style-type: none"> • Patikrinkite, ar vandens čiaupas atidarytas. • Patikrinkite, ar pakankamas tiekiamo vandens slėgis. Susisiekite su vietine vandens tiekimo kompanija. • Patikrinkite, ar neužsikimšęs vandens čiaupas. • Patikrinkite, ar neužsikimšęs vandens tiekimo žarnos filtras. • Patikrinkite, ar vandens tiekimo žarna nėra susiraizgiusi ar užsilenkusi.
Iš prietaiso neišbėga vanduo. Ekране matysite i20 .	<ul style="list-style-type: none"> • Patikrinkite, ar neužsikimšo praustuvo čiaupas. • Patikrinkite, ar neužsikimšusi vidaus filtro sistema. • Patikrinkite, ar vandens tiekimo žarna nėra susiraizgiusi ar užsilenkusi.

Sutrikimas ir klaidos kodas	Galima priežastis ir sprendimas
Veikia apsauga nuo vandens nutekėjimo. Ekrane matysite i30 .	<ul style="list-style-type: none"> • Uždarykite vandens čiaupą. • Patikrinkite, ar prietaisas tinkamai įrengtas. • Patikrinkite, ar krepšiai įdėti taip, kaip nurodyta naudotojo vadove.
Vandens lygio jutiklio triktis. Ekrane matysite i41 - i44 .	<ul style="list-style-type: none"> • Patikrinkite, ar švarūs prietaiso filtrai. • Išjunkite ir įjunkite prietaisą.
Plovimo arba vandens išleidimo siurblio triktis. Ekrane matysite i51 - i59 arba i5A - i5F .	<ul style="list-style-type: none"> • Išjunkite ir įjunkite prietaisą.
Vandens temperatūra prietaise yra per aukšta arba sugedo temperatūros jutiklis. Ekrane matysite i61 arba i69 .	<ul style="list-style-type: none"> • Įsitikinkite, kad tiekiamo vandens temperatūra neviršija 60 °C. • Išjunkite ir įjunkite prietaisą.
Prietaiso techninė triktis. Ekrane matysite iC0 arba iC3 .	<ul style="list-style-type: none"> • Išjunkite ir įjunkite prietaisą.
Per didelis vandens lygis prietaise. Ekrane matysite iF1 .	<ul style="list-style-type: none"> • Išjunkite ir įjunkite prietaisą. • Patikrinkite, ar švarūs prietaiso filtrai. • Patikrinkite, ar išleidimo žarna įrengta tinkamame aukštyje. Žr. įrengimo instrukciją.
Tinklo modulio klaida. Ekrane matysite iC4 arba iC5 .	<ul style="list-style-type: none"> • Kreipkitės į įgaliotąjį priežiūros centrą.
Veikiantis prietaisas kelis kartus išsijungia ir vėl įsijungia.	<ul style="list-style-type: none"> • Tai normalus veikimas. Taip užtikrinami optimalūs plovimo rezultatai ir taupoma energija.
Programa trunka per ilgai.	<ul style="list-style-type: none"> • Jeigu nustatyta atidėto paleidimo parinktis, atšaukite ją arba palaukite, kol pasibaigs laiko atskaita. • Suaktyvinus parinktis programos trukmė padidės.
Rodoma programos trukmė skiriasi nuo programos trukmės, nurodytos sąnaudų verčių lentelėje.	<ul style="list-style-type: none"> • Programos trukmė gali pasikeisti dėl vandens slėgio ir temperatūros, maitinimo įtampos, parinkčių, indų kiekio ir jų sutepimo laipsnio.
Ekrane rodomas atskaitos laikas padidėja ir peršoka beveik į programos pabaigą.	<ul style="list-style-type: none"> • Tai nėra gedimas. Prietaisas veikia tinkamai.
Pro prietaiso dureles šiek tiek sukniasi vanduo.	<ul style="list-style-type: none"> • Prietaisas stovi nelygiai. Atlaisvinkite arba užveržkite reguliuojamas kojeles (jeigu taikytina). • Nesucentruotos prietaiso duralės. Sureguliuokite galines kojeles (jeigu taikytina).
Sunku uždaryti prietaiso dureles.	<ul style="list-style-type: none"> • Prietaisas stovi nelygiai. Atlaisvinkite arba užveržkite reguliuojamas kojeles (jeigu taikytina). • Stalo įrankiai yra išsikišę iš krepšių.
Plovimo ciklo metu atsidaro prietaiso duralės.	<ul style="list-style-type: none"> • Įjungta AirDry funkcija. Funkciją galite išjungti. Žr. skyrių „Pagrindiniai nustatymai“.

Sutrikimas ir klaidos kodas	Galima priežastis ir sprendimas
Iš prietaiso vidaus sklinda barškėjimas arba bildesys.	<ul style="list-style-type: none"> Įrankiai netinkamai sudėti į krepšius. Žr. įrankių dėjimo į krepšį instrukciją. Patikrinkite, ar laisvai sukasi purkštuvo alkūnės.
Suveikė grandinės pertraukiklis.	<ul style="list-style-type: none"> Vienu metu naudojama daug prietaisų, kuriems nepakanka elektros galios. Patikrinkite elektros skaitiklio galias arba išjunkite vieną iš naudojamų prietaisų. Įvyko prietaiso elektros sistemos gedimas. Kreipkitės į įgaliotąjį aptarnavimo centrą.
Prietaisas yra įjungtas, tačiau neveikia. Ekране matysite PF .	<ul style="list-style-type: none"> Maitinimo šaltinis nėra tinkamas prietaisui. Plovimo ciklas sustos, o sugražinus elektros tiekimą pasileis vėl.
Prietaisas išsijungia ciklo metu.	<ul style="list-style-type: none"> Visiškas elektros energijos tiekimo nebuvimas. Plovimo ciklas sustos, o sugražinus elektros tiekimą pasileis vėl.
Ekране bus matomas upd . Visi mygtukai, išskyrus įjungimo ir išjungimo mygtuką, bus neaktyvūs.	<ul style="list-style-type: none"> Prietaisas automatiškai atsisiųs ir įsidięs programinę įrangą. Ekране bus rodoma upd atnaujinimo proceso trukmė. Palaukite, kol atnaujinimas baigsis. Jeigu prietaisą išjungsitė atnaujinimo proceso metu, atnaujinimas tęsis, kai jį vėl įjungsitė. Programinės įrangos atnaujinimas nepakeis deklaruojamų prietaiso eksploatacinių charakteristikų.

Patikrinę prietaisą išjunkite jį ir vėl įjunkite. Jei sutrikimo pašalinti nepavyksta, kreipkitės į įgaliotąjį aptarnavimo centrą.

Dėl nenurodytų klaidų kodų kreipkitės į įgaliotąjį aptarnavimo centrą.

ĮSPĖJIMAS!

Mes nerekomenduojame naudoti prietaiso, kol sutrikimas nėra galutinai pašalintas. Atjunkite prietaisą nuo elektros maitinimo lizdo ir nejunkite jo, kol nepašalinsite sutrikimo.

13.1 Gaminio numerio kodas (PNC)

Jeigu kreipiatės į įgaliotąjį techninės priežiūros centrą, Jums reikės pateikti savo prietaiso gaminio numerio kodą.

PNC galima rasti ant prietaiso durelių esančioje techninių duomenų plokštelėje. Jūs taip pat PNC galite rasti ant valdymo skydelio.

Prieš tikrindami PNC, įsitinkite, kad prietaisas veikia programos pasirinkimo režimu.

1. Nuspauskite vienu metu ir maždaug 3 sekundes palaikykite  ir **AUTO Sense**.

Ekране rodomas Jūsų prietaiso PNC.

2. Norėdami išjungti PNC rodinį, vienu metu paspauskite ir maždaug 3 sekundes palaikykite  ir **AUTO Sense**.

Prietaise vėl įjungiamas programos pasirinkimo režimas.

13.2 Plovimo ir džiovinimo rezultatai nėra patenkinami

Triktis	Galima priežastis ir sprendimas
Prasti plovimo rezultatai.	<ul style="list-style-type: none">• Žr. „Kasdienis naudojimas“, „Patarimai“ ir informacinį lapelį apie indų dėjimą į krepšį.• Naudokite intensyvesnio plovimo programą.• Aktyvinkite ExtraPower parinktį, kad pagerintumėte pasirinktos plovimo programos rezultatus.• Išvalykite purkštukus ir filtrą. Žr. skyrių „Valymas ir priežiūra“.
Prasti džiovinimo rezultatai.	<ul style="list-style-type: none">• Indai per ilgai buvo palikti prietaiso viduje. Aktyvinkite AirDry funkciją, kad nustatytumėte automatinį durelių atidarymą ir pagerintumėte džiovinimą.• Nėra skalavimo priemonės arba jos dozė per maža. Pripildykite skalavimo priemonės dalytuvą arba nustatykite didesnę skalavimo priemonės dozę.• Galima priežastis – skalavimo priemonės kokybė.• Visuomet naudokite skalavimo priemonę, net jei naudojate universalias tabletes.• Plastikinius indus gali tekti nusausti rankšluosčiu.• Šioje programoje nėra džiovinimo fazės. Žr. skyrių „Programų apžvalga“.
Ant stiklinių ir kitų indų matomi balsvi dryžiai arba melsvos dėmės.	<ul style="list-style-type: none">• Prietaisas naudoja per daug skalavimo priemonės. Nustatykite mažesnę skalavimo priemonės dozę.• Naudojama per daug ploviklio.
Ant stiklinių ir kitų indų matomos nudžiūvusios lašų ir kitokios dėmės.	<ul style="list-style-type: none">• Prietaisas naudoja nepakankamą skalavimo priemonės kiekį. Pasirinkite didesnę skalavimo priemonės lygį.• Galima priežastis – skalavimo priemonės kokybė.
Prietaiso vidus drėgnas.	<ul style="list-style-type: none">• Tai nėra prietaiso defektas. Drėgmė kondensuojasi ant prietaiso sienelių.
Plovimo metu susidaro neįprastai daug putų.	<ul style="list-style-type: none">• Naudokite tik specialiai indaplovėms skirtą ploviklį.• Pamėginkite kito gamintojo ploviklį.• Prieš plaudami indus neskalkaukite jų po tekančiu vandeniu.
Ant įrankių matomi rūdžių dryžiai.	<ul style="list-style-type: none">• Vandenyje per didelis kiekis druskos. Žr. skyrių „Vandens minkštiklis“.• Kartu sudėti sidabriniai ir nerūdijančio plieno įrankiai. Nedėkite sidabrinį įrankių šalia nerūdijančio plieno įrankių.
Programai pasibaigus, dalytuve lieka ploviklio.	<ul style="list-style-type: none">• Ploviklio tabletė užstrigo dalytuve, todėl vanduo jos neišplovė.• Vanduo ploviklio iš dalytuvo neišplauna. Patikrinkite, ar neužsiblokavo purkštuvo alkūnės ir ar neužsikimšę purkštukai.• Patikrinkite, ar krepšiuose sudėti indai netrukdo atsidadyti ploviklio dalytuvo dangteliui.
Nemalonus kvapas prietaiso viduje.	<ul style="list-style-type: none">• Žr. skyrių „Vidaus valymas“.• Įdėkite kalkių šalinimo priemonės ar indaplovėms skirtą valiklio ir palaikite Machine Care programą.

Triktis	Galima priežastis ir sprendimas
Ant indų, vidinės durelių pusės ir prietaiso viduje matomos kalkių nuosėdos.	<ul style="list-style-type: none"> • Per mažas druskos kiekis, patikrinkite papildymo indikatorių. • Atsilaisvinęs druskos skyrelio dangtelis. • Naudojamas kietas vandentiekio vanduo. Žr. skyrių „Vandens minkštiklis“. • Naudokite druską ir pasirinkite vandens minkštiklio regeneracijos funkciją, net jei naudojate universalias tabletes. Žr. skyrių „Vandens minkštiklis“. • Paleiskite Machine Care programą naudodami indaplovėms skirtą kalkių nuosėdų šalinimo priemonę. • Jei kalkių nuosėdų pašalinti nepavyktų, išvalykite indaplovę naudodami tam tinkamas valymo priemones. • Išmėginkite kitą ploviklį. • Kreipkitės į ploviklio gamintoją.
Indai dulsvi, išblukę arba nudaužti.	<ul style="list-style-type: none"> • Prietaise plaukite tik indaplovei pritaikytus indus. • Būkite atsargūs dėdami indus į krepšį ir juos išimdami. Žr. informacinį lapelį, kaip tinkamai indus sudėti į krepšį. • Dužius daiktus dėkite į viršutinį krepšį. • Aktyvinkite GlassCare parinktį, kad užtikrintumėte stiklinių ir trapių indų saugumą.



Kitų galimų priežasčių ieškokite skyriuje „**Prieš naudojantis pirmąkart**“, „**Kasdienis naudojimas**“ arba „**Patarimai**“.

13.3 Galimi nesklandumai naudojantis belaidžiu ryšiu

Triktis	Galima priežastis ir sprendimas
Belaidžio ryšio įjungti nepavyksta.	<ul style="list-style-type: none"> • Klaidingas belaidžio ryšio tinklo ID arba slaptažodis. Atšaukite procedūrą ir paleiskite dar kartą, kad galėtumėte nurodyti teisingus rekvizitus. Žr. skyrių „Belaidis ryšys“. • Problema su belaidžio ryšio signalu. Patikrinkite belaidį tinklą ir maršrutizatorių. Iš naujo paleiskite maršrutizatorių. • Silpnas belaidžio tinklo ryšys. Perkelkite maršrutizatorių arčiau indaplovės. • Šalia indaplovės esantis mikrobangų prietaisas trikdo belaidžio ryšio signalą. Išjunkite mikrobangų prietaisą. • Jei kiltų daugiau problemų su belaidžiu tinklu, kreipkitės į mobiliojo tinklo operatorių.

Triktis	Galima priežastis ir sprendimas
Programėlės susieti su indaplove nepavyksta.	<ul style="list-style-type: none"> • Problema su belaidžio ryšio signalu. Patikrinkite belaidį tinklą ir maršrutizatorių. Iš naujo paleiskite maršrutizatorių. • Patikrinkite, ar jūsų mobilusis įrenginys yra prijungtas prie belaidžio tinklo. • Įdiegtas naujas maršrutizatorius arba pasikeitė jo konfigūracija. Dar kartą sukonfigūruokite indaplovę ir mobilųjį prietaisą. Žr. skyrių „Belaidis ryšys“. • Belaidžio ryšio trikčių atveju kreipkitės į mobiliojo tinklo operatorių.
Programėlės nepavyksta susieti su indaplove bet kokiame tinkle, išskyrus namų belaidį tinklą. Mirksės  WiFi indikatorius.	<ul style="list-style-type: none"> • Prarastas ryšys su serveriu. Palaukite, ko ryšys bus atkurtas.
Programėlės susieti su indaplove dažnai nepavyksta.	<ul style="list-style-type: none"> • Šalia indaplovės esantis mikrobangų prietaisas trikdo belaidžio ryšio signalą. Išjunkite mikrobangų prietaisą. Vienu metu nenaudokite mikrobangų krosnelės ir nuotolinio paleidimo funkcijos. • Silpnas belaidžio tinklo ryšys. Pamėginkite perkelti maršrutizatorių kuo arčiau indaplovės arba praplėskite ryšio diapazoną.

14. TECHNINĖ INFORMACIJA

Matmenys	Plotis / aukštis / gylis (mm)	596 / 818 - 898 / 560
Elektros prijungimas ¹⁾	Įtampa (V)	200 - 240
	Dažnis (Hz)	50 - 60
Tiekiamo vandens slėgis	Min. / maks. MPa (bar)	0.05 (0.5) / 1 (10)
Vandens tiekimas	Šaltas arba karštas vanduo ²⁾	min. 5 – maks. 60 °C
Kiekis	Vietos nustatymai	14

¹⁾ Kitus parametrus rasite techninių duomenų lentelėje.

²⁾ Jeigu karštas vanduo tiekiamas alternatyvaus energijos šaltinio (pvz., saulės energijos jėgainių), naudokite karštą vandenį ir sumažinsite energijos sąnaudas.

14.1 Nuoroda į ES EPREL duomenų bazę

Su prietaisu pateiktoje energijos plokštelėje nurodytas QR kodas suteikia žiniatinklio nuorodą šio prietaiso registracijai ES EPREL duomenų bazėje. Išsaugokite energijos plokštelę kartu su naudotojo vadovu ir visais kitais su šiuo prietaisu pateiktais dokumentais, kad galėtumėte pasižiūrėti ateityje.

Su gaminio veikimu susijusią informaciją galima rasti ES EPREL duomenų bazėje naudojant nuorodą <https://eprel.ec.europa.eu> bei modelio pavadinimą ir gaminio numerį, kuriuos rasite prietaiso techninių duomenų lentelėje. Žr. skyrių „Gaminio aprašas“.

Papildomos informacijos apie energijos plokštelę rasite www.theenergylabel.eu.

15. APLINKOS APSAUGA

Atiduokite perdirbti medžiagas, pažymėtas šiuo ženklu . Išmeskite pakuotę į atitinkamą atliekų surinkimo konteinerį, kad ji būtų perdirbta. Padėkite saugoti aplinką bei žmonių sveikatą ir surinkti bei perdirbti elektros ir elektronikos prietaisų atliekas.

Neišmeskite šiuo ženklu  pažymėtų prietaisų kartu su kitomis buitinėmis atliekomis. Atiduokite šį gaminį į vietos atliekų surinkimo punktą arba susisiekite su vietos savivaldybe dėl papildomos informacijos.







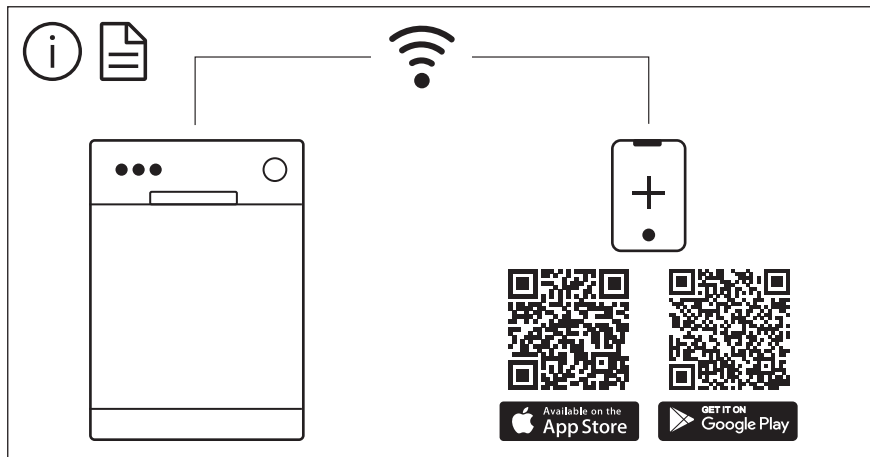

The software in this product contains components that are based on free and open source software. AEG gratefully acknowledges the contributions of the open software and robotics communities to the development project.

To access the source code of these free and open source software components whose license conditions require publishing, and to see their full copyright information and applicable license terms, please visit:
<http://aeg.opensoftwarerepository.com> (folder NIUS)