

# AEG

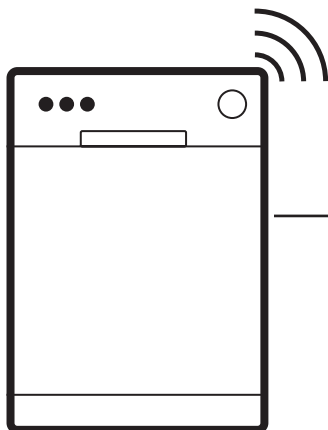

[aeg.com/register](http://aeg.com/register)



GI8200B2TN

## MONTAVIMAS / INŠTALÁCIA

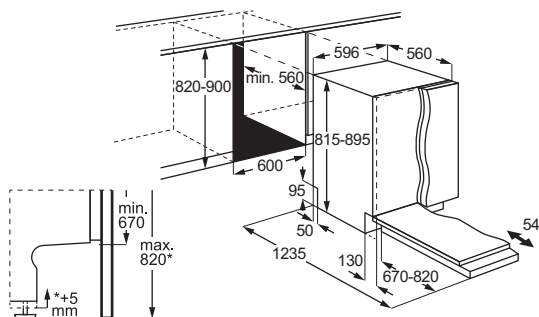

Galimi pakeitimai.

1. SAUGOS INFORMACIJA.....	3	9. INDŲ SUDĖJIMAS   INDAPLOVĖ.....	13
2. SAUGOS INSTRUKCIJA.....	4	10. KASDIENIS NAUDOJIMAS.....	16
3. GAMINIO APRAŠYMAS .....	6	11. NAUDINGI PATARIMAI.....	17
4. VALDYMO SKYDELIS.....	7	12. VALYMAS IR PRIEŽIŪRA.....	18
5. PROGRAMOS IR PARINKTYS.....	7	13. GEDIMŲ ŠALINIMAS .....	21
6. NUSTATYMAI.....	9	14. TECHNINIAI DUOMENYS.....	25
7. BELAIDIS RYŠYS.....	11	15. APLINKOS APSAUGA.....	25
8. PRIEŠ NAUDOJANT PIRMĄ KARTĄ.....	11		

# 1. ⚠ SAUGOS INFORMACIJA

Prieš įrengdami ir naudodami šį prietaisą, atidžiai perskaitykite pateiktą instrukciją. Gamintojas neatsako už sužalojimus ar nuostolius, patirtus dėl netinkamo prietaiso įrengimo ar naudojimo. Instrukciją visada laikykite saugioje ir pasiekiamoje vietoje, kad prireikus galėtumėte ja pasinaudoti.

## 1.1 Vaikų ir pažeidžiamų žmonių sauga

- Vyresni nei 8 metų vaikai ir asmenys, turintys fizinių, jutiminių arba protinių sutrikimų, arba asmenys, kuriems trūksta patirties ar žinių, šį prietaisą gali naudoti tik prižiūrimi kitų arba gavę nurodymus, kaip saugiai naudotis prietaisu, jei jie supranta su prietaiso naudojimu susijusius pavojus. Mažesnių nei 8 metų vaikų ir asmenų, turinčių labai sunkią ir sudėtingą negalią, negalima be priežiūros leisti būti šalia prietaiso.
- Vaikus būtina prižiūrėti ir užtikrinti, kad jie su prietaisu nežaistų.

- Valymo priemonės laikykite vaikams nepasiekiamoje vietoje.
- Neleiskite nepilnamečiams vaikams ir gyvūnams būti šalia prietaiso atidarytomis durelėmis.
- Vaikai be priežiūros negali atlikti prietaiso valymo ir naudotojo priežiūros darbų.

## 1.2 Bendrieji saugos reikalavimai

- Šis prietaisas skirtas tik buitinių indų ir stalo reikmenų valymui.
- Tai buitinis prietaisas, skirtas naudoti patalpose, vienam šeimos ūkiui.
- Šį prietaisą galima naudoti biuruose, viešbučių kambariuose, nakvynės ar svečių namuose, sodybose ar kitoje panašioje aplinkoje, kur prietaiso naudojimo intensyvumas neviršija buitinio (vidutinio) naudojimo.
- Nekeiskite šio prietaiso techninių savybių.
- Darbinis vandens slėgis (mažiausias ir didžiausias) turi būti 0.05 (0.5) / 1 (10) MPa (bar) diapazone.
- Laikykitės didžiausio 14 vietos nuostatų skaičiaus.

- Kad išvengtumėte nelaimingų atsitikimų, nepalikite prietaiso durelių atidarytų.
- Jei pažeidžiamas maitinimo laidas, jį leidžiama keisti tik gamintojui, jo įgaliotajam techninės priežiūros centrui arba panašios kvalifikacijos asmenims – kitaip gali kilti pavojus.
- ĮSPĖJIMAS: Aštrūs peiliai ir kiti stalo įrankiai turi būti dedami į krepšelį aštriais galais žemyn arba horizontaliai.
- Prieš bet kokius techninės priežiūros darbus išjunkite prietaisą ir ištraukite maitinimo laidą iš elektros lizdo.
- Nevalykite prietaiso didelio slėgio vandens purkštuvais ir (arba) garais.
- Jeigu prietaiso apačioje įrengtos ventiliacinės angos, jų negalima uždengti, pavyzdžiui, kilimu.
- Prietaisą prie vandentiekio sistemos prijunkite naudodami naujus, kartu su prietaisu tiekiamus žarnų komplektus. Nenaudokite senų žarnų.

## 2. SAUGOS INSTRUKCIJA

### 2.1 Montavimas

#### ⚠ ĮSPĖJIMAS!

Šį prietaisą įrengti privalo tik atitinkamos kvalifikacijos specialistas.

- Nuimkite visas pakavimo medžiagas.
- Neįrengkite ir nenaudokite sugadinto prietaiso.
- Vadovaukitės pateiktomis įrengimo instrukcijomis.
- Būkite atsargūs perkeldami prietaisą, nes jis sunkus. Mūvėkite apsaugines pirštines ir avėkite uždarą avalynę.
- Nemontuokite ir nenaudokite prietaiso žemesnėje nei 0 °C temperatūroje.
- Įrengkite prietaisą saugioje ir tinkamoje vietoje, atitinkančioje įrengimo reikalavimus.
- Saugumo sumetimais nenaudokite prietaiso, prieš įrengdami jį balduose.
- Jei neįrengta baldų plokštė, durelės gali netikėtai užsidaryti. Atsargiai atidarykite prietaiso dureles, kad išvengtumėte susižalojimo rizikos. Sumontavę pasirūpinkite, kad plastikiniai dangteliai būtų užfiksuoti. Durelių šonuose esančių

plastikinių dangtelių pažeidimas arba nuėmimas gali turėti įtakos prietaiso funkcionalumui ir sužaloti. Jei plastikinis dangtelis pažeistas, kreipkitės į įgaliotąjį techninės priežiūros centrą dėl pakeitimo.

### 2.2 Elektros prijungimas

#### ⚠ ĮSPĖJIMAS!

Pavojus sukelti gaisrą ir gauti elektros smūgį.

- ĮSPĖJIMAS: Šį prietaisą reikia jungti prie įžeminto lizdo.
- Įsitikinkite, kad techninių duomenų plokštelės parametrai atitinka elektros tinklo parametrus.
- Visada naudokite taisyklingai įrengtą ir įžemintą elektros lizdą.
- Nenaudokite daugiakanalių kištukų, jungiklių ir ilginimo laidų.
- Saugokite, kad nepažeistumėte maitinimo kištuko ir maitinimo kabelio. Jei reikia pakeisti, kreipkitės į mūsų įgaliotąjį techninės priežiūros centrą.
- Maitinimo kištuką į lizdąjunkite tik baigę montavimą ir užtikrinkite prieigą prie maitinimo kištuko.

- Neatjunkite prietaiso traukdami už maitinimo kabelio. Visada traukite maitinimo kabelio kištuką.

## 2.3 Vandens jungtis

### ⚠ ĮSPĖJIMAS!

Elektros smūgio pavojus.

- Nepažeiskite vandens žarnų.
- Prieš jungiant prie naujų vamzdžių, ilgai nenaudotų vamzdžių, po remonto ar naujų prietaisų (pvz., vandens skaitiklių) įrengimo, leiskite vandeniui tekėti tol, kol jis taps skaidrus.
- Pirmojo naudojimo metu ir po jo patikrinkite, ar nėra vandens nuotėkio.
- Jeigu pažeista vandens įleidimo žarna, nedelsdami užsukite vandens čiaupą ir ištraukite kištuką iš elektros tinklo lizdo. Dėl vandens tiekimo žarnos keitimo kreipkitės į įgaliotąjį techninės priežiūros atstovą.
- Sutrikus elektros energijos tiekimui išsijungia vandens apsaugos sistema, todėl padidėja potvynio rizika.
- Vandens tiekimo žarnoje įmontuotas apsauginis vožtuvas ir maitinimo kabelis su apsauginiu apvalkalu.

## 2.4 Naudojimas

- Degius produktus arba degiomis medžiagomis sudrėkintus daiktus laikykite atokiai nuo prietaiso.
- Indų plovikliai yra pavojingi. Vadovaukitės ploviklio pakuotėje pateiktais saugos nurodymais.
- Negerkite ir nenaudokite prietaise likusio vandens.
- Prieš išimdami indus, palaukite, kol programa baigsis, nes ant indų gali likti ploviklio.
- Nedėkite indų ant atvirų prietaiso durelių ir nespauskite durelių.
- Jei veikiant plovimo programai atidarysite prietaiso dureles, iš jo gali išsiveržti karšti garai.

## 2.5 Vidinis apšvietimas

### ⚠ ĮSPĖJIMAS!

Susižeidimo pavojus.

- Prietaise yra vidinė lemputė, kuri išsijungia atidarius dureles arba įjungus prietaisą, kai durelės atidarytos. Lemputė išsijungia

uždarius dureles, išjungus prietaisą arba po tam tikro laiko automatiškai.

- Norėdami pakeisti vidinę apšvietimo lemputę, kreipkitės į įgaliotąjį techninės priežiūros centrą.

## 2.6 Paslauga

- Dėl prietaiso remonto kreipkitės į įgaliotąjį techninės priežiūros centrą. Naudokite tik originalias dalis.
- Savarankiškai arba ne specialisto atliktas remontas gali būti nesaugus naudotojui ir gali būti nebetaikoma garantija.
- Nutraukus prietaiso modelio gamybą, šių atsarginių dalių galima įsigyti dar mažiausiai 7-erius metus: variklį, cirkuliacinį ir vandens išleidimo siurbį, šildytuvus ir kaitinimo elementus, šildymo siurblius, vamzdžius ir susijusią įrangą, žarnas, vožtuvus, filtrus ir hermetikus, konstrukcines ir vidines dalis, durų mazgus, mikroplokštes, valdymo skydelį, termostatus, slėgio ir kitus jutiklius, programinę ir aparatinę įrangą, atkūrimo programinę įrangą. Nutraukus prietaiso modelio gamybą, šių atsarginių dalių galima įsigyti dar mažiausiai 10 metų: durelių lankstus, sandariklius, purkštuvus, vandens išleidimo filtrus, vidines lentynas ir plastines detales, krepšius ir dangtelius. Jūsų dalyje šis laikotarpis gali būti ilgesnis. Daugiau informacijos rasite mūsų internetinėje svetainėje.
- Kai kurios atsarginės dalys prieinamos tik profesionaliems remontininkams ir gali būti netinkamos modeliui.
- Šio gaminio viduje esanti (-čios) lemputė (-ės) ir atskirai parduodamos atsarginės lemputės: šios lemputės turi atlaikyti ekstremalias buitinių prietaisų sąlygas, pavyzdžiui, aukštą temperatūrą, vibraciją, drėgmę ir yra skirtos informuoti apie prietaiso veikimo būseną. Jos nėra skirtos naudoti kitoms paskirtims ir netinka patalpoms apšviesti.

## 2.7 Seno prietaiso išmetimas

### ⚠ ĮSPĖJIMAS!

Pavojus susižeisti arba uždusti.

- Ištraukite maitinimo laido kištuką iš maitinimo tinklo lizdo.
- Nupjaukite elektros laidą ir išmeskite jį.
- Nuimkite durelių velkę, kad vaikai ir naminiai gyvūnai neužsidarytų prietaise.

### 3. GAMINIO APRAŠYMAS

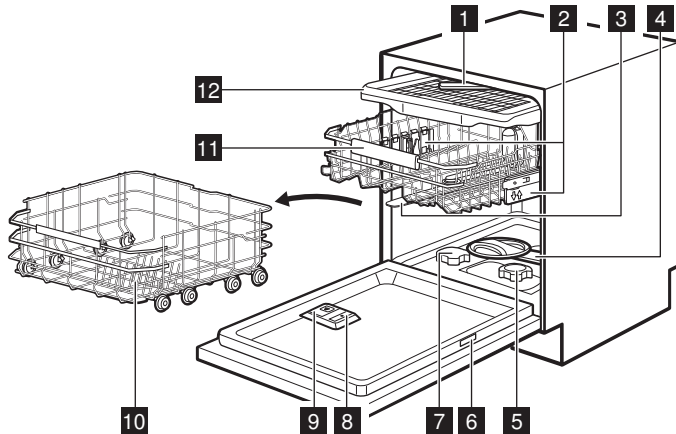

- 1 Viršutinis purkštuvus
- 2 Krepšio aukščio reguliatoriai
- 3 Vidurinis purkštuvus
- 4 Apatinis purkštuvus
- 5 Filtrai
- 6 Vardinė lentelė
- 7 Druskos skyrelis
- 8 Skalavimo priemonės dalytuvus
- 9 Plovimo priemonės dalytuvus
- 10 Apatinis krepšys
- 11 Viršutinis krepšys
- 12 Įrankių stalčius

#### 3.1 Vardinė lentelė

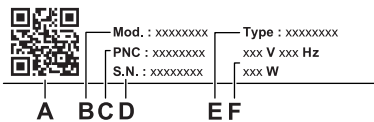

- A. QR kodas
- B. Modelio pavadinimas
- C. Gaminio numeris

- D. Serijos numeris
- E. Gaminio tipas
- F. Elektros parametrai

QR kodą galima naudoti dviem būdais.

Nuskaitykite QR kodą mobiliajame įrenginyje esančiu fotoaparatu, kad atidarytumėte programėlės puslapį programėlės parduotuvėje. Įdiekite programėlę.

Nuskaitykite QR kodą naudodami programėlės skaitytuvą, kad susietumėte indaplovę su savo mobiliuoju įrenginiu.

#### 3.2 TimeOnFloor

Funkcija rodo šią informaciją ant grindų žemiau prietaiso durelių:

- Likęs laikas nuo programos pradžios.
- 0:00 ir CLEAN, kai programa pasibaigia.
- DELAY ir laikmatis, kai prasideda atidėtas paleidimas.
- Klaidos kodas atsiradus prietaiso triktims.

ⓘ Kai AirDry funkcija atidaro dureles, TimeOnFloor funkcija išjungžiama. Norėdami patikrinti likusį veikiančios programos laiką, patikrinkite valdymo skydelio ekraną.

## 4. VALDYMO SKYDELIS

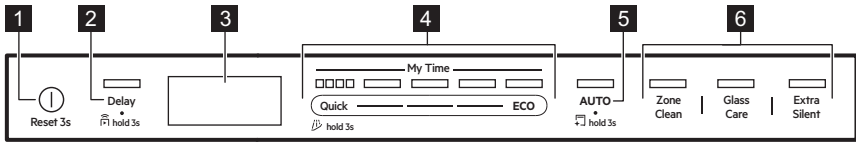

- 1 Įjungimo-išjungimo mygtukas / atkūrimo mygtukas
- 2 Atidėto paleidimo mygtukas / Nuotolinis paleidimas mygtukas
- 3 Ekranas
- 4 My Time programos parinkimo juosta
- 5 AUTO programos mygtukas / MachineCare programos mygtukas
- 6 Programos parinkčių mygtukai

### 4.1 Indikatoriai ekrane



Energijos skaitiklis rodo pasirinktos programos ir parinkties energijos suvartojimo efektyvumo lygį. Kuo daugiau segmentų įjungta, tuo mažesnės sąnaudos. Išjungžiama veikiant Quick, Rinse&Hold ir MachineCare programoms.

**ECO** Įjungžiama, kai pažymite ECO programą. Žr. skyrių „Programos ir parinktys“.

Užsidega, kai reikia papildyti skalavimo priemonės dalytuvą. Žr. skyrių „Prieš naudojant pirmą kartą“.

Jis įsijungia, kai reikia papildyti druskos. Žr. skyrių „Prieš naudojant pirmą kartą“.

Įsijungžiama, kai įjungžiama belaidė ryšys. Žr. skyrių „Belaidis ryšys“.

Įsijungžiama, kai aktyvinama Nuotolinis paleidimas funkcija. Žr. skyrių „Kasdienis naudojimas“.

Įsijungžiama, kai pasirenkate programą su džiovinimo ciklu. Žr. skyrių „Programos ir parinktys“.

Įsijungžiama, kai pažymite programą be džiovinimo etapo. Žr. skyrių „Programos ir parinktys“.

Įsijungžiama, kai pažymite Rinse&Hold programą. Žr. skyrių „Programos ir parinktys“.

Įsijungžiama, kai jums reikia paleisti MachineCare programą ir kada ją paleidžiama. Žr. skyrių „Valymas ir priežiūra“.

## 5. PROGRAMOS IR PARINKTYS

### 5.1 Indų plovimo programos

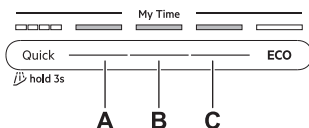

#### Quick

Indams ir stalo įrankiams, ant kurių yra šviežių nešvarumų. Etapai: indų plovimas 60°C, skalavimas 50°C, AirDry. Programoje nėra džiovinimo ciklo ir skalavimo priemonės išleidimo funkcijos. Palikite indus indaplovėje atidarytomis durelėmis, kad jie išdžiūtų ore.

#### A. 1h00m

Indams ir stalo įrankiams, ant kurių yra šviežių, šiek tiek pridžiūvusių nešvarumų. Etapai: indų plovimas 65°C, tarpinis skalavimas, galutinis skalavimas 55°C, džiovinimas, AirDry.

#### B. 1h30m

Vidutiniškai nešvariems indams, stalo įrankiams, puodams ir keptuvėms, ant kurių yra šiek tiek pridžiūvusių nešvarumų. Etapai: indų plovimas 65°C, tarpinis skalavimas, galutinis skalavimas 60°C, džiovinimas, AirDry.

#### C. 2h00m

Vidutiniškai nešvariems indams, stalo įrankiams, puodams ir keptuvėms, ant kurių yra

pridžiūvusių nešvarumų. Etapai: indų plovimas 65°C, tarpinis skalavimas, galutinis skalavimas 55°C, džiovinimas, AirDry.

## ECO

Naudojant šią programą vidutiniškai nešvariems indams, stalo įrankiams, puodams ir keptuvėms plauti, vandens ir energijos sąnaudos yra mažiausios. Etapai: išankstinis plovimas, indų plovimas 50°C, tarpinis skalavimas, galutinis skalavimas 45°C, džiovinimas, AirDry. Tai standartinė patikros įstaigų naudojama programa. Ši programa skirta įvertinti, ar prietaisas atitinka Komisijos reglamento (ES) 2019/2022 dėl ekologinio projektavimo nuostatas.

## AUTO

Indams, stalo įrankiams, puodams ir keptuvėms, nepriklausomai nuo nešvarumo lygio. Etapai: išankstinis plovimas, indų plovimas 55°C, tarpinis skalavimas, galutinis skalavimas 55-60°C, džiovinimas, AirDry. Šis išmanusis ciklas nustato apkrovos dydį ir nešvarumo lygį. Jis automatiškai reguliuoja indų plovimo temperatūrą, trukmę ir vandens kiekį, kad būtų pasiekti optimalūs plovimo ir džiovinimo rezultatai.

## 5.2 Programos parinktys

### ZoneClean

Ši parinktis sukuria dvi plovimo zonas. Apatiniame krepšyje puodams ir keptuvėms plauti naudojamas didžiausias vandens slėgis. Viršutiniame krepšyje naudojamas nedidelis spaudimas, kad būtų galima plauti trapius indus. Ši parinktis neturi įtakos vandens ir energijos sąnaudoms. Taikoma Quick, 1h00m, 1h30m, 2h00m programoms.

### GlassCare

Ši parinktis apsaugo trapius indus, ypač stiklinius, nuo staigių temperatūros pokyčių. Ši parinktis apriboja indaplovės temperatūrą iki 45°C, kad būtų užtikrintas švelnus, bet efektyvus plovimas. Taikoma Quick, 1h00m, 1h30m, 2h00m programoms.

### ExtraSilent

Ši parinktis sumažina plovimo siurblio greitį, kad būtų kuo labiau sumažintas skleidžiamas triukšmas. Indų plovimo trukmė pailginama siekiant išlaikyti plovimo efektyvumą. Taikoma 1h30m, 2h00m, ECO programoms.

## 5.3 Specialiosios programos

### Rinse&Hold

Programa atšveičina indus, kurie bus plaunami vėliau. Su šia programa plovimo priemonės naudoti nereikia. Žr. skyrių „Kasdienis naudojimas“.

### MachineCare

Programa valo prietaiso vidų esant 65°C, efektyviai pašalina kalkių ir riebalų nuosėdas, kad išlaikytų ilgalaikį veikimą. Žr. skyrių „Valymas ir priežiūra“.

## 5.4 Priedai programėlėje

Jei norite pasiekti papildomas indaplovės parinktis, susiekite ją su programėle. Žr. skyrių „Belaidis ryšys“.

## 5.5 Sąnaudų vertės

**A** – programa, **B** – vanduo (l), **C** – energija (kWh), **D** – trukmė (min).

A	B	C	D
Quick	8,5	0,475	30
Rinse&Hold	4,0	0,150	15
1h00m	10,5	1,000	60
1h30m	10,5	1,000	90
2h00m	10,5	0,900	120
ECO	8,4	0,644	270
AUTO	12,5	1,000	180
MachineCare	10,0	0,575	60

Vertės gali skirtis, priklausomai nuo vandens slėgio ir temperatūros, maitinimo įtampos parametro, parinkčių, indų kiekio ir jų sutepimo lygio.

Nauda ne ECO programoms yra tik informacinio pobūdžio.

## 5.6 Palyginamųjų bandymų informacija

Norėdami gauti reikalingą informaciją našumo bandymams atlikti (pvz., pagal: EN60436), siųskite el. laišką adresu:

[info.test@dishwasher-production.com](mailto:info.test@dishwasher-production.com)

Laiške nurodykite techninių duomenų lentelėje pateiktą gaminio numerio kodą (PNC).

Jei kiltų kitų klausimų dėl indaplovės, pradžioje perskaitykite su prietaisu tiekiamą priežiūros vadovą.

## 6. NUSTATYMAI

### 6.1 Nustatymų apžvalga

Skiausteliuose esantys pavadinimai atitinka, kaip indaplovė rodo nustatymus esant nustatymų režimui. Taip pat galite pakeisti nustatymus naudodami programėlę.

#### Vandens kietumas (HAR)

Nustatykite vandens minkštiklio lygį (1–10) pagal vandens kietumą. Numatytoji nuostata: 5.<sup>1)</sup>

#### Skalavimo priemonės kiekis (rA)

Sureguliuokite skalavimo priemonės kiekį (0–8). Numatytoji nuostata: 5.<sup>1)</sup>

#### Pabaigos signalas (ES)

Pažymėkite On, kad įjungtumėte, arba Off, kad išjungtumėte garsinį signalą, pranešantį apie programos pabaigą. Numatytoji nuostata: Off.

#### Automatinis durų atidarymas (Ado)

Pažymėkite On, kad įjungtumėte, arba Off, kad išjungtumėte funkciją AirDry. Numatytoji nuostata: On.<sup>1)</sup>

#### Mygtukų tonai (to)

Pažymėkite On, kad įjungtumėte, arba Off, kad išjungtumėte mygtuko garsą paspaudus. Numatytoji nuostata: On.

#### TimeOnFloor (toF)

Pažymėkite On, kad įjungtumėte, arba Off, kad išjungtumėte funkciją TimeOnFloor. Numatytoji nuostata: On.

#### Atsijungti nuo tinklo (Fn)

Pažymėkite Yes, kad atkurtumėte belaidžio tinklo kredencialus. Pažymėkite No, kad išieitumėte.

#### Laikmačio naudojimas (Hu)

Patikrinkite bendrą indaplovės naudojimo valandų skaičių. Skaitliukas sustoja ties 65535.

#### PNC skaičius (Pnc)

Patikrinkite prietaiso PNC numerį. Kreipdamiesi į įgaliojantį techninės priežiūros centrą, nurodykite numerį.

### Atkurti nustatymus (rS)

Pažymėkite Yes, kad atkurtumėte prietaiso gamyklinius nustatymus. Nustatymas neatkuria laikmačio naudojimo. Nustatymas neatkuria belaidžio ryšio sąrankos. Pažymėkite No, kad išieitumėte.

### 6.2 Nustatymo režimas

#### Kaip įjungti nustatymų režimą

Prieš paleisdami programą, galite įjungti nustatymų režimą. Programai veikiant, nustatymų režimo įjungti negalima.

Nuspauskite ir maždaug 3 sekundes palaikykite ECO ir AUTO.

Ekране rodomas pirmasis nustatymas: HAR.

#### Kaip pasirinkti indaplovės nustatymus

Naudokite My Time žymėjimo juostą, kad naršytumėte esant nustatymų režimui.

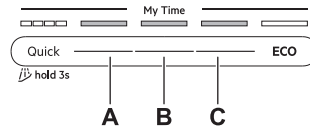

- A. Ankstesnis mygtukas
- B. GERAL mygtukas
- C. Toliau mygtukas

Naudokite Ankstesnis ir Toliau, kad perjungtumėte nustatymus ir pakeistumėte jų vertę. Naudokite GERAL, kad įvestumėte nustatymą ir patvirtintumėte jo vertės pakeitimą.

#### Kaip pakeisti nustatymus

Įsitikinkite, kad prietaisas veikia nustatymo režimu.

1. Paspauskite Ankstesnis arba Toliau, kad pažymėtumėte nustatymą.

Ekrane rodomas nustatymo pavadinimas.

2. Norėdami įvesti nustatymą, paspauskite GERAL.

Mirksi esama nuostatos vertė.

3. Paspauskite Ankstesnis arba Toliau norėdami pakeisti vertę.

<sup>1)</sup> Daugiau informacijos rasite vėliau šiame skyriuje.

#### 4. Norėdami patvirtinti nustatymą, paspauskite GERAI.

Nustatymas įrašytas. Prietaisas grįžta į nustatymų sąrašą.

#### 5. Paspauskite ir maždaug 3 sekundes vienu metu palaikykite nuspaudę ECO ir AUTO, kad išeitumėte iš nustatymų režimo.

Prietaise vėl įsijungs programos pasirinkimo režimas.

Išsaugotos nuostatos galios, kol vėl jas pakeisite.

ⓘ Jei po 10 sekundžių nepaspaudžiamas joks mygtukas, prietaisas išeina iš nustatymų režimo.

### 6.3 Vandens minkštiklis

Vandens minkštinimo filtras pašalina mineralus iš tiekiamo vandens, kurie turėtų neigiamo poveikio plovimo rezultatams ir prietaisui.

Kuo daugiau vandenyje yra tokių mineralų, tuo vanduo yra kietesnis. Vandens kietumas matuojamas santykinė skale.

Vandens minkštiklio lygį sureguliuokite pagal savo vandens kietumą. Sureguliuoti būtina nepriklausomai nuo naudojamo ploviklio tipo, kad indai būtų gerai išplauti ir druskos indikatorius liktų aktyvus. Vietos vandens tinklai gali nurodyti, koks vandens kietumas yra Jūsų vietovėje.

ⓘ Universalios tabletės su minkštikliu yra ribotai veiksmingos minkštinant vandenį. Žr. produkto pakuotę.

#### Vandens kietumas

°dH	°fH	mmol/l	mg/l (ppm)	°Clark	L <sup>1</sup>
47 -50	84 -90	8,4 -9,0	835 -904	58 -63	10
43 -46	76 -83	7,6 -8,3	755 -834	53 -57	9
37 -42	65 -75	6,5 -7,5	645 -754	46 -52	8

<sup>2)</sup> Siekiant užtikrinti tinkamą vandens minkštiklio įtaiso veikimą, jį reikia periodiškai regeneruoti. Šis procesas vykdomas automatiškai ir tai yra įprasto indaplovės veikimo dalis. Regeneracijos dažnis priklauso nuo vandens minkštiklio lygio nustatymo. Kuo aukštesnis lygis, tuo dažnesnis regeneravimas. Esant aukštam lygiui, regeneracija vyksta du kartus per ciklą: indų plovimo metu ir po galutinio skalavimo. Esant žemesniam lygiui, regeneracija vyksta tik po galutinio skalavimo. Audinių minkštiklio skalavimas atliekamas tolesnio ciklo pradžioje. Esant aukštam lygiui, jis taip pat atliekamas indų plovimo pabaigoje. Vandens minkštiklio skalavimas baigiasi visišku vandens išleidimu. Vykstant regeneracijai programos veikimo trukmė pailgėja ne daugiau kaip 5 min, vandens sąnaudos – ne daugiau kaip 4 l, o energijos sąnaudos – iki 2 Wh. Esant šiuo metu taikomoms standartinėms laboratorijos sąlygoms, kai vandens kietumas yra 2.5 mmol/l (vandens minkštiklio kiekis – 3), regeneracija vyks kas 62 l panaudoto vandens. Vandens temperatūra, vandens slėgis ir maitinimo tinklo svyravimai gali pakeisti vertes.

°dH	°fH	mmol/l	mg/l (ppm)	°Clark	L <sup>1</sup>
29 -36	51 -64	5,1 -6,4	505 -644	36 -45	7
23 -28	40 -50	4,0 -5,0	395 -504	28 -35	6
19 -22	33 -39	3,3 -3,9	325 -394	23 -27	5
15 -18	26 -32	2,6 -3,2	255 -324	18 -22	4
11 -14	19 -25	1,9 -2,5	185 -254	13 -17	3
4 -10	7 -18	0,7 -1,8	70 -184	5 -12	2
<4	<7	<0,7	<70	< 5	1

1) Vandens minkštiklio lygis

Atliekamas automatinis vandens minkštiklio regeneravimo procesas. <sup>2)</sup>

### 6.4 Skalavimo priemonės kiekis

Skalavimo priemonė pagerina džiovinimo rezultatus. Skalavimo priemonė automatiškai dozuoja skalavimo karštą vandeniu metu. Galite nustatyti skalavimo priemonės išleidžiamą kiekį.

Kai skalavimo priemonės dozatorius tuščias, šviečia indikatorius, pranešdamas, kad reikia papildyti skalavimo priemonės. Jeigu naudojant tik kombinuotąsias tabletes džiovinimo rezultatai tenkina, galite išjungti dalytuvą ir indikatorius. Tačiau, jei norite pasiekti geriausių džiovinimo rezultatų, visada naudokite skalavimo priemonę ir pasirūpinkite, kad skalavimo priemonės indikatorius visą laiką veiktų.

Jei norite išjungti skalavimo priemonės dozatorių ir indikatorius, nustatykite skalavimo priemonės lygį ties 0.

### 6.5 AirDry

AirDry pagerina džiovinimo rezultatus naudojant mažai energijos. Džiovinimo fazės metu indaplovės durelės atsidaro automatiškai ir

lieka praviros. Išjungus funkciją gali pablogėti džiovinimo rezultatai.

AirDry įjungiamas automatiškai su visomis programomis, išskyrus .

Kai atsidarо duralės, valdymo skydelyje rodomas likęs veikiančios programos laikas.

Džiovinimo fazės trukmė ir duralių atidarymo laikas skiriasi priklausomai nuo pasirinktos programos ir parinkties.

## DĖMESIO

Bent 2 minutes neuždarykite automatiškai atsidariusių prietaiso duralių. Kitaip galite sugadinti prietaisą.

## 7. BELAIDIS RYŠYS

Nustatykite belaidį ryšį, kad galėtumėte valdyti indaplovę naudodami mobiliojo įrenginio programėlę.

### „Wi-Fi“ modulio parametrai

Wi-Fi modulis	NIUS-SA
Dažnis	2,412–2,472 GHz
Protokolas	IEEE 802.11 b-g-n
Maksimali galia	< 20 dBm
Užšifravimas	WPA, WPA2

### 7.1 Kaip nustatyti belaidį ryšį

Indaplovei susieti jums reikės:

- Internetinio belaidžio ryšio.
  - mobiliojo prietaiso prijungto prie belaidžio tinklo.
1. Norėdami atsisiųsti programėlę, nuskaitykite QR kodą ant naudotojo vadovo galinio viršelio. Taip pat programėlę galite atsisiųsti iš programėlių parduotuvės.
  2. Vykdykite programėlėje pateikiamus nurodymus.
  3. Įjunkite indaplovę.
  4. Maždaug 2 sekundes palaikykite nuspaudę Delay ir Quick mygtukus.

 indikatorius mirksi. Ekrane matysite AP. Visi mygtukai, išskyrus įjungimo / išjungimo mygtuką, yra neaktyvūs.

5. Įveskite pagrindinio tinklo kredencialus programėlėje. Priešingu atveju indaplovė po kurio laiko atšaukia sąranką.

Jei prisijungimas pavyko,  indikatorius švies nemirksėdamas, o ekrane bus rodoma con. Prietaise vėl įsijungs programos pasirinkimo režimas.

Norėdami atšaukti sąranką, išjunkite ir įjunkite prietaisą.

### 7.2 Kaip atkurti belaidį ryšį

Norėdami prisijungti prie kito belaidžio tinklo arba atnaujinti esamo tinklo kredencialus, pirmiausia atkurkite belaidį ryšį.

Norėdami atkurti nustatymus, taikykite vieną iš dviejų būdų:

- Maždaug 5 sekundes palaikykite nuspaudę Delay ir Quick mygtukus.
- Įjunkite nustatymų režimą ir aktyvinkite nustatymą Fn.

Ekrane matysite Fn. Energijos skaitiklis rodo proceso eigą.  indikatorius išjungtas. Nustatykite naują belaidį ryšį.

## 8. PRIEŠ NAUDOJANT PIRMĄ KARTĄ

1. Paspauskite ir palaikykite nuspaudę įjungimo / išjungimo mygtuką, kol prietaisas įsijungs.
2. Sureguliuokite vandens minkštiklio lygį pagal vandens kietumą.
3. Pripildykite druskos skyrelį.
4. Pripildykite skalavimo priemonės dalytuvą.

5. Pripildykite ploviklio dalytuvą.

6. Atsukite vandens čiaupą.

7. Paleiskite Quick programą, kad būtų pašalinti gamybos proceso likučiai. Nedėkite indų į krepšius.

Paleidus programą, prietaisas iki 5 minučių įkrauna vandens minkštinimo filtro dervą. Plovimo etapas prasideda tik pasibaigus šiam procesui. Šis procesas reguliariai kartojamas.

## 8.1 Druskos skyrelis

### ⚠ DĖMESIO

Naudokite tik indaplovėms skirtą regeneruojamąją druską. Nenaudokite valgomoios druskos.

Druska yra naudojama įkrauti dervą vandens minkštiklyje ir užtikrinti gerus kasdienio naudojimo plovimo rezultatus.

### Kaip pripildyti druskos skyrelį

1. Pasukite druskos skyrelio dangtelį prieš laikrodžio rodyklės judėjimo kryptį ir nuimkite jį.
2. Į druskos skyrelį įpilkite 1 l vandens (tik jei pildote jį pirmą kartą).
3. Naudodami pateiktą piltuvą, įpilkite į druskos skyrelį 1 kg indaplovės druskos.



4. Atsargiai papurtykite piltuvėlį už jo rankenos, kad paskutinės granulės subyrėtų į vidų.
5. Nuvalykite išsipylusius druskos likučius aplink druskos skyrelį.

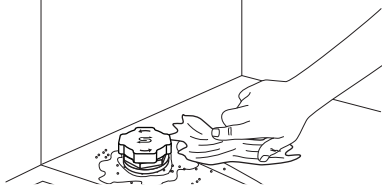

6. Pasukite dangtelį laikrodžio rodyklės kryptimi, kad uždarytumėte druskų skyrelį.

### 📌 SVARBI INFORMACIJA

Pildant iš druskos talpyklos gali ištekėti vanduo ir druska. Kad išvengtumėte korozijos, druskos talpyklą užpildykite tik prieš pat indų plovimą ir naudokite indų ploviklį.

## 8.2 Kaip pripildyti skalavimo priemonės dalytuvą

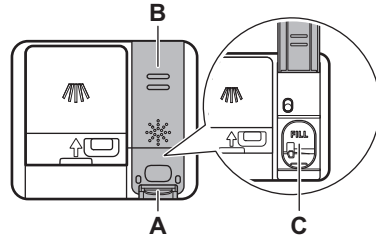

### ⚠ DĖMESIO

Skyrelis (C) skirtas tik skalavimo priemonei. Nepilkite į jį plovimo priemonių.

### ⚠ DĖMESIO

Naudokite tik indaplovėms skirtą skalavimo priemonę.

1. Paspauskite atlaisvinimo mygtuką (A), kad atidarytumėte dangtelį (B).
2. Pilkite skalavimo priemonę į dalytuvą (C), kol skystis pasieks žymą „FILL“.
3. Nuvalykite išsiliejusią skalavimo priemonę sugeriančia šluoste, kad išvengtumėte per didelio putų susidarymo.
4. Uždarykite dangtelį. Pasirūpinkite, kad dangtelis gerai užsifikuotų.

## 8.3 Kaip pripildyti ploviklio dalytuvą

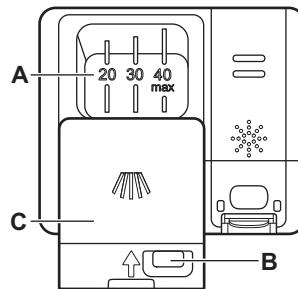

### ⚠ DĖMESIO

Naudokite tik indaplovėms skirtą ploviklį.

1. Paspauskite atlaisvinimo mygtuką (B), kad atidarytumėte dangtelį (C).

2. Pripilkite ploviklio į skyrelį (A). Nepilkite virš žymos „40 max“. Galite naudoti ploviklio tabletes, miltelius arba gelį.
3. Jei programa apima pirminio plovimo etapą, į indaplovės durelių dalį įpilkite 5 g ploviklio.
4. Uždarykite dangtelį. Pasirūpinkite, kad dangtelis gerai užsifiksuotų.

Informacijos apie naudotinus plovimo priemonės kiekius rasite gamintojo instrukcijoje, ant gaminio pakuotės. Paprastai 20 - 25 ml geliinio ploviklio arba ne daugiau kaip 18 g ploviklio milteliais pakanka esant įprastai nešvariems indams plauti.

## 9. INDŲ SUDĖJIMAS Į INDAPLOVĘ

- Norėdami pasiekti geriausių plovimo rezultatus, sudėkite indus į krepšius, kaip nurodyta naudotojo vadove.
- Pridėkite pilną indaplovę, kad taupytumėte vandenį ir energiją.
- Neperkraukite krepšių, kad indaplovė veiktų efektyviai.
- Patikrinkite, kad daiktai krepšiuose nesiliestų ir neuždengtų vienas kito. Tik tada vanduo galės visiškai pasiekti ir plauti indus.
- Indaplovėje plaukite tik tam pritaikytus indus.
- Indaplovėje neplaukite gaminių, pagamintų šių medžiagų: medžio, rago, alavo, vario, aliuminio, subtilaus ornamentuoto porceliano, neapsaugoto anglies plieno arba sidabro. Iš šių medžiagų pagaminti gaminiai gali įtrūkti, deformuotis, pakeisti spalvą, įdubti, atsirasti ant jų rūdžių, patamsėti ar atsirasti korozijos požymių.
- Neplaukite prietaise vandenį sugeriančių daiktų (pvz., kempinių, šluosčių).
- Įdėkite įdubusius indus (puodelius, stiklines ir keptuves) su žemyn nukreipta anga, kad vanduo nutekėtų.
- Pasirūpinkite, kad stiklinės nesiliestų viena su kita.
- Lengvus indus sudėkite į viršutinį krepšelį. Pasirūpinkite, kad indai būtų stabilūs.
- Įrankius ir mažus daiktus sudėkite į stalo įrankių stalčių.
- Prieš paleisdami programą patikrinkite, ar laisvai juda purkštuvo alkūnės.
- Sureguliuokite viršutinio krepšio aukštį, kad tilptų dideli indai.

### 9.1 Kaip sureguliuoti viršutinio krepšio aukštį

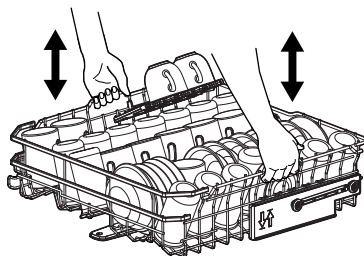

#### Kaip iškelti viršutinį krepšį

1. Traukite krepšį, kol sustos.
2. Pakelkite krepšį paėmę už vienos ar abiejų pusių, kad mechanizmas užsifiksuotų ir krepšys stabiliai laikytųsi.

#### Kaip nuleisti viršutinį krepšį

1. Traukite krepšį, kol sustos.
2. Paėmę už vienos ar abiejų pusių šiek tiek pakelkite krepšį, o tada paspauskite jį žemyn, kad jis visiškai nusileistų žemyn.

### 9.2 Indaplovės krepšio savybės

Priklausomai nuo jūsų indaplovės modelio, gali keistis įtraukti priedai.

#### Apatinis krepšys

Sulankstomų dantukų skaičius gali skirtis priklausomai nuo jūsų indaplovės modelio.

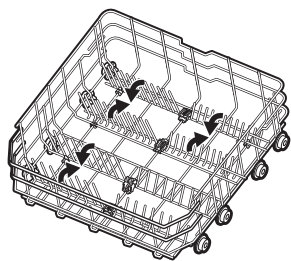

### Viršutinis krepšys

Sulankstomų dantukų skaičius gali skirtis priklausomai nuo jūsų indaplovės modelio. Lentynėles puodeliams laikyti galima nulenkti, kad atsirastų vietos aukštiesiems indams.

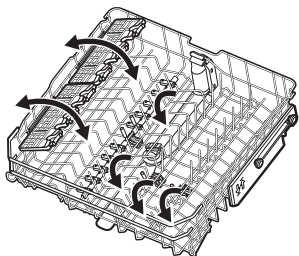

Puodelių lentynėlės turi minkštas rankenėles stikliniams indams laikyti, o guminiai smaigai užtikrina stabilumą.

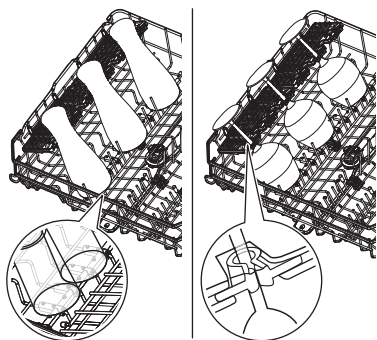

### Įrankių stalčius

Stalčių naudokite įrankiams ir smulkiems daiktams. Stalčiuje yra sulankstomi peilių laikikliai.

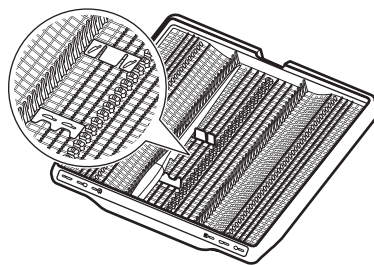

### Kaip nuimti priedus

Puodelių lentynėles ir guminius smaigalius galima laikinai nuimti, kad tilptų netelpantys daiktai.

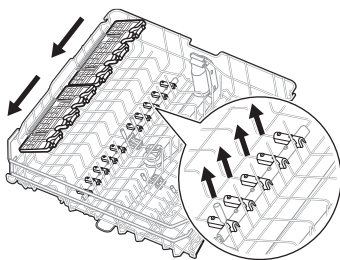

Prireikus peilių laikiklius galima laikinai nuimti.

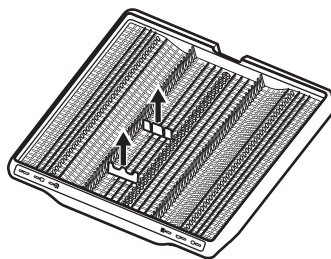

Didžiausias indų aukštis (mm)

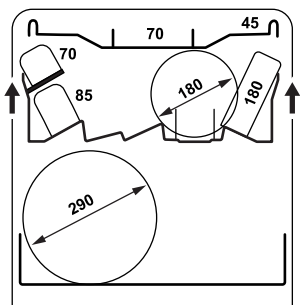
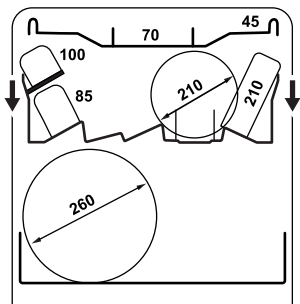

9.3 Indų sudėjimo į indaplovę pavyzdžiai

Apatinis krepšys

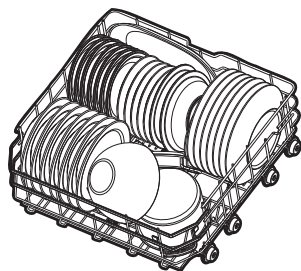
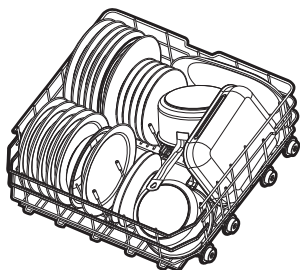

Viršutinis krepšys

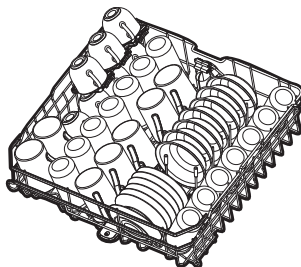
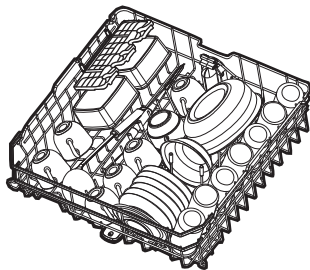

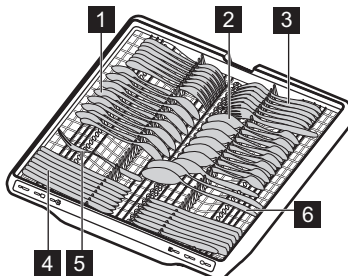

Įrankių stalčius

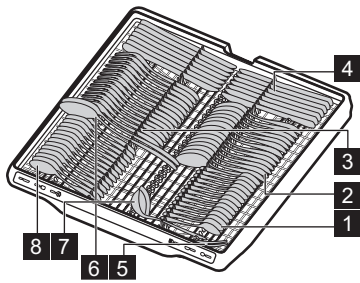



- 1 Arbatinis šaukštelis (14 vnt.)
- 2 Valgomasis šaukštas (14 vnt.)
- 3 Šakutė (14 vnt.)
- 4 Peilis (14 vnt.)
- 5 Serviravimo šakutė (1 vnt.)
- 6 Serviravimo šaukštas (2 vnt.)
- 7 Padažo samtelis (1 vnt.)
- 8 Desertinis šaukštelis (14 vnt.)

## 10. KASDIENIS NAUDOJIMAS

1. Atsukite vandens čiaupą.
2. Paspauskite ir palaikykite nuspaudę įjungimo / išjungimo mygtuką, kol prietaisas įsijungs.
3. Jei šviečia  indikatorius, pripildykite druskos skyrelį.
4. Jei šviečia  indikatorius, pripildykite skalavimo priemonės dalytuvą.
5. Įdėkite krepšius.
6. Pripildykite ploviklio dalytuvą.
7. Pasirinkite programą. Uždarykite dureles, kad paleistumėte ją.
8. Baigus veikti programai, užsukite vandens čiaupą.

### 10.1 Nuotolinis paleidimas

Ši funkcija leidžia paleisti programą iš programėlės.

#### Kaip įjungti nuotolinio paleidimo funkciją

Įsitikinkite, kad  indikatorius įjungtas, o jūsų indaplovė pridėta prie programėlės. Jei ne, žr. skyrių „Belaidis ryšys“.

1. Nuspauskite Delay ir palaikykite maždaug 3 sekundes.

įsijungs  indikatorius.

2. Uždarykite prietaiso dureles.

 Jei atidarysite dureles, kai aktyvi nuotolinio paleidimo funkcija, ši funkcija išjungiamą. Prieš uždarydami dureles įjunkite nuotolinio paleidimo funkciją, kitaip jums uždarūs dureles iš karto prasidės plovimo ciklas. Jei nustatytas atidėtas paleidimas, atidarę dureles nuotolinio paleidimo funkcijos neišjungsitė.

#### Kaip išjungti nuotolinio paleidimo funkciją

Paspauskite Delay ir palaikykite 3 sekundes.

 indikatorius išjungtas.

### 10.2 Kaip paleisti programą iš My Time žymėjimo juostos

1. Norėdami pasirinkti programą, stumtelėkite pirštu per My Time žymėjimo juostą.

Įsijungs su programa susijusi lemputė.

2. Jei norite, suaktyvinkite programos parinktį.

3. Uždarykite prietaiso dureles, kad paleistumėte programą.

### 10.3 Kaip paleisti Rinse&Hold programą

1. Paspauskite ir palaikykite nuspaudę Quick maždaug 3 sekundes.

įsijungs  indikatorius.

2. Uždarykite prietaiso dureles, kad paleistumėte programą.

### 10.4 Kaip paleisti AUTO programą

1. Paspauskite AUTO.

Įsijungia su mygtuku susijusi lemputė. Ekrane rodoma ilgiausia galima programos trukmė.

2. Uždarykite prietaiso dureles, kad paleistumėte programą.

Ciklo metu jutikliai suveikia kelis kartus, todėl pradinė programos trukmė gali sutrumpėti.

## 10.5 Kaip aktyvinti programos parinktį

Vienu metu galima aktyvinti tik vieną parinktį. Prieš paleisdami programą, aktyvinkite parinktį. Programai veikiant, parinkties aktyvinti arba išjungti negalima.

1. Pažymėkite programą My Time žymėjimo juostoje.
2. Paspauskite parinkties mygtuką.

Įsijungia su mygtuku susijusi lemputė. Jei parinktis netaikoma, mirksi su mygtuku susijusi lemputė ir skamba tonas.

ⓘ Parinkčių aktyvinimas dažnai padidina vandens ir energijos sąnaudas bei pailgina programos trukmę.

## 10.6 Kaip atidėti programos paleidimą.

1. Pasirinkite programą.
2. Spauskite Delay, kol pasirinksite norimą atidėtą paleidimo laiką (nuo 1 iki 24 val.).

Įsijungia su mygtuku susijusi lemputė.

3. Uždarykite prietaiso dureles, kad paleistumėte laikmatį.

Laikmačiui pradėjus veikti programos ar parinkties pakeisti negalėsite. Atidėto paleidimo laiką galite pakeisti programėlėje. Pasibaigus atgaliniam laiko skaičiavimui, programa paleidžiama.

## 10.7 Kaip atšaukti atidėtą programos pradį

Paspauskite ir palaikykite nuspaudę. ① maždaug 3 sekundes.

Prietaise vėl įsijungs programos pasirinkimo režimas.

Pasirinkite programą dar kartą.

## 10.8 Kaip atšaukti veikiančią programą

Paspauskite ir palaikykite nuspaudę. ① maždaug 3 sekundes.

Prietaise vėl įsijungs programos pasirinkimo režimas.

ⓘ Prieš paleisdami naują programą patikrinkite, ar ploviklio dalytuve yra ploviklio.

## 10.9 Durelių atidarymas, kai prietaisas veikia

Atidarę dureles veikiant programai, plovimo ciklas bus pristabdytas. Ekrane rodoma likusi programos trukmė. Uždarius dureles, plovimo ciklas bus tęsiamas toliau.

Atidarę dureles veikiant atidėto paleidimo laikmačiui, jis bus pristabdytas. Ekrane rodoma esama atgalinės atskaitos būseną. Kai uždarysite dureles, atskaita bus toliau tęsiama.

ⓘ Durelių atidarymas prietaisui veikiant gali turėti įtakos energijos sąnaudoms ir programos trukmei.

## 10.10 Programos pabaiga

Programai pasibaigus, indaplovė automatiškai išsijungia.

Visi mygtukai, išskyrus įjungimo / išjungimo mygtuką, yra neaktyvūs.

## 10.11 Automatinis išsijungimas

Ši funkcija padeda taupyti energiją išjungiant prietaisą, kai jis neveikia. Funkcija pradeda veikti automatiškai:

- Pasibaigus programai.
- Po 10 minučių, jei nebuvo paleista jokia programa ir nebuvo paspaustas nė vienas mygtukas.

# 11. NAUDINGI PATARIMAI

## 11.1 Bendroji informacija

Laikykitės patarimų ir tai padės kasdien užtikrinti optimalius plovimo ir džiovinimo rezultatus bei apsaugoti aplinką.

- Indus plaunant indaplovėje, kaip nurodyta naudotojo vadove, paprastai sunaudojama

mažiau vandens ir energijos, nei plaunant rankomis.

- Neskalkaukite indų rankomis. Taip padidinsite vandens ir energijos sąnaudas. Kai reikia, pasirinkite programą su nuplovimo faze.
- Pašalinkite didesnius maisto likučius iš indų ir tuščių puodukų ir stiklinių, prieš dėdami juos į prietaisą.

- Pasirinkite programą, atsižvelgdami į indus ir jų nešvarumo laipsnį.
- Norėdami apsaugoti nuo kalkių kaupimosi prietaiso viduje:
  - Kai reikia, papildykite druskos talpyklę.
  - Naudokite rekomenduojamą ploviklio ir skalavimo priemonės dozę.
  - Pasirūpinkite, kad esamas vandens minkštiklio lygis atitiktų tiekiamo vandens kietumą.
  - Vadovaukitės skyriuje „Valymas ir priežiūra“ pateiktais nurodymais.

## 11.2 Druskos, skalavimo priemonės ir ploviklio naudojimas

- Naudokite tik indaplovėms skirtą druską, skalavimo priemonę ir ploviklį. Kitos priemonės gali pažeisti prietaisą.
- Regionuose, kur vanduo yra kietas, rekomenduojame naudoti įprastą ploviklį (miltelius, gelį, tabletes be papildomų medžiagų), skalavimo priemonę ar druską.
- Universalios tabletės gali visiškai neištripti per trumpus programų ciklus, dėl to gali likti ploviklio likučių ant indų. Žr. produkto pakuotę. Naudokite tabletes su ilgesnėmis programomis.
- Visuomet naudokite tinkamą ploviklio kiekį. Jei ploviklio bus nepakankamai, indai gali būti išplauti nekokybiškai, juos gali dengti kieto vandens nuosėdos. Jei ploviklio bus per daug, o vanduo bus minkštas arba suminkštintas, ant indų gali likti ploviklio likučių. Laikykitės ant ploviklio pakuotės pateiktų nurodymų.
- Visuomet naudokite tinkamą skalavimo priemonės kiekį. Jei skalavimo priemonės bus nepakankamai, indai gali gerai neišdžiūti. Jei skalavimo priemonės bus per daug, ant daiktų gali atsirasti melsvų dėmesių. Norėdami sureguliuoti skalavimo priemonės kiekį, žr. skyrių „Nustatymai“.
- Pasirinkite reikiamą kiekį vandens minkštiklio. Jei nustatytas per didelis kiekis, vanduo tampa per minkštas, o tai gali sukelti stiklo koroziją. Norėdami

reguluoti vandens minkštiklio kiekį, žr. skyrių „Nustatymai“.

## 11.3 Ką daryti, jei nebenorite naudoti kombinuotųjų tablečių

Prieš pradėdami naudoti atskirai ploviklį, druską ir skalavimo priemonę, atlikite šiuos veiksmus:

1. Nustatykite didžiausią naudojamo vandens minkštiklio lygį.
2. Pasirūpinkite, kad druskos ir skalavimo priemonės skyreliai būtų užpildyti.
3. Paleiskite Quick programą. Nedėkite ploviklio ir indų į krepšius.
4. Programai pasibaigus, priklausomai nuo vietinio vandens kietumo, pakoreguokite naudojamo vandens minkštiklio lygį.
5. Pakoreguokite dozuojamos skalavimo priemonės kiekį.

## 11.4 Prieš programos paleidimą

Prieš paleisdami pasirinktą programą pasirūpinkite, kad:

- filtrai būtų švarūs ir tinkamai sumontuoti;
- druskos skyrelio dangtelis būtų sandariai uždarytas;
- purkštuvo alkūnės nebūtų užsikimšusios;
- druskos ir skalavimo priemonės būtų pakankamai;
- indai būtų tinkamai sudėti į krepšius;
- pasirinkote indų tipą ir išpurvinimo lygį atitinkančią programą;
- naudojate tinkamą ploviklio kiekį.

## 11.5 Krepšių išėmimas

1. Prieš išimdami iš prietaiso, palaukite, kol valgymo reikmenys atvės. Karštus daiktus lengva sugadinti.
2. Pirmiausia iškraukite apatinį krepšį, po to – viršutinį

 Programai pasibaigus ant prietaiso vidinių paviršių vis dar gali būti likę vandens.

## 12. VALYMAS IR PRIEŽIŪRA

### SVARBI INFORMACIJA

Prieš bet kokią techninę priežiūrą, išskyrus veikiančią  programą, išjunkite prietaisą ir atjunkite maitinimo kištuką nuo elektros lizdo.

Dėl užterštų filtrų ir užsikimšusių purkštuvų plovimo rezultatai gali būti nepatenkinami.

Filtrai yra savaime išsivalantys ir jų nereikia valyti po kiekvieno naudojimo. Filtrus valykite kartą per savaitę. Purkštuvų alkūnes valykite kas du mėnesius arba dažniau, jei programai baigus veikti ant indų pastebite maisto likučių.

Jei prietaisą naudojate dažnai, valymo darbus atlikite dažniau.

## 12.1 Kaip paleisti MachineCare programa

Prieš paleisdami programą, išvalykite filtrus ir purkštuvų alkūnes, kaip nurodyta toliau šiame skyriuje.

1. Naudokite specialiai indaplovėms skirtą kalkių šalinimo ar valymo priemonę. Laikykitės ant pakuotės pateiktų instrukcijų. Nedėkite indų į krepšius.
2. Paspauskite ir palaikykite nuspaudę AUTO maždaug 3 sekundes.

 indicator is on.

3. Uždarykite prietaiso dureles, kad paleistumėte programą.

Baigus veikti programai  indikatorius išsijungia.

## 12.2 Pašalinių daiktų išėmimas

Po kiekvieno indaplovės naudojimo patikrinkite filtrus. Pašaliniai daiktai (pvz., stiklo, plastiko, kaulų gabalėliai ar dantų krapštukai ir pan.) mažina plovimo efektyvumą ir gali sugadinti vandens išleidimo siurbį.

### DĖMESIO

Jeigu pašalinių daiktų negalite išimti, kreipkitės į įgaliotąjį techninės priežiūros centrą.

1. Išrinkite filtrą, kaip nurodyta šiame skyriuje.
2. Rankomis išimkite bet kokius pašalinius nešvarumus.
3. Surinkite filtrus, kaip nurodyta šiame skyriuje.

## 12.3 Filtrų valymas

Filtro sistemą sudaro 3 dalys.

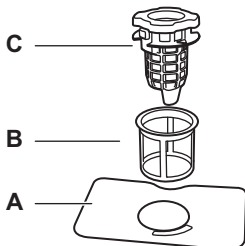

1. Pasukite išleidimo filtrą (C) prieš laikrodžio rodyklę ir pakelkite jį. Išimkite plokščiąjį filtrą (A).

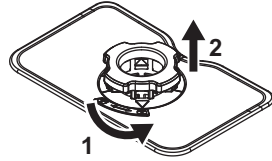

2. Paspauskite du mygtukus ant išleidimo filtro (C) ir išimkite jį iš smulkiujo filtro (B).

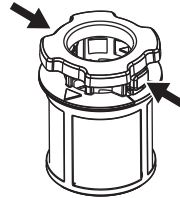

3. Išplaukite filtrus.
4. Įsitinkinkite, kad nutekamajame šulinyje ir aplink jo kraštą neliko maisto ar nešvarumų likučių.
5. Įdėkite plokščiąjį filtrą (A) atgal į vietą.
6. Įstumkite išleidimo filtrą (C) į smulkųjį filtrą (B).
7. Įstatykite smulkųjį filtrą (B) į plokščiąjį filtrą (A). Sukite išleidimo filtrą (C) pagal laikrodžio rodyklę, kol užsifiksuos.

### DĖMESIO

Dėl netinkamos filtrų padėties gali būti prasti plovimo rezultatai ir pažeistas prietaisas.

## 12.4 Vidaus valymas

- Prietaiso vidų valykite drėgna minkšta šluoste.
- Nenaudokite šveičiamųjų produktų, šveitimo kempinių, aštrių įrankių, stiprių cheminių medžiagų, metalinių šveistukų arba tirpiklių.
- Vieną kartą per savaitę švariai nuvalykite dureles ir guminę tarpinę.
- Jei norite, kad prietaisas veiktų neprikaištingai, bent kartą per du mėnesius specialia indaplovėms skirta valymo priemone išvalykite visą indaplovę. Vadovaukitės visais ant gaminio pakuotės pateiktais nurodymais.

- Jei norite pasiekti optimalių rezultatų, paleiskite programą ↻.

## 12.5 Apatinės purkštovo alkūnės valymas

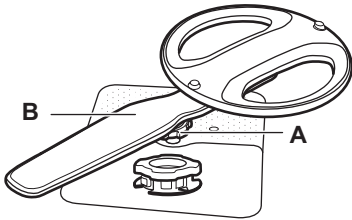

1. Pasukite priveržimo veržlę (A) prieš laikrodžio rodyklę ir patraukite purkštovo alkūnę (B) į viršų.
2. Išplaukite purkštovo alkūnę po tekančiu vandeniu. Aštrių įrankių, pavyzdžiui, dantų krapštuku, pašalinkite iš angų nešvarumus. Per skylės perleiskite vandenį, kad pašalintumėte likusius nešvarumus.
3. Paspauskite purkštovo alkūnę žemyn ir pasukite priveržimo veržlę pagal laikrodžio rodyklę.

## 12.6 Viršutinės purkštovo alkūnės valymas

1. Ištraukite viršutinį krepšį.
2. Norėdami nuimti purkštovo alkūnę nuo krepšio, pasukite priveržimo veržlę (A) pagal laikrodžio rodyklę.

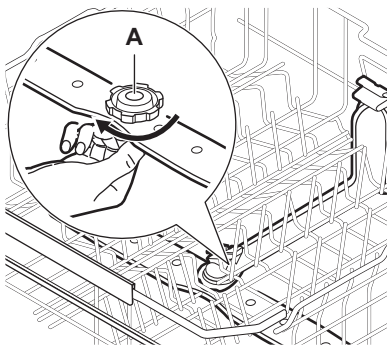

3. Išplaukite purkštovo alkūnę po tekančiu vandeniu. Aštrių įrankių, pavyzdžiui, dantų krapštuku, pašalinkite iš angų nešvarumus. Per skylės perleiskite vandenį, kad pašalintumėte likusius nešvarumus.

4. Norėdami vėl sumontuoti purkštovo alkūnę, pasukite priveržimo veržlę prieš laikrodžio rodyklę, kol išgirsite spragtelėjimą. Įsitinkinkite, kad priveržiama veržlė yra tinkamai suderinta su tiekimo vamzdžiu.

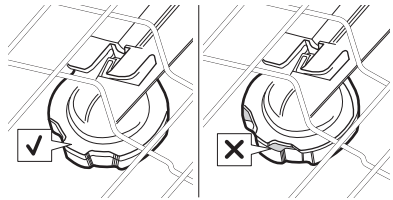

## 12.7 Viršutinės purkštovo alkūnės valymas

Viršutinė purkštovo alkūnė sumontuota prietaiso lubose. Purkštovo alkūnė (C) tiekimo vamzdyje (A) sumontuota naudojant montavimo elementą (B).

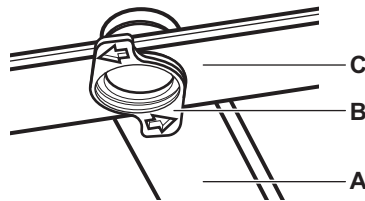

1. Atlaisvinkite ant slankiojančių stalo įrankių stalčius bėgelių šonų esančius stabdiklius ir ištraukite stalčius.

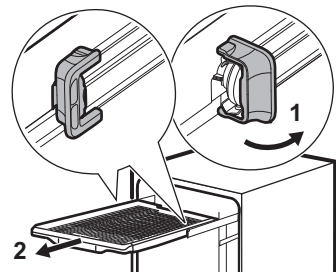

2. Perkelkite viršutinį krepšį į apačią, kad lengviau pasiektumėte purkštovo alkūnę.
3. Pasukite tvirtinimo elementą (B) prieš laikrodžio rodyklę ir patraukite purkštovo alkūnę (C) žemyn.
4. Išplaukite purkštovo alkūnę po tekančiu vandeniu. Aštrių įrankių, pavyzdžiui, dantų krapštuku, pašalinkite iš angų nešvarumus. Per skylės perleiskite

vandenį, kad pašalintumėte likusius nešvarumus.

- Įstatykite tvirtinimo elementą (B) purkštuvu alkūnėje (C) ir pritvirtinkite jį tiekimo vamzdyje (A) pasukdami jį pagal laikrodžio rodyklę. Įsitinkinkite, kad montavimo elementas užsifiksavo.
- Uždėkite stalo įrankių stalčių ant slankiojančių bėgelių ir užblokuokite stabdiklius.

## 12.8 Vandens padavimo žarnos filtro valymas

- Uždarykite vandens čiaupą.
- Fiksatorių (A) pasukite pagal laikrodžio rodyklę. Atjunkite žarną.

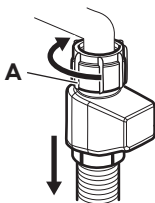

- Išvalykite vandens tiekimo žarnos filtrą.

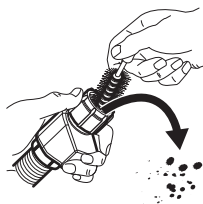

## 12.9 Valymas iš išorės

- Nuvalykite prietaisą drėgna, minkšta šluoste.
- Naudokite tik neutralius ploviklius.
- Nenaudokite šveičiamųjų produktų, šveitimo kempinių arba tirpiklių.

## 13. GEDIMŲ ŠALINIMAS

Daugelį iškiliusių problemų galima išspręsti patiems, nesikreipiant į įgaliotąjį priežiūros centrą. Informaciją apie galimas problemas žr. toliau pateiktoje lentelėje.

Esant kai kurioms triktims, ekrane rodomas klaidos kodas.

Patikrinę prietaisą išjunkite jį ir vėl įjunkite. Jei problema išlieka, kreipkitės į įgaliotąjį techninės priežiūros centrą.

### SVARBI INFORMACIJA

Užsukite vandens čiaupą, išjunkite prietaisą iš elektros tinklo ir nenaudokite jo, kol problema nebus išspręsta.

### Nepavyksta įjungti prietaiso.

- Patikrinkite, ar maitinimo laido kištukas prijungtas prie elektros maitinimo tinklo.
- Patikrinkite, ar saugiklio dėžėje esantis saugiklis neperdegė.

### Programa nepasileidžia.

- Patikrinkite, ar tinkamai uždarytos prietaiso durelės.
- Jei nustatytas atidėtas paleidimas, atšaukite laikmatį arba palaukite, kol jis baigsis.

- Prietaisas regeneruoja vandens minkštinto dervą. Procedūros trukmė – maždaug 5 min

### klaidos kodas. Prietaisas neprisipildo vandens.

- Patikrinkite, ar vandens čiaupas atidarytas.
- Įsitinkinkite, kad vandens tiekimo slėgis yra tarp 0.05 (0.5) / 1 (10) MPa (bar). Susisieki su vietine vandens tiekimo kompanija.
- Patikrinkite, ar neužsikimšęs vandens čiaupas.
- Patikrinkite, ar neužsikimšęs vandens tiekimo žarnos filtras. Prireikus išvalykite filtrą. Žr. skyrių „Valymas ir priežiūra“.
- Patikrinkite, ar vandens tiekimo žarna nėra susiraizgusi ar užsilenkusi.

### klaidos kodas. Iš prietaiso neišbėga vanduo.

- Patikrinkite, ar neužsikimšo praustuvo čiaupas.
- Patikrinkite, ar neužsikimšusi vidaus filtro sistema.
- Patikrinkite, ar vandens tiekimo žarna nėra susiraizgusi ar užsilenkusi.

### 123 klaidos kodas. Išleidimo siurblio gedimas.

- Išleidimo siurblio dangtelis yra atsilaisvinęs arba jo nėra. Patikrinkite dangtelį. Dangtelio vietą rasite toliau šiame skyriuje pateiktose instrukcijose, kaip valyti išleidimo siurbį.

### 124 klaidos kodas. Išleidimo siurblio gedimas.

- Išleidimo siurbį užblokavo pašalinis objektas. Žr. toliau šiame skyriuje esantį skirsnį „Kaip išvalyti vandens išleidimo siurbį“.

### 128 klaidos kodas. Išleidimo siurblio gedimas.

- Uždarykite vandens čiaupą ir susisiekite su įgaliotuoju aptarnavimo centru.

### 130 klaidos kodas. Aktyvintas apsaugos nuo nutekėjimo įtaisas. Aptiktas vandens nuotėkis apatiniame inde.

- Uždarykite vandens čiaupą.
- Patikrinkite, ar prietaisas tinkamai įrengtas.
- Jei problema išlieka, kreipkitės į įgaliotąjį techninės priežiūros centrą.

### 151-159 klaidos kodas. Skalavimo siurblio gedimas.

- Išjunkite ir įjunkite prietaisą.

### 161 arba 169 klaidos kodas. Prietaiso viduje esančio vandens temperatūra yra per aukšta arba sugedo temperatūros jutiklis.

- Įsitikinkite, kad tiekiamo vandens temperatūra neviršija 60°C.
- Išjunkite ir įjunkite prietaisą.

### 197, 198 arba 100-105 klaidos kodas. Techninis prietaiso gedimas.

- Išjunkite ir įjunkite prietaisą.

### 1F1 klaidos kodas. Per didelis vandens lygis prietaise.

- Išjunkite ir įjunkite prietaisą.
- Patikrinkite, ar švarūs prietaiso filtrai.
- Patikrinkite, ar išleidimo žarna įrengta tinkamame aukštyje. Žr. įrengimo instrukciją.

### Veikiantis prietaisas kelis kartus išsijungia ir vėl įsijungia.

- Tai normalus veikimas. Taip užtikrinami optimalūs plovimo rezultatai ir taupoma energija.

### Programa trunka per ilgai.

- Jei nustatytas atidėtas paleidimas, atšaukite laikmatį arba palaukite, kol jis baigsis.
- Suaktyvinius parinktis programos trukmė pailgės.

### Rodoma programos trukmė skiriasi nuo programos trukmės, nurodytos sąnaudų verčių lentelėje.

- Programos trukmė gali keistis dėl vandens slėgio ir temperatūros, elektros tinklo įtampos svyravimų, pasirinktų parinkčių, indų kiekio ir užterštumo laipsnio.

### Ekrane rodomas atskaitos laikas padidėja ir peršoka beveik į programos pabaigą.

- Tai nėra gedimas. Prietaisas veikia tinkamai.

### Pro prietaiso dureles šiek tiek sunkiasi vanduo.

- Prietaisas stovi nelygiai. Atlaisvinkite arba užveržkite reguliuojamas kojeles (jeigu taikytina).

### Sunku uždaryti prietaiso dureles.

- Prietaisas stovi nelygiai. Atlaisvinkite arba užveržkite reguliuojamas kojeles (jeigu taikytina).
- Stalo įrankiai yra išsikišę iš krepšių.

### Plovimo ciklo metu atsidaro prietaiso durelės.

- AirDry funkcija įjungžiama siekiant pagerinti džiovavimo rezultatus ir taupyti energiją. Norėdami išjungti funkciją, žr. skyrių „Nustatymai“.

### Iš prietaiso vidaus sklinda barškėjimas arba bildesys.

- Įrankiai netinkamai sudėti į krepšius. Žr. skyrių „Indų sudėjimas į indaplovę“.
- Patikrinkite, ar laisvai sukasi purkštuvo alkūnės.

### Prietaisas išsijungia grandinės pertraukiklį.

- Vienu metu naudojama daug prietaisų, kuriems nepakanka elektros galios. Patikrinkite lizdo srovę amperais ir elektros skaitiklio talpą arba išjunkite vieną iš naudojamų prietaisų.

- Įvyko prietaiso elektros sistemos gedimas. Kreipkitės į įgaliotąjį techninės priežiūros centrą.

**Prietaisas yra įjungtas, tačiau neveikia. Ekране matysite PF.**

- Maitinimo šaltinis nėra tinkamas prietaisui. Plovimo ciklas sustos, o sugrąžinus elektros tiekimą pasileis vėl.

**Prietaisas išsijungia ciklo metu.**

- Visiškas elektros energijos tiekimo nebuvimas. Plovimo ciklas sustos, o sugrąžinus elektros tiekimą pasileis vėl.

**Ekране matysite upd. Aktyvus tik įjungimo / išjungimo mygtukas.**

- Prietaisas automatiškai atsisiųs ir įsidięs programinę įrangą. Ekране rodoma upd atnaujinimo proceso trukmė. Palaukite, kol atnaujinimas baigsis. Jeigu prietaisą išjungsite atnaujinimo proceso metu, atnaujinimas tęsis, kai jį vėl įjungsite. Programinės įrangos atnaujinimas nepakeis deklaruojamų prietaiso eksploatacinių charakteristikų.

## 13.1 Kaip išvalyti vandens išleidimo siurbį

### ⚠ DĖMESIO

Valydami būkite atsargūs, nes išleidimo siurblyje gali būti aštrių dalelių, pavyzdžiui, stiklo.

1. Išjunkite prietaisą ir ištraukite maitinimo laido kištuką iš elektros lizdo.
2. Išimkite filtrų sistemą.
3. Likusį vandenį pašalinkite kempine.
4. Patraukite plastikinį dangtelį pirštu.

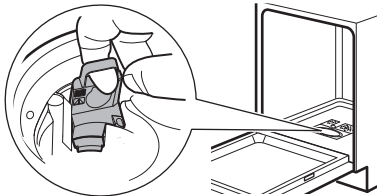

5. Atsargiai pašalinkite bet kokius pašalinius objektus.
6. Įstatykite plastikinį dangtelį atgal į vietą. Įsitikinkite, kad jis nėra atsilaisvinęs.
7. Sumontuokite filtrų sistemą ir įjunkite prietaisą į elektros tinklą.

## 13.2 Indų plovimo ir džiovinimo rezultatai nėra tinkami

**Prasti indų plovimo rezultatai.**

- Žr. skyrių „Naudingi patarimai“.
- Naudokite intensyvesnio plovimo programą.
- Išvalykite purkštukus ir filtrus. Žr. skyrių „Valymas ir priežiūra“.
- Priežastis gali būti ploviklio kokybė. Išmėginkite kitą ploviklį.

**Prasti džiovinimo rezultatai.**

- Žr. skyrių „Naudingi patarimai“.
- Indai per ilgai buvo palikti prietaiso viduje. Aktyvinkite AirDry funkciją, kad nustatytumėte automatinį durelių atidarymą ir pagerintumėte džiovinimą. Žr. skyrių „Nustatymai“.
- Iškraukite indaplovę tik tada, kai programa bus baigta ir ekране bus rodoma 0:00.
- Nėra skalavimo priemonės arba jos dozė per maža. Pripildykite skalavimo priemonės dalytuvą arba nustatykite didesnę dozę. Norėdami sureguliuoti lygį, žr. skyrių „Nustatymai“.
- Galima priežastis – skalavimo priemonės kokybė. Pabandykite naudoti kitą skalavimo priemonę.
- Visuomet naudokite skalavimo priemonę, net jei naudojate universalias tabletes.
- Įjunkite džiovinimo gerinimo parinktį per programėlę.
- Plastikinius indus gali tekti nusausinti rankšluosčiu.
- Quick programa neturi džiovinimo fazės. Pasirinkite kitą programą.
- Vandens lašai iš viršutinio krepšio nukrito ant apatinio krepšio. Pirmiausia iškraukite apatinį krepšį, o tada – viršutinį krepšį.

**Ant stiklinių ir indų matomi balsvi dryžiai.**

- Naudojama per daug ploviklio. Sumažinkite kiekį.

**Stiklinių ir indų paviršiai pasidengia melsvu sluoksniu.**

- Prietaisas naudoja per daug skalavimo priemonės. Nustatykite mažesnę dozę.

**Ant stiklinių ir kitų indų matomos nudžiūvusios lašų ir kitokios dėmės.**

- Prietaisas naudoja nepakankamą skalavimo priemonės kiekį. Pasirinkite didesnę dozės lygį. Žr. skyrių „Nustatymai“.
- Galima priežastis – skalavimo priemonės kokybė. Išbandykite kitą skalavimo priemonę.

- Žr. skyrių „Indų sudėjimas į indaplovę“.

### **Prietaiso vidus drėgnas.**

- Tai nėra prietaiso defektas. Drėgmė kondensuojasi ant prietaiso sienelių.

### **Plovimo metu susidaro neįprastai daug putų.**

- Naudokite tik specialiai indaplovėms skirtą ploviklį.
- Pamėginkite kito gamintojo ploviklį.
- Prieš plaudami indus nescalaukite jų po tekančiu vandeniu.

### **Ant įrankių matomi rūdžių dryžiai.**

- Vandenyje per didelis kiekis druskos. Užpildę druskos skyrelį, visada pašalinkite išsiliejusią druską.
- Rūdijantys indai ir nerūdijančiojo plieno įrankiai buvo sudėti kartu. Nedėkite šių indų arti vienas kito.

### **Programai pasibaigus, dalytuve lieka ploviklio.**

- Vanduo ploviklio iš dalytuvo neišplauna. Patikrinkite, ar neužsiblokavo purkštuvu alkūnės ir ar neužsikimšę purkštukai.
- Patikrinkite, ar krepšiuose sudėti indai netrukdo atsидaryti ploviklio dalytuvo dangteliai.

### **Nemalonus kvapas prietaiso viduje.**

- Žr. skyrių „Valymas ir priežiūra“.
- Reguliariai naudokite programą, kurios indų plovimo temperatūra yra 65°C.

### **Ant indų, vidinės durelių pusės ir prietaiso viduje matomos kalkių nuosėdos.**

- Naudojamas kietas vandentiekio vanduo. Naudokite druską ir pasirinkite vandens minkštiklio regeneracijos funkciją, net jei naudojate universalias tabletes. Žr. skirsnį „Vandens minkštiklis“ skyriuje „Nustatymai“.
- Per mažas druskos kiekis. Jei druskos indikatorius šviečia, pripildykite druskos skyrelį.
- Atsilaisvinęs druskos skyrelio dangtelis. Patikrinkite dangtelį.
- Paleiskite  programą įpylę kalkių nuosėdų šalinimo priemonės arba indaplovėms skirtą valiklį.
- Jei kalkių nuosėdų pašalinti nepavyktų, išvalykite indaplovę naudodami tam tinkamas valymo priemones.
- Išmėginkite kitą ploviklį.
- Kreipkitės į ploviklio gamintoją.

### **Indai dulsvi, išblukę arba nudaužti.**

- Prietaise plaukite tik indaplovei pritaikytus indus.
- Būkite atsargūs dėdami indus į krepšį ir juos išimdami. Žr. skyrių „Indų sudėjimas į indaplovę“.
- Dužius daiktus dėkite į viršutinį krepšį.
- Aktyvinkite GlassCare parinktį, kad užtikrintumėte stiklinių ir trapių indų saugumą.

Kitas galimas priežastis žr. skyriuose „Prieš naudojant pirmą kartą“, „Indų sudėjimas į indaplovę“, „Kasdienis naudojimas“ arba „Naudingi patarimai“.

## **13.3 Galimi nesklandumai naudojantis belaidžiu ryšiu**

### **Belaidžio ryšio įjungti nepavyksta.**

- Klaidingas belaidžio ryšio tinklo ID arba slaptažodis. Atšaukite procedūrą ir paleiskite dar kartą, kad galėtumėte nurodyti teisingus rekvizitus. Žr. skyrių „Belaidis ryšys“.
- Problema su belaidžio ryšio signalu. Patikrinkite belaidį tinklą ir maršrutizatorių. Iš naujo paleiskite maršrutizatorių.
- Silpnas belaidžio tinklo ryšys. Norėdami tai patikrinti, prijunkite mobilųjį įrenginį ir indaplovę prie to paties tinklo toje pačioje patalpoje. Jei nepavyksta, perkelkite maršrutizatorių arčiau indaplovės.
- Šalia indaplovės esantis mikrobangų prietaisas trikdo belaidžio ryšio signalą. Išjunkite mikrobangų prietaisą.
- Belaidžio ryšio trikčių atveju kreipkitės į mobiliojo tinklo operatorių.

### **Programėlės susieti su indaplove nepavyksta.**

- Problema su belaidžio ryšio signalu. Patikrinkite belaidį tinklą ir maršrutizatorių. Iš naujo paleiskite maršrutizatorių.
- Patikrinkite, ar jūsų mobilusis įrenginys yra prijungtas prie belaidžio tinklo.
- Įdiegtas naujas maršrutizatorius arba pasikeitė jo konfigūracija. Dar kartą sukonfigūruokite indaplovę ir mobilųjį prietaisą. Žr. skyrių „Belaidis ryšys“.
- Belaidžio ryšio trikčių atveju kreipkitės į mobiliojo tinklo operatorių.

### **Programėlės nepavyksta susieti su indaplove bet kokiame tinkle, išskyrus namų belaidį tinklą. Mirksi „Wi-Fi“ indikatorius.**

- Prarastas ryšys su serveriu. Palaukite, ko ryšys bus atkurtas.

## Programėlės susieti su indaplove dažnai nepavyksta.

- Šalia indaplovės esantis mikrobangų prietaisas trikdo belaidžio ryšio signalą. Išjunkite mikrobangų prietaisą. Vienu metu nenaudokite mikrobangų krosnelės ir nuotolinio paleidimo funkcijos.

- Silpnas belaidžio tinklo ryšys. Pamėginkite perkelti maršrutizatorių kuo arčiau indaplovės arba praplėskite ryšio diapazoną.

## 14. TECHNINIAI DUOMENYS

Matmenys	Plotis / aukštis / gylis (mm)	596 / 815 - 895 / 560
Elektros prijungimas <sup>1)</sup>	Įtampa (V)	200 - 240
	Dažnis (Hz)	50 - 60
Tiekiamo vandens slėgis	Min. / maks. MPa (bar)	0.05 (0.5) / 1 (10)
Vandens tiekimas	Šaltas arba karštas vanduo (°C) <sup>2)</sup>	nuo 5 iki 60
Kiekis	Vietos nustatymai	14

<sup>1)</sup> Kitus parametrus rasite techninių duomenų lentelėje.

<sup>2)</sup> Jeigu karštas vanduo tiekiamas alternatyvaus energijos šaltinio (pvz., saulės energijos jėgainių), naudokite karštą vandenį ir sumažinsite energijos sąnaudas.

### 14.1 Nuoroda į ES EPREL duomenų bazę

Su prietaisu pateiktoje energijos plokštelėje nurodytas QR kodas suteikia žiniatinklio nuorodą šio prietaiso registracijai ES EPREL duomenų bazėje. Išsaugokite energijos duomenų lentelę kartu su naudotojo vadovu ir vi-

sais kitais su šiuo prietaisu tiekiamais dokumentais.

Su gaminio veikimu susijusią informaciją taip pat galima rasti ES EPREL duomenų bazėje naudojant nuorodą <https://eprel.ec.europa.eu> bei modelio pavadinimą ir gaminio numerį, kurie nurodyti prietaiso techninių duomenų lentelėje. Žr. skyrių „Gaminio aprašymas“.

## 15. APLINKOS APSAUGA

Atiduokite perdirbti medžiagas, pažymėtas simboliu . Išmeskite pakuotę į atitinkamą atliekų surinkimo konteinerį, kad ji būtų perdirbta. Tausokite aplinką ir žmonių sveikatą – tinkamai rūšiuokite elektros ir elektronikos

prietaisų atliekas. Prietaisų nemeskite kartu su buitinėmis atliekomis, jei jie pažymėti ženklu . Priduokite šį gaminį vietiniame atliekų surinkimo punkte arba susisiekite su savivaldybės atstovais dėl papildomos informacijos.

1. BEZPEČNOSTNÉ INFORMÁCIE.....	26	9. VKLADANIE RIADU DO UMÝVAČKY.....	37
2. BEZPEČNOSTNÉ INFORMÁCIE.....	28	10. KAŽDODENNÉ POUŽÍVANIE.....	40
3. OPIS VÝROBKU .....	30	11. RADY A TIPY.....	41
4. OVLÁDACÍ PANEL.....	31	12. OŠETROVANIE A ČISTENIE.....	43
5. PROGRAMY A VOLITEĽNÉ FUNKCIE...	31	13. RIEŠENIE PROBLÉMOV .....	45
6. NASTAVENIA.....	33	14. TECHNICKÉ ÚDAJE.....	49
7. BEZDRÔTOVÉ PRIPOJENIE.....	35	15. OCHRANA ŽIVOTNÉHO PROSTREDIA	
8. PRED PRVÝM POUŽITÍM.....	35	.....	50

## 1. ⚠ BEZPEČNOSTNÉ INFORMÁCIE

Pred inštaláciou a používaním spotrebiča si prečítajte priložený návod na používanie. Výrobca nezodpovedá za zranenia ani za škody spôsobené nesprávnou inštaláciou alebo používaním. Tieto pokyny uchovávajte na bezpečnom a prístupnom mieste, aby ste do nich mohli v budúcnosti nahliadnuť.

### 1.1 Bezpečnosť detí a zraniteľných osôb

- Tento spotrebič smú používať deti staršie ako 8 rokov a osoby so zníženou fyzickou, zmyslovou alebo psychickou spôsobilosťou alebo nedostatkom skúseností a znalostí, iba ak sú pod dozorom zodpovednej osoby alebo ak boli zodpovednou osobou poučené o bezpečnom používaní spotrebiča a rozumejú prí-

padným rizikám. Deti do 8 rokov a osoby s vysokou mierou postihnutia nesmú mať prístup k spotrebiču, pokiaľ nie sú pod nepretržitým dozorom.

- Deti by mali byť pod dozorom, aby sa zabezpečilo, že sa so spotrebičom nebudú hrať.
- Umývacie/pracie/čistiace prostriedky uschovávajte mimo dosahu detí.
- Keď sú dvierka spotrebiča otvorené, nedovoľte deťom ani domácim zvieratám, aby sa k nemu priblížili.
- Deti nesmú spotrebič bez dozoru čistiť ani vykonávať žiadnu údržbu na spotrebiči.

## 1.2 Všeobecná bezpečnosť

- Tento spotrebič je určený iba na umývanie riadu a príboru pre domácnosti.
- Tento spotrebič je určený na jedno použitie v domácnosti v interiéri.
- Tento spotrebič sa môže používať v kanceláriách, hotelových hosťovských izbách, izbách s postelou a raňajkami, v penziónoch na farme a iných podobných ubytovacích zariadeniach, ak takéto používanie nepresiahne (priemerné) úrovne používania v domácnosti.
- Nemeňte technické parametre tohto spotrebiča.
- Prevádzkový tlak vody (minimálny a maximálny) musí byť medzi 0.05 (0.5) / 1 (10) MPa (baru).
- Dodržiavajte maximálne množstvo 14 kompletov riadu.
- Dvierka spotrebiča nenechávajte v otvorenej polo-

he, aby ste predišli nebezpečenstvu zakopnutia.

- Ak je napájací kábel poškodený, musí ho vymeniť výrobca, ním autorizované servisné stredisko alebo podobne kvalifikované osoby, aby sa predišlo nebezpečenstvu.
- **UPOZORNENIE:** Nože a iný riad s ostrými hrotmi musia byť vložené do koša hrotmi dole alebo položené do vodorovnej polohy.
- Pred vykonávaním údržby spotrebič vypnite a vyťahnite jeho zástrčku zo sieťovej zásuvky.
- Na čistenie spotrebiča nepoužívajte prúd vody pod vysokým tlakom a/alebo paru.
- Ak má spotrebič na základni vetracie otvory, nesmú byť zakryté napr. kobercom.
- Spotrebič pripojte do vodovodnej siete pomocou novej dodanej súpravy hadíc. Staré súpravy hadíc sa nesmú znovu použiť.

## 2. BEZPEČNOSTNÉ IFNORMÁCIE

### 2.1 Inštalácia

#### VAROVANIE!

Tento spotrebič môže nainštalovať len kvalifikovaná osoba.

- Odstráňte všetky obaly.
- Poškodený spotrebič neinštalujte ani nepoužívajte.
- Postupujte podľa dodaných pokynov na inštaláciu.
- Pri presúvaní spotrebiča buďte opatrní, pretože je ťažký. Používajte ochranné rukavice a uzavreté obuv.
- Spotrebič neinštalujte ani nepoužívajte pri teplotách nižších ako 0 °C.
- Spotrebič nainštalujte na bezpečné a vhodné miesto, ktoré spĺňa požiadavky na inštaláciu.
- Z bezpečnostných dôvodov spotrebič nepoužívajte, ak nie je správne nainštalovaný do nábytku určeného na zabudovanie.
- Ak nábytkový panel nie je nainštalovaný, dvierka sa môžu neočakávane zatvoriť. Dvierka spotrebiča otvárajte opatrne, aby ste predišli nebezpečenstvu úrazu. Po inštalácii skontrolujte, či sú plastové kryty zaistené na svojom mieste. Poškodenie alebo odstránenie plastových krytov po stranách dvierok môže mať vplyv na funkčnosť spotrebiča a môže spôsobiť zranenie. Ak je plastový kryt poškodený, obráťte sa na autorizované servisné stredisko, ktoré ho vymení za nový.

### 2.2 Zapojenie do elektrickej siete

#### VAROVANIE!

Hrozí nebezpečenstvo požiaru a zásahu elektrickým prúdom.

- UPOZORNENIE: Tento spotrebič je určený na inštaláciu/pripojenie k uzemňovaciemu pripojeniu v budove.
- Skontrolujte, či sú parametre typového štítka kompatibilné so sieťovým napájaním.
- Vždy používajte správne nainštalované prepäťové zásuvky.
- Nepoužívajte viaczásuvkové adaptéry ani predlžovacie káble.
- Zabráňte poškodeniu sieťovej zástrčky a sieťového kábla. Ak sa vyžaduje

výmena, obráťte sa na autorizované servisné stredisko.

- Sieťovú zástrčku zapojte do zásuvky iba na konci inštalácie a zabezpečte prístup k sieťovej zástrčke.
- Spotrebič neodpájajte ťahaním za napájací kábel. Vždy ťahajte za sieťovú zástrčku.

### 2.3 Prívod vody

#### VAROVANIE!

Hrozí nebezpečenstvo zásahu elektrickým prúdom.

- Vodné hadice nesmiete poškodiť.
- Pred zapojením k novým potrubiam, potrubiam, ktoré sa dlho nepoužili, po oprave alebo inštalácii nových zariadení (napr. vodomerov) nechajte vodu odtekať, kým nebude čistá.
- Počas prvého použitia a po ňom skontrolujte, či neuniká voda.
- Ak je prívodná hadica poškodená, okamžite zatvorte vodovodný kohútik a vytiahnite zástrčku zo zásuvky elektrickej siete. Obráťte sa na autorizované servisné stredisko a požiadajte o výmenu prívodnej hadice na vodu.
- Výpadok elektrickej energie deaktivuje systém ochrany pred vodou, čím sa zvyšuje riziko vytopenia.
- Prívodná hadica na vodu je vybavená bezpečnostným ventilom a puzdrom s vnútorným sieťovým káblom.

### 2.4 Použitie

- Horľavé produkty alebo predmety uchovávejte vlhké s horľavými látkami mimo spotrebiča.
- Umývacie prostriedky sú nebezpečné. Dodržiavajte bezpečnostné pokyny na obale umývacích/pracích prostriedkov.
- Nepite a nehrajte sa s vodou v spotrebiči.
- Počkajte, kým sa program neskončí, aby ste odstránili riad, pretože na riade môže zostať umývací prostriedok.
- Na otvorené dvierka spotrebiča nekladte predmety ani nevyvíjajte tlak.
- Spotrebič môže vypustiť horúcu paru, ak otvoríte dvierka počas behu programu.

## 2.5 Vnútorné osvetlenie

### **VAROVANIE!**

Riziko poranenia.

- Tento spotrebič je vybavený vnútorným svetlom, ktoré sa rozsvieti pri otvorení dvierok alebo zapnutí spotrebiča, keď sú dvierka otvorené. Svetlo zhasne, keď zatvoríte dvierka, vypnete spotrebič alebo automaticky po určitom čase.
- Ak treba vymeniť vnútorné osvetlenie, obráťte sa na autorizované servisné stredisko.

## 2.6 Servis

- Ak treba dať spotrebič opraviť, obráťte sa na autorizované servisné stredisko. Používajte iba originálne náhradné diely.
- Svojpomocná oprava alebo neprofesionálna oprava môžu byť nebezpečné pre používateľa a môžu zrušiť záruku.
- Tieto náhradné diely sú k dispozícii najmenej 7 rokov od ukončenia predaja modelu: motor, obehové a vypúšťacie čerpadlo, ohrievače a ohrevné články vrátane tepelných čerpadiel, potrubia a súvisiace vybavenie vrátane hadíc, ventilov, filtrov a systémov AquaStop, štruktúrne a vnútorné časti súvisiace s montážou dvierok, dosky s plošnými spojmi, elektronické displeje, tlakové spínače, termostaty a snímače, softvér a firmvér vrátane softvéru na resetovanie.

Tieto náhradné diely sú k dispozícii najmenej 10 rokov od ukončenia predaja modelu: závesy a tesnenia dvierok, iné tesnenia, sprchovacie ramená, odtokové filtre, vnútorné rošty a plastové periférne diely, napríklad koše a veká. Vo vašej krajine môže byť obdobie dlhšie. Ďalšie informácie nájdete na našej webovej lokalite.

- Niektoré náhradné diely sú k dispozícii iba pre profesionálnych opravárov a nemusia byť relevantné pre daný model.
- Informácie o žiarovke/žiarovkách vnútri tohto výrobku a náhradných dieloch osvetlenia, ktoré sa predávajú samostatne: Tieto žiarovky sú navrhnuté tak, aby odolali extrémnym podmienkam v domácich spotrebičoch, ako napr. teplota, vibrácie, vlhkosť, alebo slúžia ako ukazovatele prevádzkového stavu spotrebiča. Nie sú určené na používanie iným spôsobom a nie sú vhodné na osvetlenie priestorov v domácnosti.

## 2.7 Likvidácia

### **VAROVANIE!**

Nebezpečenstvo poranenia alebo udusení.

- Spotrebič odpojte od elektrickej siete.
- Odrežte elektrický kábel a zlikvidujte ho.
- Odstráňte západku dvierok, aby ste zabránili uviaznutiu detí a domácich zvierat v spotrebiči.

## 3. OPIS VÝROBKU

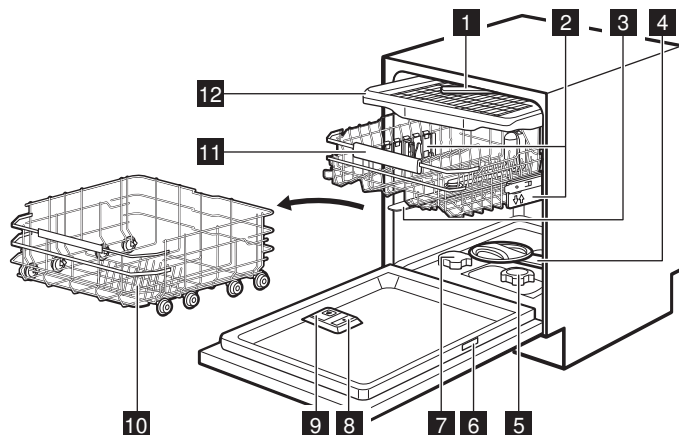

- 1 Stropné sprchovacie rameno
- 2 Nastavovacie prvky výšky košíkov
- 3 Horné sprchovacie rameno
- 4 Dolné sprchovacie rameno
- 5 Filtre
- 6 Typový štítok
- 7 Zásobník soli
- 8 Dávkovač leštidla
- 9 Dávkovač umývacieho prostriedku
- 10 Dolný kôš
- 11 Horný kôš
- 12 Zásuvka na príbor

### 3.1 Typový štítok



- A. QR kód,
- B. Názov modelu
- C. Číslo výroby

- D. Sériové číslo
- E. Typ výroby
- F. Elektrické parametre

QR kód je možné použiť dvoma spôsobmi. Naskenujte QR kód s kamerou na vašom mobilnom zariadení, aby ste otvorili stránku aplikácie v obchode s aplikáciami. Nainštalujte aplikáciu.

Naskenujte QR kód skenerom v aplikácii, aby sa umývačka riadu spárovala s vašim mobilným zariadením.

### 3.2 TimeOnFloor

Funkcia zobrazí nasledovné informácie na podlahe pod dvierkami spotrebiča:

- Zostávajúci čas po spustení programu.
- 0:00 a CLEAN po skončení programu.
- DELAY a trvanie odpočítavania, keď začne odložený štart.
- Chybový kód pri poruche spotrebiča.

Keď funkcia AirDry otvorí dvierka, funkcia TimeOnFloor je vypnutá. Zostávajúci čas spusteného programu môžete skontrolovať na displeji ovládacieho panela.

## 4. OVLÁDACÍ PANEL

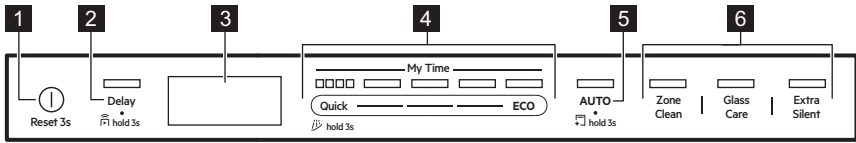

- 1 Tlačidlo Zap/Vyp / tlačidlo resetovania
- 2 Tlačidlo Odložený štart/Spustenie na diaľku tlačidlo
- 3 Displej
- 4 My Time výberový pásik programu
- 5 Tlačidlo programu AUTO / Tlačidlo programu MachineCare
- 6 Tlačidlá voliteľných funkcií programu

### 4.1 Ukazovatele na displeji



Merač energie označuje úroveň energetickej účinnosti zvoleného programu a voliteľnej funkcie. Čím viac segmentov svieti, tým je spotreba nižšia. Je vypnutá pri programoch Quick, Rinse&Hold a MachineCare.

**ECO** Svieti, keď zvolíte program ECO. Pozrite si kapitolu „Programy a voliteľné funkcie“.



Svieti, keď je potrebné doplniť leštidlo do dávkovača. Pozrite si kapitolu „Pred prvým použitím“.

 Svieti, keď je potrebné doplniť soľ do zásobníka. Pozrite si kapitolu „Pred prvým použitím“.



Svieti, keď aktivujete bezdrôtové pripojenie. Pozrite si kapitolu „Bezdrôtové pripojenie“.



Svieti, keď zapnete funkciu Spustenie na diaľku. Pozrite si kapitolu „Každodenné používanie“.



Svieti, keď je vybraný program s fázou sušenia. Pozrite si kapitolu „Programy a voliteľné funkcie“.



Svieti, keď je vybraný program s fázou sušenia. Pozrite si kapitolu „Programy a voliteľné funkcie“.



Svieti, keď zvolíte program Rinse&Hold. Pozrite si kapitolu „Programy a voliteľné funkcie“.



Svieti, keď je potrebné spustiť program MachineCare a keď ho spustíte. Pozrite si kapitolu „Ošetrovanie a čistenie“.

## 5. PROGRAMY A VOLITEĽNÉ FUNKCIE

### 5.1 Programy umývania riadu

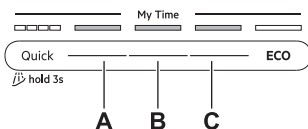

#### Quick

Na porcelán a príbor s čerstvým znečistením. Fázy: umývanie riadu pri 60 °C, oplachovanie pri 50 °C, AirDry. Program nezahŕňa fázu sušenia ani aplikáciu leštidla. Pokyny nechajte v umývačke riadu s otvorenými dvierkami, aby bolo umožnené vysušenie na vzduchu.

#### A. 1h00m

Na porcelán a príbor s čerstvým, mierne zaschnutým znečistením. Fázy: umývanie riadu pri 65 °C, priebežné oplachovanie, záverečné opláchnutie pri 55 °C, sušenie, AirDry.

#### B. 1h30m

Na riad, príbor, hrnce a panvice s bežným, mierne zaschnutým znečistením. Fázy: umývanie riadu pri 65 °C, priebežné oplachovanie, záverečné opláchnutie pri 60 °C, sušenie, AirDry.

#### C. 2h00m

Na riad, príbor, hrnce a panvice s bežným zaschnutým znečistením. Fázy: umývanie riadu

pri 65 °C, priebežné oplachovanie, záverečné opláchnutie pri 55 °C, sušenie, AirDry.

## ECO

Tento program ponúka najúčinnejšie využitie vody a energie pri umývaní bežne znečisteného riadu, príborov, hrncov a panvíc. Fázy: predumytie, umývanie riadu pri 50 °C, priebežné oplachovanie, záverečné opláchnutie pri 45 °C, sušenie, AirDry. Toto je štandardný program pre skúšobne. Tento program slúži na posúdenie súladu s nariadením Komisie (EÚ) č. 2019/2022, ktorým sa stanovujú požiadavky na ekodizajn umývačiek riadu pre domácnosť.

## AUTO

Na riad, príbor, hrnce a panvice so všetkými stupňami znečistenia. Fázy: predumytie, umývanie riadu pri 55 °C, priebežné oplachovanie, záverečné opláchnutie pri 55-60 °C, sušenie, AirDry. Tento inteligentný cyklus deteguje úroveň naplnenia a znečistenia. Automaticky upravuje teplotu, trvanie a množstvo vody, aby sa dosiahli optimálne výsledky umývania a sušenia.

## 5.2 Voliteľné funkcie programu

### ZoneClean

Voliteľná funkcia vytvorí dve zóny čistenia. Dolný kôš aplikuje maximálny tlak vody na hlboké čistenie hrncov a panvíc. Horný kôš používa jemný tlak na vyčistenie jemnej bielizne. Voliteľná funkcia nemá vplyv na spotrebu vody a energie. Platí pre programy Quick, 1h00m, 1h30m, 2h00m.

### GlassCare

Voliteľná funkcia chráni jemnú bielizeň, najmä sklenený riad, a zabraňuje rýchlym zmenám teploty. Voliteľná funkcia obmedzuje teplotu umývania na 45 °C, aby sa zabezpečilo jemné, ale účinné čistenie. Platí pre programy Quick, 1h00m, 1h30m, 2h00m.

### ExtraSilent

Voliteľná funkcia znižuje rýchlosť pracieho čerpadla, aby sa minimalizoval hluk vytváraný spotrebičom. Doba umývania riadu je predĺžená, aby sa zachovala účinnosť čistenia. Platí pre programy 1h30m, 2h00m, ECO.

## 5.3 Špeciálne programy

### Rinse&Hold

Program osvieži riad, ktorý sa umyje neskôr. Pri tomto programe nepoužívajte umývací

prostriedok. Pozrite si kapitolu „Každodenné používanie“.

### MachineCare

Program čistí vnútro spotrebiča v programe 65°C, čím účinne odstraňuje vodný kameň a masť, aby sa zachoval dlhodobý výkon. Pozrite si kapitolu „Ošetrovanie a čistenie“.

## 5.4 Doplnky v aplikácii

Pripojte umývačku riadu k aplikácii a získajte prístup k ďalším možnostiam umývania riadu. Pozrite si kapitolu „Bezdrôtové pripojenie“.

## 5.5 Hodnoty spotreby

**A** – program, **B** – voda (l), **C** – energia (kWh), **D** – trvanie (min).

A	B	C	D
Quick	8.5	0.475	30
Rinse&Hold	4.0	0.150	15
1h00m	10.5	1.000	60
1h30m	10.5	1.000	90
2h00m	10.5	0.900	120
ECO	8.4	0.644	270
AUTO	12.5	1.000	180
MachineCare	10.0	0.575	60

Hodnoty ovplyvňujú: tlak a teplota vody, kolísanie napätia v elektrickej sieti, voliteľné funkcie, množstvo riadu a stupeň jeho znečistenia.

Hodnoty pre iné programy ako ECO sú iba orientačné.

## 5.6 Informácie pre porovnávací testy

Ak chcete získať informácie potrebné na skúšanie výkonnosti (napr. podľa normy: EN60436), pošlite e-mail na adresu:

[info.test@dishwasher-production.com](mailto:info.test@dishwasher-production.com)

Vo vašej žiadosti zahrňte číslo výrobku (PNC) uvedené na typovom štítku.

V prípade akýchkoľvek ďalších otázok ohľadom vašej umývačky si pozrite servisnú knižku dodanú s vaším spotrebičom.

## 6. NASTAVENIA

### 6.1 Prehľad nastavení

Názvy v zátvorkách zodpovedajú tomu, ako umývačka riadu zobrazuje nastavenia v režime nastavenia. Nastavenia môžete zmeniť aj pomocou aplikácie.

#### Tvrdosť vody (HAr)

Nastavte úroveň zmäkčovača vody (1 – 10) na základe tvrdosti vody. Predvolené: 5.<sup>1)</sup>

#### Úroveň leštidla (rA)

Nastavte úroveň leštidla (0 – 8). Predvolené: 5.<sup>1)</sup>

#### Zvuk po dokončení (ES)

Zvoľte On na aktiváciu alebo Off na deaktiváciu zvukového signálu pre koniec programu. Predvolené: Off.

#### Aut. dvierka otvorené (Ado)

Stlačením tlačidla On zapnete alebo stlačením Off vypnete funkciu AirDry. Predvolené: On.<sup>1)</sup>

#### Tóny tlačidiel (to)

Tlačidlom On zapnete alebo tlačidlom Off vypnete zvukovú signalizáciu tlačidla po stlačení. Predvolené: On.

#### TimeOnFloor (toF)

Stlačením tlačidla On zapnete alebo stlačením Off vypnete funkciu TimeOnFloor. Predvolené: On.

#### Zabudnúť sieť (Fn)

Vyberte Yes, ak chcete resetovať poverenia bezdrôtovej siete. Vyberte No na ukončenie.

#### Hodiny používania (Hu)

Skontrolujte celkový počet hodín používania umývačky riadu. Počítadlo sa zastaví pri 65535.

#### Číslo PNC (Pnc)

Skontrolujte číslo vášho spotrebiča. PNC Zadajte číslo, keď sa obrátíte na autorizované servisné stredisko.

#### Zrušiť nastavenia (rS)

Výberom možnosti Yes obnovíte výrobné nastavenia spotrebiča. Nastavenie nevynuluje využitie hodín. Toto nastavenie neobnoví na-

stavenie bezdrôtového pripojenia. Vyberte No na ukončenie.

### 6.2 Režim nastavenia

#### Vstup do režimu nastavenia

Pred spustením programu môžete vstúpiť do režimu nastavenia. Do režimu nastavenia nemôžete vstúpiť pri spustenom programe.

Súčasne stlačte a približne 3 sekundy podržte stlačené tlačidlá ECO a AUTO.

Na displeji sa zobrazí prvé nastavenie: HAR.

#### Navigovanie v režime nastavenia

Na navigáciu v režime nastavenia použite výberový panel My Time.

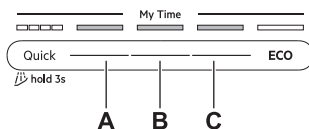

A. Tlačidlo Predchádzajúce

B. Tlačidlo OK

C. Tlačidlo Ďalej

Pomocou tlačidla Predchádzajúce a Ďalej môžete prepínať medzi nastaveniami a meniť ich hodnotu. Pomocou tlačidla OK prejdete do vybraného nastavenia a potvrdíte zmenu jeho hodnoty.

#### Zmena nastavenia

Skontrolujte, či je spotrebič v režime nastavenia.

1. Stlačte tlačidlo Predchádzajúce alebo Ďalej a vyberte nastavenie.

Na displeji sa zobrazí názov nastavenia.

2. Stlačením tlačidla OK vstúpte do príslušného nastavenia.

Hodnota aktuálneho nastavenia bliká.

3. Stlačením tlačidla Predchádzajúce alebo Ďalej zmeňte hodnotu.

4. Stlačením tlačidla OK potvrdte nastavenie.

Nastavenie sa uloží. Spotrebič sa vráti na zoznam nastavení.

<sup>1)</sup> Ďalšie podrobnosti nájdete v tejto kapitole.

5. Súčasne stlačte a približne 3 sekundy podržte stlačené tlačidlá ECO a AUTO, aby ste opustili režim nastavenia.

Spotrebič sa vráti do režimu výberu programu.

Tieto nastavenia sa uložia, kým ich opäť nezmeníte.

**i** Spotrebič ukončí režim nastavenia po 10 sekundách, ak nestlačíte žiadne tlačidlo.

### 6.3 Zmäkčovač vody

Zmäkčovač vody odstraňuje minerály z pritekajúcej vody, ktoré by inak mali škodlivý vplyv na výsledky umývania a na spotrebič.

Čím vyšší je obsah týchto minerálov, tým tvrdšia je voda. Tvrdosť vody je meraná na ekvivalentnej stupnici.

Zmäkčovač vody sa musí nastaviť v závislosti od tvrdosti vody z prívodu vody. Nastavenie je potrebné bez ohľadu na typ pracieho prostriedku, ktorý sa používa na zabezpečenie dobrých výsledkov umývania a na udržanie činnosti ukazovateľa soli. Váš miestny vodohospodársky orgán vám môže dodať informácie o tvrdosti vody vo vašej lokalite.

**i** Kombinované umývacie tablety so zmäkčovacím prostriedkom majú obmedzenú účinnosť na zmäkčovanie vody. Pozrite si obal výrobku.

#### Tvrdosť vody

°dH	°fH	mmol/l	mg/l (ppm)	°Clark	L <sup>1)</sup>
47 -50	84 -90	8,4 -9,0	835 -904	58 -63	10
43 -46	76 -83	7,6 -8,3	755 -834	53 -57	9
37 -42	65 -75	6,5 -7,5	645 -754	46 -52	8
29 -36	51 -64	5,1 -6,4	505 -644	36 -45	7

°dH	°fH	mmol/l	mg/l (ppm)	°Clark	L <sup>1)</sup>
23 -28	40 -50	4,0 -5,0	395 -504	28 -35	6
19 -22	33 -39	3,3 -3,9	325 -394	23 -27	5
15 -18	26 -32	2,6 -3,2	255 -324	18 -22	4
11 -14	19 -25	1,9 -2,5	185 -254	13 -17	3
4 -10	7 -18	0,7 -1,8	70 -184	5 -12	2
<4	<7	<0,7	<70	< 5	1

<sup>1)</sup> Úroveň zmäkčovača vody

Zmäkčovač vody prechádza automatickým procesom regenerácie. <sup>2)</sup>

### 6.4 Úroveň leštidla

Oplachovací prostriedok zlepšuje výsledky sušenia. Leštidlo sa automaticky uvoľňuje pri fáze oplachovania horúcou vodou. Môžete nastaviť uvoľnenie množstva leštidla.

Keď je dávkovač leštidla prázdny, svieti ukazovateľ , ktorý upozorňuje na doplnenie leštidla. Ak je účinnosť sušenia uspokojivá pri používaní kombinovaných umývacích tabliet, môžete vypnúť dávkovač a ukazovateľ. Optimálnu účinnosť sušenia však dosiahnete len s použitím leštidla a so zapnutým ukazovateľom doplnenia.

Ak chcete deaktivovať dávkovač leštidla a ukazovateľ, nastavte úroveň leštidla na 0.

### 6.5 AirDry

Funkcia AirDry zlepšuje výsledky sušenia pri nízkej spotrebe energie. Počas fázy sušenia sa dverka spotrebiča otvorí automaticky a ostanú pootvorené. Vypnutie funkcie môže znížiť výkon sušenia.

Funkcia AirDry je automaticky aktivovaná pri všetkých programoch okrem programu .

<sup>2)</sup> Pre správnu funkciu zmäkčovača vody je potrebná pravidelná regenerácia živice zmäkčovacieho zariadenia. Tento proces je automatický a je súčasťou bežnej prevádzky umývačky. Frekvencia regenerácie závisí od nastavenia úrovne zmäkčovača vody. Čím vyššia je úroveň, tým vyššia je regenerácia. Pri vysokých úrovniach sa regenerácia vyskytuje dvakrát v cykle: počas umývania riadu a po poslednom plákaní. Pri nižších úrovniach dochádza k regenerácii až po poslednom plákaní. Plákanie so zmäkčovačom prebieha na začiatku nasledujúceho cyklu. Pri vysokých úrovniach sa navyše objaví na konci umývania riadu. Oplachovanie zmäkčovača skončí s úplným vypustením. Regenerácia predlžuje trvanie programu maximálne o 5 min, potreba vody maximálne o 4 l a spotreba energie o 2 Wh. V aktuálne platných štandardných laboratórnych podmienkach s tvrdosťou vody 2,5 mmol/l (zmäkčovač vody: úroveň 3) sa regenerácia vykoná po každých 62 l použitej vody. Teplota vody, tlak vody a kolísanie napätia v elektrickej sieti môžu tieto hodnoty zmeniť.

Keď sa otvoria dverka, na displeji sa zobrazí zostávajúci čas spusteného programu.

Trvanie fázy sušenia a čas otvorenia dveriek sa líšia podľa zvoleného programu a voliteľných funkcií.

### **UPOZORNENIE!**

Nepokúšajte sa o zatvorenie dveriek spotrebiča do dvoch minút od automatického otvorenia. Mohlo by to spôsobiť poškodenie spotrebiča.

## 7. BEZDRÔTOVÉ PRIPOJENIE

Nastavte bezdrôtové pripojenie na ovládanie umývačky riadu pomocou aplikácie na svojom mobilnom zariadení.

### Parametre modulu Wi-Fi

Wifi modul	NIUS-SA
Frekvencia	2,412 – 2,472 GHz
Protokol	IEEE 802.11 b-g-n
Max. výkon	<20 dBm
Šifrovanie	WPA, WPA2

### 7.1 Nastavenie bezdrôtového pripojenia

Na pripojenie vašej umývačky riadu potrebujete:

- bezdrôtovú sieť s internetovým pripojením.
  - mobilné zariadenie pripojené k vašej bezdrôtovej sieti.
1. Ak chcete stiahnuť aplikáciu, naskenujte QR kód, ktorý sa nachádza na zadnej strane návodu na používanie. Aplikáciu si môžete stiahnuť aj priamo v obchode s aplikáciami.
  2. Postupujte podľa pokynov v aplikácii.
  3. Zapnite umývačku riadu.
  4. Súčasne stlačte a na 2 sekundy podržte tlačidlá Delay a Quick.

Ukazovateľ  zabliká. Na displeji sa zobrazí AP. Všetky tlačidlá okrem tlačidla zapnutia/vypnutia sú neaktívne.

5. Zadajte prihlasovacie údaje do domácej siete v aplikácii.  
V opačnom prípade umývačka riadu po určitom čase zruší nastavenie.

Ak je pripojenie úspešné,  ukazovateľ svieti a na displeji sa zobrazí con. Spotrebič sa vráti k výberu programu.

Nastavenie zrušíte vypnutím a zapnutím spotrebiča.

### 7.2 Resetovanie bezdrôtového pripojenia

Ak sa chcete pripojiť k inej bezdrôtovej sieti alebo aktualizovať prihlasovacie údaje súčasne siete, najprv resetujte bezdrôtové pripojenie.

Ak chcete resetovať, postupujte podľa jednej z dvoch metód:

- Súčasne stlačte a podržte tlačidlá Delay a Quick približne na 5 sekúnd.
- Vstúpte do režimu nastavenia a aktivujte nastavenie Fn.

Na displeji sa zobrazí Fn. Energetický meter indikuje priebeh.  Ukazovateľ nesvieti.

Nastavte nové bezdrôtové pripojenie.

## 8. PRED PRVÝM POUŽITÍM

1. Stlačte a podržte tlačidlo Zap/Vyp, kým sa spotrebič nezapne.
2. Upravte úroveň zmäkčovača vody podľa tvrdości vody.
3. Naplňte zásobník na soľ.
4. Naplňte dávkovač leštidla.
5. Naplňte dávkovač umývacieho prostriedku.
6. Otvorte vodovodný kohútik.

7. Spustíte program Quick, aby ste odstránili prípadné zvyšky z výrobného procesu. Do košíkov nedávajte žiaden riad.

Po spustení programu spotrebič vykoná obnovenie účinnosti zmäkčovača vody, ktoré trvá až 5 minút. Fáza umývania začne až po skončení tohto procesu. Proces sa pravidelne opakuje.

## 8.1 Zásobník na soľ

### ⚠ UPOZORNENIE!

Používajte iba soľ na regeneráciu pre umývačky riadu. Nepoužívajte kuchynskú soľ.

Soľ sa používa na regeneráciu v zmäččovači vody a na zabezpečenie dobrých výsledkov umývania pri každodennom používaní.

### Návod na naplnenie zásobníka na soľ

1. Otočte viečko zásobníka soli do protismeru hodinových ručičiek a odstráňte ho.
2. Do nádoby na soľ nalejte 1 l vody (len pri naplnení pri prvom použití).
3. Pomocou dodávaného lievika naplňte nádobu na soľ 1 kg soli do umývačky riadu.

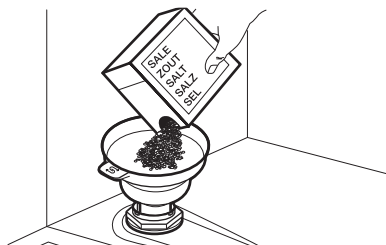

4. Opatrne potraсте lievik za rukoväť, aby sa dostali dnu aj posledné granule.
5. Odstráňte vysypanú soľ okolo otvoru zásobníka soli.

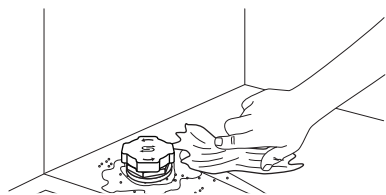

6. Otočte viečko zásobníka soli a zavrite zásobník soli.

### 🔍 DÔLEŽITÉ

Pri napíňaní zásobníka na soľ z neho môže vytecť voda a soľ. Aby ste zabránili korózii, naplňte zásobník na soľ a potom ihneď spustíte kompletný cyklus umývania riadu s umývacím prostriedkom.

## 8.2 Návod na naplnenie dávkovača leštidla

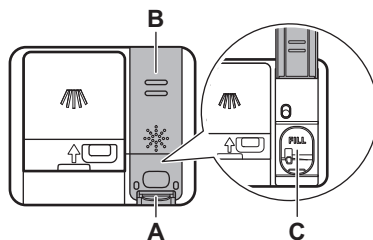

### ⚠ UPOZORNENIE!

Tento priečinok (C) je určený len na leštidlo. Nenapňajte ho umývacím prostriedkom.

### ⚠ UPOZORNENIE!

Používajte iba leštidlo určený pre umývačky riadu.

1. Stlačením uvoľňovacieho prvku (A) otvoríte veko (B).
2. Leštidlo nalievajte do zásobníka leštidla (C) dovtedy, kým nedosiahne úroveň naplnenia „FILL“.
3. Rozliate leštidlo odstráňte handričkou, aby ste predišli tvorbe veľkého množstva peny.
4. Zatvorte viečko. Uistite sa, že viečko je zaistené.

## 8.3 Naplnenie dávkovača umývacieho prostriedku

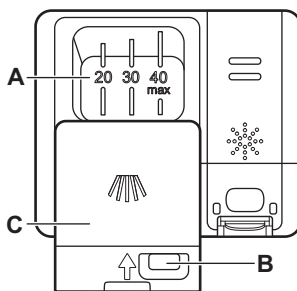

### ⚠ UPOZORNENIE!

Používajte iba umývací prostriedok určený pre umývačky riadu.

1. Stlačením uvoľňovacieho tlačidla (B) otvoríte veko (C).
2. Umývací prostriedok pridajte do priehradky (A). Neprekračujte značku „40 max“. Môžete použiť umývací prostriedok v tabletách, prášku alebo géli.
3. Ak program obsahuje fázu predumývania, pridajte menej 5g umývacieho prostriedku do vnútornú časť dvierok umývačky riadu.

4. Zatvorte viečko. Uistite sa, že viečko je zaistené.

Informácie o dávkovaní umývacieho prostriedku nájdete v pokynoch výrobcu na obale výrobku. Na umývanie bežne znečisteného riadu zvyčajne stačí 20 - 25 ml gélového umývacieho prostriedku alebo 18 g práškového umývacieho prostriedku.

## 9. VKLADANIE RIADU DO UMÝVAČKY

- Pre najlepšie výsledky umývania usporiadajte predmety v košoch podľa pokynov v návode na používanie.
- Umývačku naplňte na plnú kapacitu, aby ste usporili vodu a energiu.
- Koše neprepĺňajte, aby bola zabezpečená efektívna prevádzka umývačky riadu.
- Uistite sa, že sa jednotlivé kusy riadu v košoch nedotýkajú ani neprekývajú. Iba vtedy môže voda úplne dosiahnuť a umyť riad.
- V spotrebiči umývajte len riad, ktorý sa v ňom môže umývať.
- V umývačke riadu neumývajte tieto materiály: drevo, rohovinu, cín, meď, hliník, jemný maľovaný porcelán, nechránenú uhlíkovú oceľ alebo striebro. Môže to spôsobiť ich praskanie, deformáciu, zmenu farby, vznik dierok, hrdze, matnosť alebo koróziu.
- V spotrebiči neumývajte predmety, ktoré môžu absorbovať vodu (špongie, handričky).
- Duté predmety (šálky, poháre a panvice) vložte otvorom smerom nadol, aby mohla voda vytiecť.
- Dávajte pozor, aby sa sklenené predmety navzájom nedotýkali.
- Ľahké predmety umiestnite do vrchného koša. Zabezpečte, aby sa predmety voľne nehýbali.
- Malé predmety a príbor vložte do zásuvky na príbor.
- Pred spustením programu sa uistite, že sa sprchovacie ramená môžu voľne otáčať.
- Upravte výšku horného koša tak, aby sa zmestil veľký riad.

### 9.1 Úprava výšky horného koša

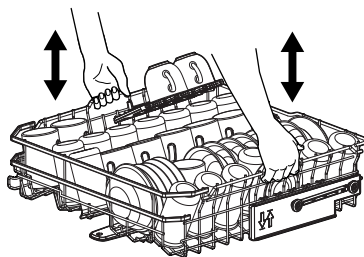

#### Zvihnutie horného koša

1. Vytiahnite kôš, až kým sa nezastaví.
2. Kôš nadvihnite na jednej strane alebo na oboch stranách, až kým sa mechanizmus nezaistí a kôš nebude v stabilnej polohe.

#### Spustenie horného koša

1. Vytiahnite kôš, až kým sa nezastaví.
2. Kôš mierne nadvihnite na jednej strane alebo na oboch stranách, potom ho zatlačte a nechajte klesnúť späť nadol.

### 9.2 Funkcie koša umývačky riadu

Dodávané príslušenstvo sa môže líšiť v závislosti od modelu umývačky riadu.

#### Dolný kôš

Počet skladacích zubov sa môže líšiť v závislosti od modelu umývačky riadu.

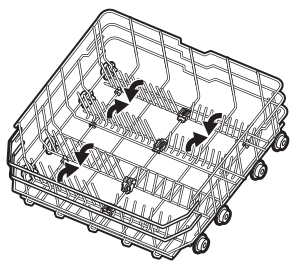

### Horný kôš

Počet skladacích zubov sa môže líšiť v závislosti od modelu umývačky riadu. Poličky na poháre sa dajú sklopiť, aby sa vytvoril priestor pre vysoké nádoby.

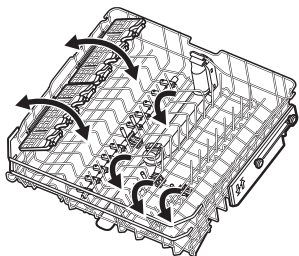

Poličky na poháre majú mäkké úchyty na sklenený riad, zatiaľ čo gumové hroty zabezpečujú stabilitu.

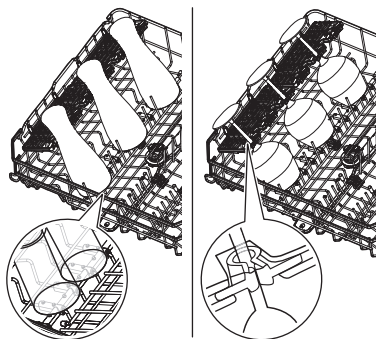

### Zásuvka na príbor

Použite zásuvku na príbory a malé predmety. Zásuvka obsahuje skladacie držiaky na nože.

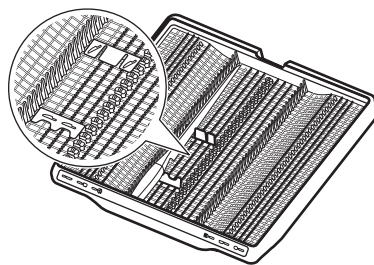

### Vybratie príslušenstva

Poličky na poháre a gumené úchyty sa dajú dočasne odstrániť, aby sa zmestili objemné predmety.

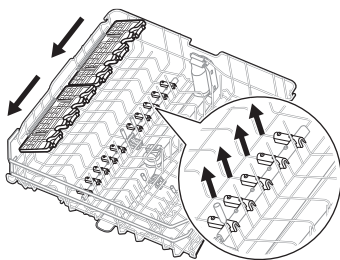

Držiaky na nože sa dajú dočasne odstrániť, ak je to potrebné.

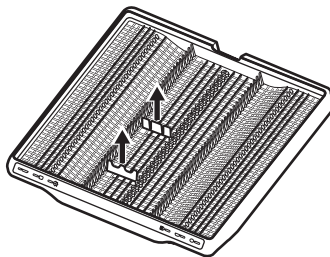

## Maximálna výška riadu (mm)

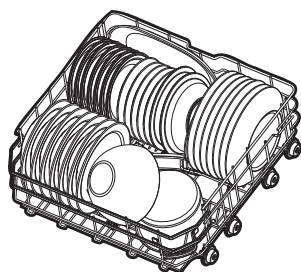
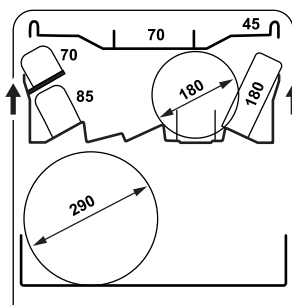
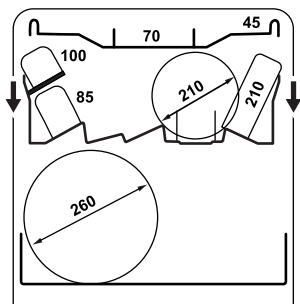

## Horný kôš

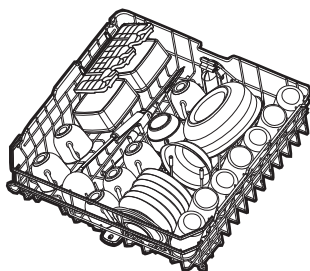

## 9.3 Príklady plnenia umývačky riadu

### Dolný kôš

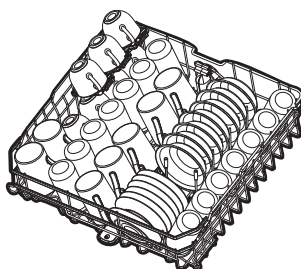
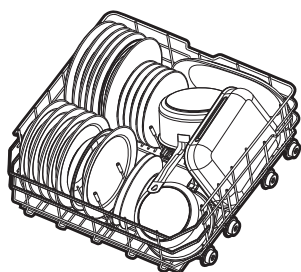

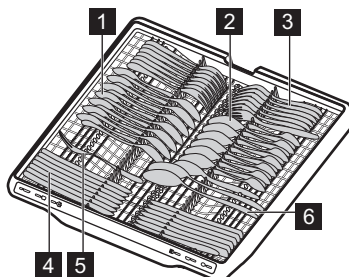

## Zásuvka na príbor

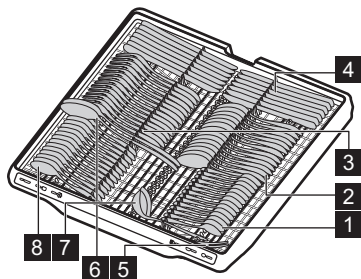



- 1 Čajová lyžička (14 kusov)
- 2 Polievková lyžica (14 kusov)
- 3 Vidlička (14 kusov)
- 4 Nôž (14 kusov)
- 5 Servírovacia vidlička (1 kus)
- 6 Servírovacia lyžica (2 kusy)
- 7 Naberáčka na omáčku (1 kus)
- 8 Dezertná lyžica (14 kusov)

## 10. KAŽDODENNÉ POUŽÍVANIE

1. Otvorte vodovodný kohútik.
2. Stlačte a podržte tlačidlo Zap/Vyp, kým sa spotrebič nezapne.
3. Ak svieti , doplňte nádobu na soľ.
4. Ak svieti , doplňte dávkovač leštidla.
5. Do košov vložte riad.
6. Doplňte dávkovač umývacieho prostriedku.
7. Zvoľte program. Na spustenie zatvorte dverka.
8. Po skončení programu zatvorte vodovodný kohútik.

### 10.1 Spustenie na diaľku

Funkcia umožňuje spustiť program z aplikácie.

#### Aktivácia spustenia na diaľku

Uistite sa, že indikátor  je zapnutý a vaša umývačka riadu je pridaná v aplikácii. Ak nie je, pozrite si kapitolu „Bezdrôtové pripojenie“.

1. Stlačte a podržte tlačidlo Delay na 3 sekundy.

Svieti ukazovateľ .

2. Zatvorte dverka spotrebiča.

 Ak otvoríte dverka, keď je aktivovaná funkcia spustenie na diaľku, funkcia sa deaktivuje. Pred tým, ako zatvoríte dverka, znova aktivujte funkciu spustenie na diaľku. Ak to neurobíte, umývací cyklus sa spustí hneď po zatvorení dverok. Otvorenie dverok nedeaktivuje funkciu spustenie na diaľku, ak je nastavený odložený štart.

#### Deaktivácia spustenia na diaľku

Stlačte tlačidlo Delay na 3 sekundy.

 – ukazovateľ zhasne.

### 10.2 Spustenie programu z výberového pásika My Time

1. Požadovaný program zvolíte tak, že posuniete prstom po výberovom pásiku My Time.

Svetelný ukazovateľ programu svieti.

2. V prípade potreby zapnite voliteľnú funkciu programu.
3. Zatvorte dverka spotrebiča a program sa spustí.

### 10.3 Spustenie Rinse&Hold programu

1. Stlačte tlačidlo Quick a podržte ho stlačené približne 3 sekundy.

Ukazovateľ  svieti.

2. Zatvorte dverka spotrebiča a program sa spustí.

### 10.4 Spustenie programu AUTO

1. Stlačte AUTO.

Svetelný ukazovateľ príslušného tlačidla svieti. Na displeji sa zobrazí maximálne možné trvanie programu.

2. Zatvorte dverka spotrebiča a program sa spustí.

Snímače pracujú počas cyklu niekoľkokrát a počiatočné trvanie programu sa môže skratiť.

## 10.5 Zapnutie voliteľnej funkcie programu

Naraz je možné zapnúť iba jednu voliteľnú funkciu. Voliteľnú funkciu zapnete pred spustením programu. Voliteľnú funkciu nie je možné zapnúť ani vypnúť, kým prebieha program.

1. Vyberte program z listy výberu My Time.
2. Stlačte tlačidlo možností.

Svetelný ukazovateľ príslušného tlačidla svieti.

Ak táto voliteľná funkcia nie je k dispozícii, osvetlenie pri príslušnom tlačidle bliká a zaznie zvukový signál.

ⓘ Zapnutie voliteľných funkcií často zvyšuje spotrebu vody, energie a trvanie programu.

## 10.6 Odloženie štartu programu

1. Zvoľte program.
2. Opakovane stlačte tlačidlo Delay, kým sa na displeji nezobrazí požadovaný čas odloženia (od 1 do 24 hodín).

Svetelný ukazovateľ príslušného tlačidla svieti.

3. Zatvorte dvierka spotrebiča, aby sa spustilo odpočítavanie.

Počas odpočítavania nemôžete zmeniť program ani voliteľnú funkciu. Čas odloženia môžete zmeniť v aplikácii.

Keď sa odpočítavanie ukončí, program sa spustí.

## 10.7 Zrušenie odloženého štartu programu

Stlačte a podržte tlačidlo ⓘ na približne 3 sekundy.

Spotrebič sa vráti do režimu výberu programu.

Znova zvoľte program.

## 10.8 Zrušenie spusteného programu

Stlačte a podržte tlačidlo ⓘ na približne 3 sekundy.

Spotrebič sa vráti do režimu výberu programu.

ⓘ Pred spustením nového programu skontrolujte, či sa v dávkovači umývacieho prostriedku nachádza umývací prostriedok.

## 10.9 Otvorenie dvierok počas činnosti spotrebiča

Ak otvoríte dvierka pri spustenom programe, cyklus umývania sa pozastaví. Na displeji sa zobrazí zostávajúci čas programu. Po zatvorení dvierok bude umývací cyklus pokračovať od momentu, v ktorom sa pozastavil.

Ak otvoríte dvierka počas odpočítavania odloženého štartu, odpočítavanie sa pozastaví. Na displeji sa zobrazí aktuálny stav odpočítavania. Po zatvorení dvierok bude odpočítavanie pokračovať.

ⓘ Otvorenie dvierok počas činnosti spotrebiča môže ovplyvniť spotrebu energie a dĺžku trvania programu.

## 10.10 Koniec programu

Po skončení programu sa umývačka riadu automaticky vypne.

Všetky tlačidlá okrem tlačidla zapnutia/vypnutia sú neaktívne.

## 10.11 Automatické vypínanie

Funkcia šetrí energiu vypnutím spotrebiča keď nie je v prevádzke. Funkcia sa spustí automaticky:

- Keď sa skončí program.
- Po 10 minútach, ak nebol spustený žiadny program a nebolo stlačené žiadne tlačidlo.

# 11. RADY A TIPY

## 11.1 Všeobecné

Postupovanie podľa uvedených typov vám zaistí optimálnu účinnosť umývania a sušenia pri každodennom používaní a zároveň vám pomôže chrániť životné prostredie.

- Umytie riadu v umývačke podľa pokynov v návode na obsluhu reálne spotrebuje menej vody a energie ako pri ručnom umývaní riadu.

- Nevykonávajte ručné predopláchnutie. Zvyšuje to spotrebu vody a energie. Keď je to potrebné, zvoľte program s fázou predumývania.
- Odstráňte väčšie zvyšky jedla z riadu a vyprázdňte hrnčeky a sklá pred ich vložením do spotrebiča.
- Zvoľte program podľa typu náplne a stupňa znečistenia.

- Na zabránenie tvorby vodného kameňa vnútri spotrebiča:
  - Zásobník na soľ v prípade potreby doplňte.
  - Používajte odporúčané dávkovanie umývacieho prostriedku a leštidla.
  - Skontrolujte, či je aktuálna úroveň zmäkčovača vody v súlade s tvrdosťou vody.
  - Postupujte podľa pokynov v kapitole „Ošetrovanie a čistenie“.

## 11.2 Používanie soli, leštidla a umývacieho prostriedku

- Používajte iba soľ, leštidlo a umývaci prostriedok pre umývačky. Používanie iných produktov môžu spotrebič poškodiť.
- V oblastiach s tvrdou a veľmi tvrdou vodou v záujme dosiahnutia optimálnych výsledkov umývania a sušenia odporúčame používať základný umývaci prostriedok (prášok, gél, tablety bez prídavných funkcií), leštidlo a soľ samostatne.
- Kombinované umývacie tablety sa môžu počas krátkych programov úplne nerozpustiť, čo môže viesť k usádzaniu zvyškov umývacieho prostriedku na riade. Pozrite si obal výrobku. Tablety používajte pri dlhších programoch.
- Vždy používajte správne množstvo čistiaceho prostriedku. Nedostatočné dávkovanie čistiaceho prostriedku môže mať za následok neuspokojivé výsledky umývania a vrstvu tvrdej vody alebo bodky na riade. Používanie príliš veľkého množstva čistiaceho prostriedku s mäkkou alebo zmäkčenou vodou zanecháva zvyšky čistiaceho prostriedku na riade. Bezpečnostné pokyny sú uvedené na obale čistiaceho prostriedku.
- Vždy používajte správne množstvo oplachovacieho prostriedku. Nedostatočné dávkovanie oplachovacieho prostriedku znižuje výsledky sušenia. Používanie príliš veľkého množstva oplachovacieho prostriedku spôsobuje modrastý povlak na riade. Ak chcete upraviť úroveň leštidla, pozrite si kapitolu „Nastavenia“.

- Skontrolujte, či je úroveň zmäkčovača vody správna. Ak je úroveň nastavená na príliš vysokú, voda bude príliš mäkká, čo môže spôsobiť koróziu skla. Ak chcete nastaviť úroveň zmäkčovača vody, pozrite si kapitolu „Nastavenia“.

## 11.3 Čo robiť, ak chcete prestať používať multitablety

Skôr ako začnete používať osobitne umývaci prostriedok, soľ a leštidlo, vykonajte nasledovné kroky:

1. Nastavte najvyššiu úroveň zmäkčovača vody.
2. Uistite sa, že sú zásobníky na soľ a leštidlo naplnené.
3. Spustite Quick program. Nepridávajte umývaci prostriedok a do košov nedávajte riad.
4. Po skončení programu nastavte zmäkčovač vody podľa tvrdosti vody vo vašej oblasti.
5. Upravte dávkovanie leštidla.

## 11.4 Pred spustením programu

Pred spustením zvoleného programu sa uistite, že:

- Filtre sú čisté a správne namontované.
- Viečko zásobníka na soľ je upevnené.
- Sprchovacie ramená nie sú upchaté.
- Je dostatok soli a leštidla.
- Riad v košoch je umiestnený v správnej polohe.
- Program je vhodný pre daný typ riadu a stupeň jeho znečistenia.
- Použili ste správne množstvo čistiaceho prostriedku.

## 11.5 Vyprázdenie košov

1. Pred vybratím zo spotrebiča nechajte riad vychladnúť. Horúci riad sa ľahko poškodí.
2. Vyprázdnite najprv dolný kôš a potom horný kôš.

 Po skočení programu môže ešte zostať voda na vnútorných povrchoch spotrebiča.

## 12. OŠETROVANIE A ČISTENIE

### ☑ DÔLEŽITÉ

Pred vykonávaním údržby inej než spustenie programu  spotrebič vypnite a jeho zástrčku vytiahnite zo sieťovej zásuvky.

Znečistené filtre a upchané sprchovacie ramená zhoršujú účinnosť umývania.

Filtry sa samočistia a po každom použití si ich nemusíte čistiť. Filtry čistite raz týždenne. Striekacie ramená čistite každé dva mesiace, alebo skôr, ak si všimnete zvyšky jedla na riade po skončení programu. Frekvencia čistenia sa môže líšiť v závislosti od frekvencie používania spotrebiča.

### 12.1 Ako začať Program MachineCare

Pred spustením programu vyčistíte filtre a rozstrekovacie ramená podľa pokynov uvedených ďalej v tejto kapitole.

1. Použijete odstraňovač vodného kameňa alebo čistiaci prostriedok určený špeciálne pre umývačky. Postupujte podľa pokynov na balení. Do košíkov nedávajte žiaden riad.
2. Stlačte tlačidlo AUTO a podržte ho stlačené približne 3 sekundy.

 indicator is on.

3. Zatvorte dvierka spotrebiča a program sa spustí.

Po skončení programu  ukazovateľ zhasne.

### 12.2 Odstránenie cudzích predmetov

Po každom použití umývačky riadu skontrolujte filtre a odtok. Cudzí predmety (napr. kúsky skla, plast, kosti alebo špáradlá a pod.) znižujú čistiaci výkon a môžu spôsobiť poškodenie odtokového čerpadla.

### ⚠ UPOZORNENIE!

Ak nedokážete odstrániť cudzie predmety sami, kontaktujte autorizované servisné stredisko.

1. Demontujte filtračný systém podľa pokynov v tejto kapitole.

2. Manuálne odstráňte akékoľvek cudzie predmety.
3. Zmontujte filtračný systém podľa pokynov v tejto kapitole.

### 12.3 Čistenie filtrov

Filtračný systém sa skladá z 3 častí.

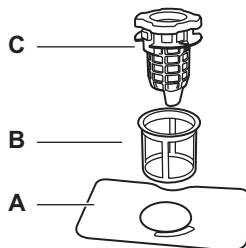

1. Otočte odtokový filter (C) proti smeru hodinových ručičiek a nadvihnite ho. Vyberte plochý filter (A).

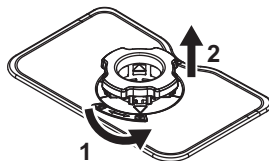

2. Stlačte dve tlačidlá na výpustnom filtri (C) a vyberte ich z jemného filtra (B).

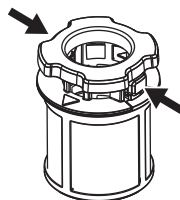

3. Filtry umyte.
4. Uistite sa, že v odtoku ani okolo jeho okraja sa nenachádzajú zvyšky jedla ani nečistoty.
5. Plochý filter (A) nainštalujte späť na miesto.
6. Odtokový filter (C) zatlačte do jemného filtra (B).

- Vložte jemný filter (B) do plochého filtra (A). Odtokový filter (C) otáčajte v smere hodinových ručičiek, kým sa nezaistí.

### ⚠ UPOZORNENIE!

Nesprávne umiestnenie filtrov môže mať za následok nedostatočnú účinnosť umývania a poškodiť spotrebič.

## 12.4 Čistenie vnútra

- Vnútro spotrebiča vyčistíte mäkkou vlhkou handričkou.
- Nepoužívajte abrazívne prostriedky, drôtenky, ostré nástroje, silné chemikálie, drsné špongie ani rozpúšťadlá.
- Raz týždenne utrite dvierka vrátane gumeného tesnenia.
- Aby ste zachovali výkon spotrebiča, použite minimálne raz za dva mesiace čistiaci produkt navrhnutý špeciálne pre umývačky. Postupujte podľa pokynov na obale výrobku.
- Pre optimálne výsledky čistenia spustíte program ↻.

## 12.5 Čistenie dolného sprchovacieho ramena

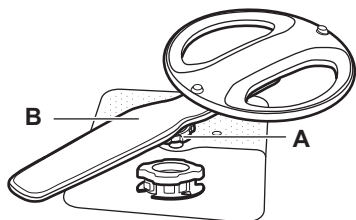

- Uťahovaciu maticu (A) otočte proti smeru hodinových ručičiek a potiahnite striekacie rameno (B) nahor.
- Sprchovacie rameno umyte pod tečúcou vodou. Z otvorov odstráňte pevné častice pomocou predmetu s tenkým hrotom, napr. špáradla. Vodu vedte cez otvory, aby ste spláchli prípadné nečistoty.
- Striekacie rameno zatlačte nadol a uťahovaciu maticu otočte v smere hodinových ručičiek.

## 12.6 Čistenie horného sprchovacieho ramena

- Vytiahnite horný kôš.

- Rozprašovacie rameno odpojte od koša otočením uťahovacej matice (A) v smere hodinových ručičiek.

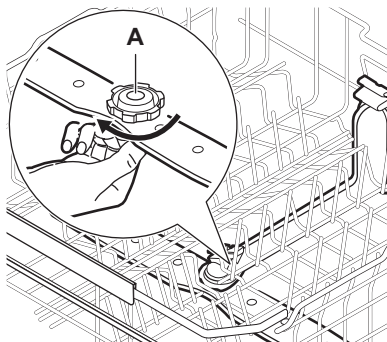

- Sprchovacie rameno umyte pod tečúcou vodou. Z otvorov odstráňte pevné častice pomocou predmetu s tenkým hrotom, napr. špáradla. Vodu vedte cez otvory, aby ste spláchli prípadné nečistoty.
- Ak chcete nainštalovať rozprašovacie rameno späť, doťahovaciu maticu otáčajte proti smeru hodinových ručičiek dovtedy, kým nezaznie cvaknutie. Uistite sa, že upevňovacia matica je správne zarovnaná s výstupnou rúrkou.

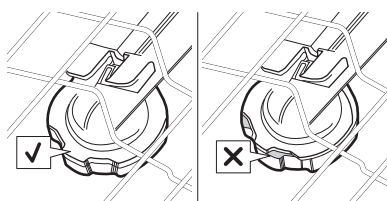

## 12.7 Čistenie stropného sprchovacieho ramena

Stropné sprchovacie rameno je umiestnené na stropе spotrebiča. Sprchovacie rameno (C) je nainštalované na napájajúcej trubici (A) montážnym prvkom (B).

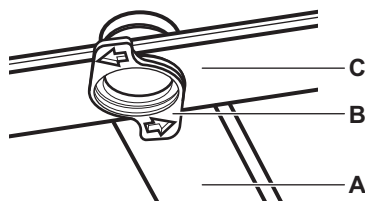

1. Uvoľnite zarážky na bokoch posuvných kolajničiek priehradky na príbor a vytiahnite zásuvku von.

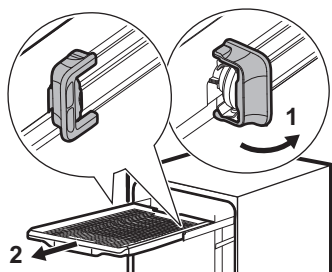

2. Premiestnite horný kôš na najnižšiu úroveň pre jednoduchší prístup k sprchovaciemu ramenu.
3. Montážny prvok (B) otočte proti smeru hodinových ručičiek a potiahnite rozprašovacie rameno (C) nadol.
4. Sprchovacie rameno umyte pod tečúcou vodou. Z otvorov odstráňte pevné častičky pomocou predmetu s tenkým hrotom, napr. špáradla. Vodu vedte cez otvory, aby ste spláchli prípadné nečistoty.
5. Do sprchovacieho ramena (C) vložte montážny prvok (B) a upevnite ho v prívodnej trubici (A) otočením v smere hodinových ručičiek. Skontrolujte, či montážny prvok zapadol na svoje miesto.
6. Nainštalujte priehradku na príbor na posuvné kolajničky a zablokujte zarážky.

## 12.8 Čistenie filtra prívodnej hadice

1. Zatvorte vodovodný kohútik.
2. Úchytku (A) otočte v smere hodinových ručičiek. Odpojte hadicu.

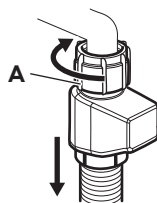

3. Vyčistite filter prívodnej hadice.

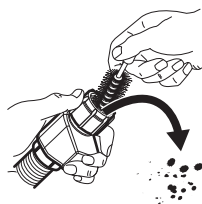

## 12.9 Vonkajšie čistenie

- Spotrebič čistite vlhkou mäkkou handričkou.
- Používajte iba neutrálne saponáty.
- Nepoužívajte abrazívne prostriedky, drôtenky ani rozpúšťadlá.

## 13. RIEŠENIE PROBLÉMOV

Väčšinu problémov, ktoré sa vyskytnú, môžete vyriešiť bez toho, aby ste kontaktovali autorizované servisné stredisko. V tabuľke si pozrite informácie o možných problémoch.

Pri niektorých poruchách sa na displeji zobrazí chybový kód.

Po skontrolovaní spotrebiča ho deaktivujte a potom aktivujte. Ak problém pretrváva, obráťte sa na autorizované servisné stredisko.

### **DÔLEŽITÉ**

Spotrebič odpojte od elektrickej siete a nepoužívajte ho, kým problém nebude opravený.

### **Spotrebič nie je možné zapnúť.**

- Skontrolujte, či je sieťová zástrčka pripojená k sieťovej zásuvke.
- Skontrolujte, či nie je v skrinke s poistkami poškodená poistka.

### **Program sa nespúšťa.**

- Skontrolujte, či sú dvierka spotrebiča zatvorené.
- Ak je nastavený odložený štart, zrušte odpočítavanie alebo počkajte na dokončenie odpočítavania.
- Spotrebič obnovuje účinnosť zmäkčovača vody. Tento postup trvá približne 5 minút.

### **Chybové kódy 10 alebo 11. Do spotrebiča nepriteká voda.**

- Skontrolujte, či je vodovodný kohútik otvorený.
- Dbajte na to, aby bol tlak na prívode vody v rozmedzí 0.05 (0.5) / 1 (10) MPa (bar). O túto informáciu požiadaajte miestny vodohospodársky orgán.
- Skontrolujte, či nie je vodovodný kohútik upchatý.
- Skontrolujte, či nie je upchatý filter v odtokovej hadici. V prípade potreby filter vyčistite. Pozrite si kapitolu „Ošetrovanie a čistenie“.
- Skontrolujte, či nie je prívodná hadica skrútená alebo ohnutá.

### **Kód chyby 12. Spotrebič nevypúšťa vodu.**

- Skontrolujte, či nie je sifón umývadla upchatý.
- Skontrolujte, či nie je vnútorný filtračný systém upchatý.
- Skontrolujte, či nie je odtoková hadica skrútená alebo ohnutá.

### **Kód chyby 13. Porucha odtokového čerpadla.**

- Kryt odtokového čerpadla je uvoľnený alebo chýba. Skontrolujte kryt. Informácie o umiestnení krytu nájdete v pokynoch na čistenie odtokového čerpadla, ktoré sú k dispozícii neskôr v tejto kapitole.

### **Kód chyby 14. Porucha odtokového čerpadla.**

- Odtokové čerpadlo je zablokované cudzím predmetom. Pozrite si časť „Ako vykonať čistenie odtokového čerpadla“ nižšie v tejto kapitole.

### **Kód chyby 18. Porucha odtokového čerpadla.**

- Zavrite vodovodný kohútik a kontaktujte autorizované servisné stredisko.

### **Kód chyby 30. Aktivovalo sa zariadenie proti zaplaveniu. Zistil sa únik vody v spodnej nádobe.**

- Zatvorte vodovodný kohútik.
- Skontrolujte, či je spotrebič správne nainštalovaný.
- Ak problém pretrváva, obráťte sa na autorizované servisné stredisko.

### **Chybové kódy 51-59. Zlyhanie umývacieho čerpadla.**

- Spotrebič vypnite a znova zapnite.

### **Kód chyby 61 alebo 69. Teplota vody vo vnútri spotrebiča je príliš vysoká alebo došlo ku zlyhaniu snímača teploty.**

- Uistite sa, že teplota privádzanej vody neprekračuje 60 °C.
- Spotrebič vypnite a znova zapnite.

### **Chybové kódy 97, 98 alebo 100-105. Technické zlyhanie spotrebiča.**

- Spotrebič vypnite a znova zapnite.

### **Kód chyby 1F 1. Hladina vody vnútri spotrebiča je príliš vysoká.**

- Spotrebič vypnite a znova zapnite.
- Skontrolujte, či sú filtre čisté.
- Skontrolujte, či je odtoková hadica inštalovaná v správnej výške nad podlahou. Pozrite si pokyny na inštaláciu.

### **Spotrebič sa počas prevádzky viackrát vypne a zapne.**

- To je normálne. Prináša to optimálne výsledky umývania a úsporu energie.

### **Program trvá príliš dlho.**

- Ak je nastavený odložený štart, zrušte odpočítavanie alebo počkajte na dokončenie odpočítavania.
- Zapnutie voliteľných funkcií predĺži trvanie programu.

### **Zobrazené trvanie programu je iné než trvanie v tabuľke hodnôt spotreby.**

- Trvanie programu sa môže zmeniť z dôvodu tlaku a teploty vody, kolísania napätia v elektrickej sieti, voliteľných funkcií, množstva riadu a stupňa znečistenia.

### **Na displeji sa zvýši zostávajúci čas a preskočí takmer na koniec trvania programu.**

- Nejde o poruchu. Spotrebič pracuje správne.

### **Z dvierok spotrebiča preteká malé množstvo vody.**

- Spotrebič nie je vo vodorovnej polohe. Uvoľnite alebo utiahnite nastaviteľné nožičky (ak sú k dispozícii).

## Dvierka spotrebiča sa ťažko zatvárajú.

- Spotrebič nie je vo vodorovnej polohe. Uvoľnite alebo utiahnite nastaviteľné nožičky (ak sú k dispozícii).
- Z košov vyčnievajú časti riadu.

## Počas cyklu umývania sa otvoria dvierka spotrebiča.

- Funkcia AirDry sa aktivuje na zlepšenie výsledkov sušenia pri úspore energie. Ak chcete funkciu vypnúť, pozrite si kapitolu „Nastavenia“.

## Štrkotavé alebo klepotavé zvuky z vnútra spotrebiča.

- Riad nie je správne vložený v košoch. Pozrite si kapitolu „Vkladanie riadu do umývačky“.
- Zabezpečte, aby sa mohli sprchovacie ramená voľne otáčať.

## Spotrebič spustí prerušovač obvodu.

- Nedostatočná prúdová intenzita na súčasné napájanie všetkých používaných spotrebičov. Skontrolujte prúdovú intenzitu zásuvky a kapacitu merača alebo vypnite jeden z používaných spotrebičov.
- Vnútoraná elektrická porucha spotrebiča. Obráťte sa na autorizované servisné stredisko.

## Spotrebič je zapnutý, ale nefunguje. Na displeji sa zobrazí PF.

- Napájanie nie je v prevádzkovom rozsahu. Cyklus umývania riadu je dočasne prerušený a bude automaticky pokračovať po obnovení napájania.

## Spotrebič sa počas prevádzky vypol.

- Úplný výpadok napájania. Cyklus umývania riadu je dočasne prerušený a bude automaticky pokračovať po obnovení napájania.

## Na displeji sa zobrazí upd. Je aktívne iba tlačidlo Zap/Vyp.

- Spotrebič si stiahne a inštaluje aktualizáciu firmvéru, keď je dostupný. Na displeji sa zobrazí upd počas trvania procesu aktualizácie. Počkejte, kým sa proces ukončí. Ak proces aktualizácie prerušíte vypnutím spotrebiča, ten sa obnoví, keď spotrebič opäť zapnete. Aktualizácia firmvéru neovplyvní deklarované výkonnostné hodnoty spotrebiča.

## 13.1 Ako vykonať čistenie odtokového čerpadla

### ⚠ UPOZORNENIE!

Pri čistení buďte opatrní, pretože odtokové čerpadlo môže obsahovať ostré nečistoty, ako napr. sklo.

1. Vypnite spotrebič a vyťahnite zástrčku zo zásuvky elektrickej siete.
2. Vyberte filtračný systém.
3. Zvyšky vody odstráňte špongiou.
4. Plastový kryt potiahnite prstom.

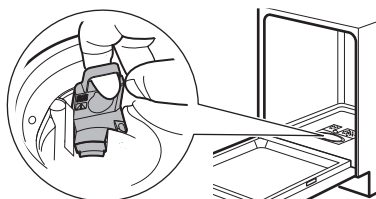

5. Opatrne odstráňte všetky cudzie predmety.
6. Plastový kryt nasadte späť na miesto. Uistite sa, že nie je uvoľnené.
7. Nainštalujte filtračný systém a spotrebič zapojte do zásuvky.

## 13.2 Výsledky umývania riadu a sušenia nie sú uspokojivé

### Slabé výsledky umývania riadu.

- Pozrite si kapitolu „Rady a tipy“.
- Použite intenzívnejší umývací program.
- Vyčistite dýzy sprchovacích ramien a filtre. Pozrite si kapitolu „Ošetrovanie a čistenie“.
- Príčinou môže byť kvalita pracieho prostriedku. Skúste iný umývací prostriedok.

### Neuspokojivé výsledky sušenia.

- Pozrite si kapitolu „Rady a tipy“.
- Riad ste nechali príliš dlho vnútri zatvoreného spotrebiča. Aktivujte voľiteľnú funkciu AirDry na nastavenie automatického otvorenia dvierok a zlepšenie výsledkov sušenia. Pozrite si kapitolu „Nastavenia“.
- Umývačku riadu vyberte až po skončení programu a na displeji sa zobrazí 0:00.
- Nedostatok leštidla alebo jeho nedostatočné dávkovanie. Naplňte dávkovač leštidla alebo nastavte jeho vyššie dávkovanie (v prípade potreby).

Informácie o úprave úrovne nájdete v kapitole „Nastavenia“.

- Príčinou môže byť kvalita leštidla. Skúste použiť iný leštiaci prostriedok.
- Vždy používajte leštidlo, aj v prípade ak používate kombinované tablety.
- Aktivujte možnosť zlepšenia sušenia prostredníctvom aplikácie.
- Plastové predmety niekedy treba utrieť utierkou.
- Program Quick nemá fázu sušenia. Zvoľte iný program.
- Kvapky vody z horného koša spadli na dolný kôš. Najprv vyberte dolný kôš a potom horný kôš.

### Šmuhy na pohároch a riade.

- Množstvo umývacieho prostriedku je príliš veľké. Znížte množstvo.

### Biele vrstvy na pohároch a riade.

- Dávkovanie leštidla je príliš vysoké. Nastavte nižšie dávkovanie leštidla.

### Škvryny a suché vodné kvapky na pohároch a riade.

- Množstvo uvoľneného leštidla nie je dostatočné. Nastavte vyššie dávkovanie leštidla. Pozrite si kapitolu „Nastavenia“.
- Príčinou môže byť kvalita leštidla. Vyskúšajte iný leštidlo.
- Pozrite si kapitolu „Vkladanie riadu do umývačky“.

### Vnútro spotrebiča je mokré.

- Nejde o poruchu spotrebiča. Vlhký vzduch kondenzuje na stenách spotrebiča.

### Nezvyčajná pena počas umývania.

- Používajte umývacie prostriedok špeciálne určený pre umývačky riadu.
- Použite umývacie prostriedok od iného výrobcu.
- Nepredoplachujte riady pod tečúcou vodou.

### Stopy hrdze na príbore.

- Vo vode v umývačke sa používa príliš veľa soli. Po naplnení zásobníka na soľ vždy odstráňte rozliatu soľ.
- Prudké predmety a nerezový príbor boli položené spolu. Tieto predmety nekladte blízko seba.

### Zvyšky umývacieho prostriedku v dávkovači po skončení programu.

- Voda nedokáže zmyť umývacie prostriedok z dávkovača. Skontrolujte, či nie sú

sprchovacie ramená zablokované ani upchaté.

- Skontrolujte, či predmety v košoch nezabraňujú otvoreniu veka dávkovača umývacieho prostriedku.

### Pachy vnútri spotrebiča.

- Pozrite si kapitolu „Ošetrovanie a čistenie“.
- Pravidelne používajte program s teplotou umývania riadu 65°C.

### Nánosy vodného kameňa na riade, v nádrži a na vnútornej strane dvierok.

- Voda z vodovodu je tvrdá. Použite soľ a nastavte regeneráciu zmäččovača vody aj pri použití kombinovaných umývacích tabliet. Pozrite si časť Zmäččovač vody v kapitole „Nastavenia“.
- Nízka úroveň dávkovania soli. Ak je indikátor soli aktívny, naplňte nádobku na soľ.
- Viečko zásobníka na soľ nie je upevnené. Skontrolujte veko.
- Spustíte  program s odstraňovačom vodného kameňa alebo čistiacim prostriedkom určeným pre umývačky.
- Ak usadeniny vodného kameňa neboli odstránené, vyčistite prístroj vhodnými čistiacimi prostriedkami.
- Skúste iný umývacie prostriedok.
- Obráťte sa na výrobcu umývacieho prostriedku.

### Matný, vyblednutý alebo poškodený riad.

- Skontrolujte, či v spotrebiči umývate iba riad vhodný do umývačky.
- Koše nakladajte a vykladajte opatrne. Pozrite si kapitolu „Vkladanie riadu do umývačky“.
- Krehké predmety vložte do horného koša.
- Aktivujte voľiteľnú funkciu GlassCare na zabezpečenie špeciálnej starostlivosti o sklenený a krehký riad.

Ďalšie možné príčiny nájdete v kapitolách „Pred prvým použitím“, „Vkladanie riadu do umývačky“, „Každodenné používanie“ alebo „Rady a tipy“.

## 13.3 Problémy s bezdrôtovým pripojením

### Aktivácia bezdrôtového pripojenia je neúspešná.

- Nesprávny ID kód alebo heslo bezdrôtovej siete. Zrušte nastavenie a spustite ho znova a zadajte správne prihlasovacie

údaje. Pozrite si kapitolu „Bezdrôtové pripojenie“.

- Vyskytol sa problém so signálom bezdrôtovej siete. Skontrolujte svoju bezdrôtovú sieť a router. Reštartujte router.
- Sila signálu bezdrôtovej siete je slabá. Ak to chcete overiť, pripojte svoje mobilné zariadenie a umývačku riadu k rovnakej sieti v tej istej miestnosti. Ak je to neúspešné, presuňte smerovač bližšie k umývačke riadu.
- Bezdrôtový signál je rušený mikrovlnným spotrebičom umiestneným blízko umývačky riadu. Vypnite mikrovlnný spotrebič.
- Kontaktujte poskytovateľa bezdrôtového pripojenia, či sa nevyskytli nejaké problémy s bezdrôtovou sieťou.

#### Aplikácia sa nemôže pripojiť k umývačke riadu.

- Vyskytol sa problém so signálom bezdrôtovej siete. Skontrolujte svoju bezdrôtovú sieť a router. Reštartujte router.
- Skontrolujte, či je vaše mobilné zariadenie pripojené k sieti.
- Bol nainštalovaný nový router alebo sa zmenila konfigurácia routera.

Nakonfigurujte umývačku riadu a mobilné zariadenie znova. Pozrite si kapitolu „Bezdrôtové pripojenie“.

- Kontaktujte poskytovateľa bezdrôtového pripojenia, či sa nevyskytli nejaké problémy s bezdrôtovou sieťou.

#### Aplikácia sa nemôže pripojiť k umývačke riadu pomocou žiadnej inej siete, okrem vašej domácej bezdrôtovej siete. Ukazovateľ Wi-Fi bliká.

- Pripojenie ku cloudu sa prerušilo. Počkajte, kým sa pripojenie obnoví.

#### Aplikácia sa často nemôže pripojiť k umývačke riadu.

- Bezdrôtový signál je rušený mikrovlnným spotrebičom umiestneným blízko umývačky riadu. Vypnite mikrovlnný spotrebič. Vyhnajte sa súčasnému používaniu mikrovlnnej rúry a spusteniu na diaľku.
- Sila signálu bezdrôtovej siete je slabá. Pokúste sa umiestniť domáci router čo najbližšie k umývačke riadu alebo zväžte zakúpenie predlžovača bezdrôtového signálu.

## 14. TECHNICKÉ ÚDAJE

Rozmery	Šírka/výška/hĺbka (mm)	596 / 815 - 895 / 560
Elektrické zapojenie <sup>1)</sup>	Napätie (V)	200 - 240
	Frekvencia (Hz)	50 - 60
Tlak prívodu vody	Min./max. MPa (bar)	0.05 (0.5) / 1 (10)
Prívod vody	Studená voda alebo horúca voda (°C) <sup>2)</sup>	min. 5 – max. 60
Objem	Nastavenia miesta	14

<sup>1)</sup> Ďalšie hodnoty si pozrite na typovom štítku.

<sup>2)</sup> Ak teplá voda pochádza z alternatívneho zdroja energie (napr. zo solárnych panelov), používajte prívod teplej vody, aby ste znížili spotrebu energie.

### 14.1 Odkaz na databázu EU EPREL

Čiarový kód na štítku energetických parametrov dodanom so spotrebičom poskytuje webový odkaz na registráciu tohto spotrebiča v EU EPREL databáze. Energetický štítok, návod na používanie a ďalšie dokumenty si odložte, aby ste ich mali v prípade potreby neskôr k dispozícii.

V databáze EPREL EÚ môžete nájsť informácie súvisiace s výkonom výrobku pomocou odkazu <https://eprel.ec.europa.eu> a názvu modelu a čísla výrobu, ktoré nájdete na typovom štítku spotrebiča. Pozrite si kapitolu „Opis výrobku“.

## 15. OCHRANA ŽIVOTNÉHO PROSTREDIA

Materiály označené symbolom  Obal vyhodte do príslušných kontajnerov na recykláciu. Chráňte životné prostredie a zdravie ľudí a recyklujte odpad z elektrických a elektronických spotrebičov. Spotrebiče označené sym-

bolom  s komunálnym odpadom. Výrobok odovzdajte v miestnom recyklačnom zariadení alebo sa obráťte na obecný alebo mestský úrad.



