



**FSE74718P**

IT Istruzioni per l'uso | **Lavastoviglie**

2

LT Naudojimo instrukcija | **Indaplovė**

34



**Benvenuto in AEG! Grazie per aver scelto di acquistare questo prodotto.**



Ricevere consigli, scaricare i nostri opuscoli, eliminare eventuali anomalie, ottenere informazioni sull'assistenza e la riparazione:  
[www.aeg.com/support](http://www.aeg.com/support)

Con riserva di modifiche.

## INDICE

1. INFORMAZIONI DI SICUREZZA.....	2
2. ISTRUZIONI DI SICUREZZA.....	4
3. INSTALLAZIONE.....	6
4. DESCRIZIONE DEL PRODOTTO.....	7
5. PANNELLO DEI COMANDI.....	8
6. SELEZIONE DEL PROGRAMMA.....	9
7. IMPOSTAZIONI BASE .....	12
8. CONNESSIONE WIRELESS.....	16
9. PRIMA DI UTILIZZARE L'APPARECCHIATURA PER LA PRIMA VOLTA..	17
10. USO QUOTIDIANO.....	18
11. CONSIGLI E SUGGERIMENTI UTILI.....	21
12. CURA E PULIZIA.....	23
13. RISOLUZIONE DEI PROBLEMI.....	27
14. INFORMAZIONI TECNICHE.....	32
15. CONSIDERAZIONI SULL'AMBIENTE.....	33

## 1. INFORMAZIONI DI SICUREZZA

Leggere attentamente le istruzioni fornite prima di installare e utilizzare l'apparecchiatura. I produttori non sono responsabili di eventuali lesioni o danni derivanti da un'installazione o un uso scorretti. Conservare sempre le istruzioni in un luogo sicuro e accessibile per poterle consultare in futuro.

### 1.1 Sicurezza dei bambini e delle persone vulnerabili

- Quest'apparecchiatura può essere usata da bambini a partire da 8 anni di età e da adulti con capacità fisiche, sensoriali o mentali limitate o con scarsa esperienza e conoscenza sull'uso dell'apparecchiatura, solamente se sorvegliati o se istruiti relativamente all'utilizzo in sicurezza dell'apparecchiatura e se hanno compreso i rischi coinvolti.

- I bambini tra i 3 e gli 8 anni e le persone con disabilità diffuse e complesse vanno tenuti lontani dall'apparecchiatura, a meno che non vi sia una supervisione continua.
- Tenere i bambini al di sotto dei 3 anni lontani dall'apparecchiatura, a meno che non vi sia una supervisione continua.
- Controllare che i bambini non giochino con l'apparecchiatura.
- Tenere i detersivi lontani dalla portata dei bambini.
- Tenere i bambini e gli animali domestici lontani dall'apparecchiatura quando la porta è aperta.
- I bambini non devono eseguire interventi di pulizia e manutenzione sull'elettrodomestico senza essere supervisionati.

## **1.2 Avvertenze di sicurezza generali**

- Quest'apparecchiatura è destinata esclusivamente alla pulizia di pentole e stoviglie di tipo domestico.
- Quest'apparecchiatura è progettata per un uso domestico singolo in un ambiente interno.
- Quest'apparecchiatura può essere utilizzata in uffici, camere d'albergo, camere di bed & breakfast, alloggi in agriturismi e altre sistemazioni simili in cui tale utilizzo non superi i livelli di utilizzo domestico (medi).
- Non modificare le specifiche tecniche dell'apparecchiatura.
- La pressione di esercizio dell'acqua (minima e massima) deve essere compresa tra 0.05 (0.5) / 1 (10) MPa (bar).
- Rispettare il numero massimo di 15 coperti.
- Lo sportello dell'apparecchiatura non deve essere lasciato in posizione aperta per evitare il pericolo di inciampo.
- Se il cavo di alimentazione è danneggiato, deve essere sostituito dal produttore, da un tecnico autorizzato o da una persona qualificata per evitare situazioni di pericolo.

- **AVVERTENZA:** Coltelli e altri utensili appuntiti devono essere caricati nel cestello con le rispettive punte rivolte verso il basso o collocati in posizione orizzontale.
- Prima di eseguire qualunque intervento di manutenzione, spegnere l'apparecchiatura ed estrarre la spina dalla presa dell'alimentazione di rete.
- Non usare getti d'acqua ad alta pressione e/o vapore per pulire l'apparecchiatura.
- Qualora l'apparecchiatura disponga di aperture di ventilazione nella base, queste non vanno coperte da oggetti quali ad esempio un tappeto.
- L'apparecchiatura deve essere collegata correttamente all'impianto idrico con i nuovi tubi forniti. I vecchi tubi non devono essere riutilizzati.

## 2. ISTRUZIONI DI SICUREZZA

### 2.1 Installazione

#### **AVVERTENZA!**

L'installazione dell'apparecchiatura deve essere eseguita da personale qualificato.

- Rimuovere tutti i materiali di imballaggio.
- Non installare o utilizzare l'apparecchiatura se è danneggiata.
- Attenersi alle istruzioni fornite insieme all'apparecchiatura.
- Prestare sempre attenzione in fase di spostamento dell'apparecchiatura, dato che è pesante. Usare sempre i guanti di sicurezza e le calzature adeguate.
- Non collocare o usare l'apparecchiatura in un luogo in cui la temperatura possa scendere al di sotto di 0 °C.
- Installare l'apparecchiatura in un luogo sicuro e idoneo che soddisfi i requisiti di installazione.
- Non usare l'apparecchiatura prima di installarla nella struttura a incasso date le misure di sicurezza.

### 2.2 Collegamento elettrico

#### **AVVERTENZA!**

Rischio di incendio e scossa elettrica.

- Avvertenza: quest'apparecchiatura è progettata per essere installata/connessa a un collegamento di messa a terra dell'edificio.
- Verificare che i parametri sulla targhetta siano compatibili con le indicazioni elettriche dell'alimentazione.
- Utilizzare sempre una presa elettrica con contatto di protezione correttamente installata.
- Non utilizzare prese multiple e prolunghe.
- Accertarsi di non danneggiare la spina e il cavo. Qualora il cavo elettrico debba essere sostituito, l'intervento dovrà essere effettuato dal nostro Centro di Assistenza autorizzato.
- Inserire la spina di alimentazione nella presa solo al termine dell'installazione. Verificare che la spina di alimentazione rimanga accessibile dopo l'installazione.
- Non tirare il cavo di alimentazione per scollegare l'apparecchiatura. Tirare sempre dalla spina.

## 2.3 Collegamento dell'acqua

- Non danneggiare i tubi dell'acqua.
- Prima di eseguire il collegamento a tubi nuovi, tubi non usati a lungo, dove sono stati eseguiti interventi di riparazione o sono stati inseriti dispositivi nuovi (misuratori dell'acqua, ecc.), lasciar scorrere l'acqua fino a che non sarà trasparente e limpida.
- Verificare che non vi siano perdite visibili durante e dopo il primo uso dell'apparecchiatura.
- Se il tubo di carico è danneggiato, chiudere immediatamente il rubinetto e scollegare la spina dalla presa elettrica. Contattare il Centro di Assistenza autorizzato per sostituire il tubo di carico dell'acqua.
- Senza corrente elettrica, il sistema di protezione dell'acqua non è attivo. In questo caso vi è il rischio di allagamento.
- Il tubo di carico dell'acqua è dotato di una valvola di sicurezza e di una guaina con cavo di alimentazione interno.

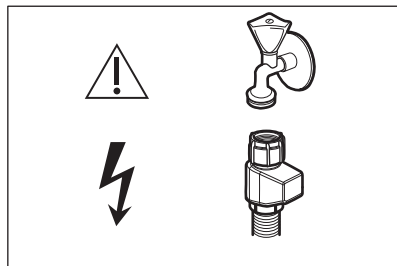

### **AVVERTENZA!**

 Tensione pericolosa.

## 2.4 Utilizzo:

- Non appoggiare o tenere liquidi o materiali infiammabili, né oggetti facilmente infiammabili sull'apparecchiatura, al suo interno o nelle immediate vicinanze.
- I detersivi per lavastoviglie sono pericolosi. Attenersi alle istruzioni di sicurezza riportate sulla confezione del detersivo.
- Non bere e giocare con l'acqua all'interno dell'apparecchiatura.
- Non rimuovere i piatti dall'apparecchiatura fino al completamento del programma.

Potrebbe rimanere del detergente sui piatti.

- Non poggiare oggetti o applicare pressione sulla porta aperta dell'apparecchiatura.
- L'apparecchiatura può rilasciare vapore caldo se si apre la porta durante il programma.

## 2.5 Illuminazione interna

### **AVVERTENZA!**

Rischio di lesioni.

- Questa apparecchiatura è dotata di una lampadina interna che si accende quando si apre la porta e si spegne quando la porta è chiusa.
- Per sostituire la luce interna, contattare il Centro di Assistenza autorizzato.

## 2.6 Assistenza

- Per far riparare l'apparecchiatura, rivolgersi a un Centro di Assistenza Autorizzato. Utilizzare solo ricambi originali.
- Tenere presente che la riparazione autonoma o non professionale possono avere conseguenze sulla sicurezza e potrebbero invalidare la garanzia.
- I pezzi di ricambio seguenti saranno disponibili per almeno 7 anni dopo l'interruzione della produzione del modello: motore, pompa di circolazione e di scarico, riscaldatori e resistenze, comprese le pompe di calore, tubazioni e relative attrezzature, compresi tubi flessibili, valvole, filtri e acquastop, parti strutturali e interne relative ai gruppi porta, circuiti stampati, display elettronici, pressostati, termostati e sensori, software e firmware compreso il software di reset. I pezzi di ricambio seguenti saranno disponibili per almeno 10 anni dopo l'interruzione della produzione del modello: cerniere e guarnizioni delle porte, altre guarnizioni, mulinelli, filtri di scarico, rastrelliere interne e periferiche in plastica come cestelli e coperchi. La durata potrebbe essere più lunga nel tuo Paese. Per ulteriori informazioni visita il nostro sito web.

- Si prega di notare che alcuni di questi pezzi di ricambio sono disponibili solo per i riparatori professionisti e che non tutti i pezzi di ricambio sono rilevanti per tutti i modelli.
- Per quanto riguarda la lampada o le lampade all'interno di questo prodotto e le lampade di ricambio vendute separatamente: Queste lampade sono destinate a resistere a condizioni fisiche estreme negli elettrodomestici, come temperatura, vibrazioni, umidità, o sono destinate a segnalare informazioni sullo stato operativo dell'apparecchio. Non sono destinate ad essere utilizzate in altre

applicazioni e non sono adatte per l'illuminazione di ambienti domestici.

## 2.7 Smaltimento

### **AVVERTENZA!**

Rischio di lesioni o soffocamento.

- Staccare la spina dall'alimentazione elettrica.
- Tagliare il cavo di rete e smaltirlo.
- Rimuovere il blocco porta per evitare che bambini e animali domestici rimangano chiusi all'interno dell'apparecchiatura.

## 3. INSTALLAZIONE

### **AVVERTENZA!**

Fare riferimento ai capitoli sulla Sicurezza prima dell'installazione.

Per informazioni dettagliate sull'installazione, consultare le istruzioni di installazione fornite insieme all'apparecchiatura.

### 3.1 Incasso



[www.youtube.com/electrolux](http://www.youtube.com/electrolux)  
[www.youtube.com/aeg](http://www.youtube.com/aeg)

How to install your AEG/Electrolux  
60 cm Sliding Door Dishwasher

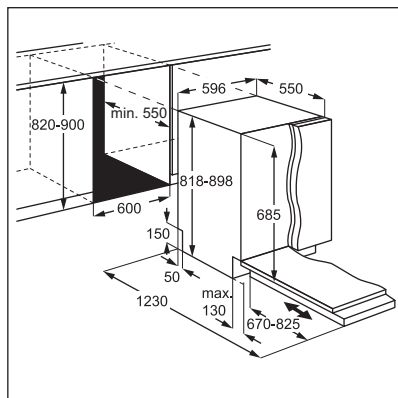

### 3.2 Tappi di sicurezza

Se il pannello del mobile non è installato, aprire con cautela lo sportello dell'elettrodomestico attentamente per evitare il rischio di lesioni.

Dopo l'installazione, assicurarsi che i coperchi di plastica siano bloccati in posizione. Il danneggiamento o la rimozione dei rivestimenti in plastica sui lati della porta può compromettere la funzionalità dell'apparecchiatura e causare lesioni. Se il coperchio di plastica è danneggiato, contattare il Centro di assistenza autorizzato per sostituirlo con uno nuovo.

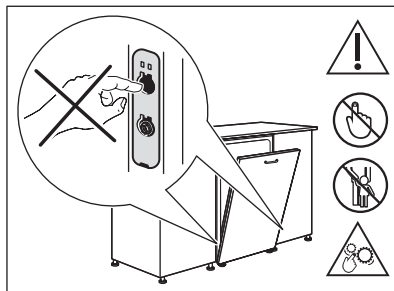

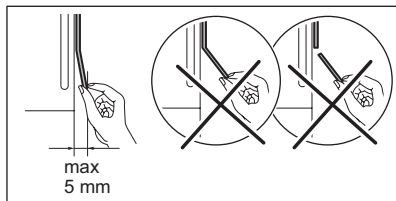
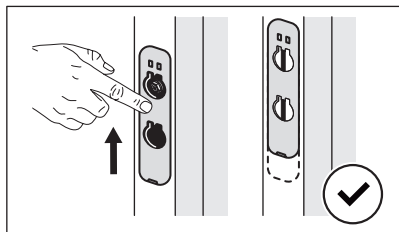

## 4. DESCRIZIONE DEL PRODOTTO

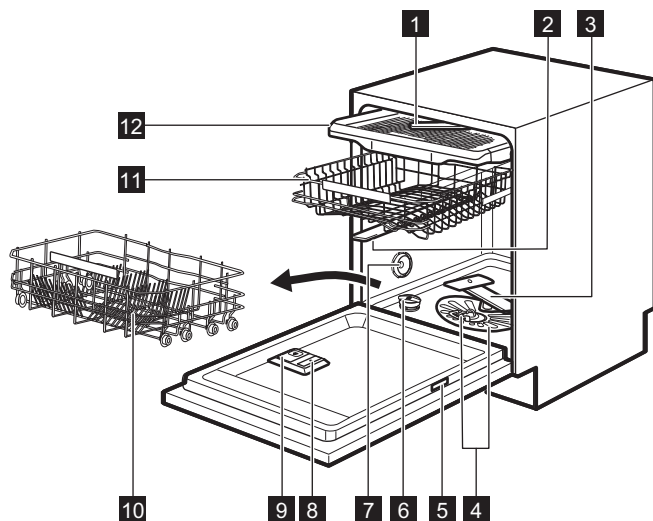

- 1** Mulinello a soffitto
- 2** Mulinello superiore
- 3** Mulinello inferiore
- 4** Filtri
- 5** Targhetta identificativa
- 6** Contenitore del sale
- 7** Ventilazione dell'aria
- 8** Contenitore del brillantante
- 9** Erogatore del detersivo
- 10** Cestello inferiore
- 11** Cestello superiore
- 12** Cassetto portaposate

### 4.1 Codice QR sulla targhetta identificativa

La targhetta identificativa riporta un codice QR che può essere utilizzato in due modi.

Scansionare il codice QR con la fotocamera del dispositivo mobile per essere reindirizzati all'app nell'app store. Segui le istruzioni sul tuo dispositivo mobile per scaricare l'app.

Scansionare il codice QR con lo scanner nell'app per abbinare la lavastoviglie al dispositivo mobile.

### 4.2 Beam-on-Floor

Il Beam-on-Floor è un fascio di luce mostrato sul pavimento al di sotto della porta dell'apparecchiatura.

- Si accende una spia rossa quando viene avviato un programma. Resta accesa per la durata del programma.
- Si accende una spia verde quando il programma è completato.
- La spia rossa lampeggia quando l'apparecchiatura presenta un guasto.



Il Beam-on-Floor si spegne con lo spegnimento dell'apparecchiatura.

## 4.3 Luce interna

L'apparecchiatura è dotata di una luce interna. Si accende quando si apre lo sportello o si accende l'apparecchiatura mentre lo sportello è aperto.

La luce si spegne quando si chiude lo sportello o si spegne l'apparecchiatura. In caso contrario, si spegne automaticamente dopo un determinato periodo di tempo per risparmiare energia.

## 5. PANNELLO DEI COMANDI

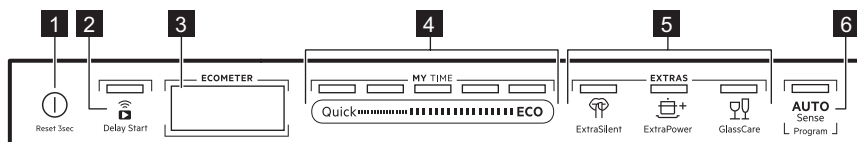

- 1 Tasto On/Off / Tasto reset
- 2 Pulsante Partenza ritardata / Pulsante Avvio in remoto
- 3 Display
- 4 MY TIME barra di selezione del programma
- 5 Tasti Opzione (EXTRAS)
- 6 AUTO Sense pulsante programma

- A. ECOMETER
- B. Spie
- C. Display dell'ora

## 5.2 ECOMETER





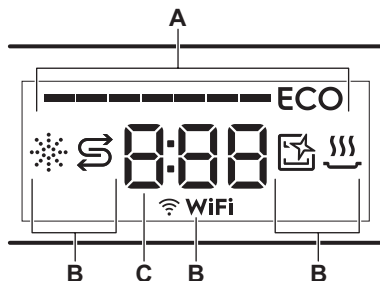

ECOMETER indica in che modo la selezione del programma influisce sul consumo energetico e idrico. Più barre sono accese, minore è il consumo.

**ECO** indica la selezione del programma più rispettoso dell'ambiente per un carico di lavaggio con livello di sporco normale.

## 5.1 Display



## 5.3 Spie

Spia	Descrizione
	Spia brillantante. La spia è accesa quando è necessario ricaricare il contenitore del brillantante. Vedere il capitolo "Prima di utilizzare l'apparecchiatura per la prima volta".
	Spia del sale. La spia è accesa quando è necessario ricaricare il contenitore del sale. Vedere il capitolo "Prima di utilizzare l'apparecchiatura per la prima volta".
	Indicatore Machine Care. Si accende quando l'apparecchiatura necessita una pulizia interna col programma Machine Care. Vedere il capitolo "Cura e pulizia".
	Indicatore Fase di asciugatura. Si accende quando si seleziona un programma con la fase di asciugatura. Lampeggia quando è in corso la fase di asciugatura. Fare riferimento alla funzione "Selezione del programma".
 <b>WiFi</b>	Spia del Wi-Fi. Si accende quando si attiva la connessione wireless. Vedere il capitolo "Connessione wireless".

## 6. SELEZIONE DEL PROGRAMMA

### 6.1 MY TIME

MY TIME la barra di selezione consente di selezionare un ciclo di lavaggio adatto in base alla durata del programma.

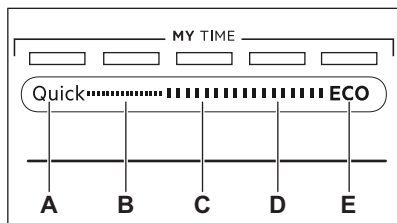

- A. Quick** è il programma più breve (**30min**) adatto per lavare un carico con sporco recente e di piccola entità.
- B. 1h** è un programma adatto per lavare un carico con sporco recente e leggermente secco.
- C. 1h 30min** è un programma adatto per lavare e asciugare articoli mediamente sporchi.
- D. 2h 40min** è un programma adatto per lavare e asciugare articoli molto sporchi.
- E. ECO** è il programma più lungo che offre l'utilizzo più efficiente di acqua ed elettricità per lavare stoviglie e posate mediamente sporche. Questo è il

programma standard per gli istituti di prova. <sup>1)</sup>

### 6.2 AUTO Sense

Il programma AUTO Sense adatta automaticamente il ciclo di lavaggio al tipo di carico.

L'apparecchiatura rileva il grado di sporco e la quantità di piatti presenti nei cestelli. Regola la temperatura e la quantità di acqua oltre che la durata del lavaggio.

### 6.3 EXTRAS

Sarà possibile regolare la selezione del programma sulla base delle proprie esigenze attivando EXTRAS.

#### ExtraSilent

 ExtraSilent consente di ridurre il rumore generato dall'apparecchiatura. Quando l'opzione è attivata, la pompa di lavaggio funziona silenziosamente a bassa velocità. Data la bassa velocità, il programma viene allungato.

<sup>1)</sup> Questo programma è utilizzato per valutare la conformità al regolamento della Commissione sulla progettazione ecocompatibile (UE) 2019/2022.

## ExtraPower

 ExtraPower migliora i risultati di lavaggio del programma selezionato. Aumenta la temperatura e la durata del lavaggio.

## GlassCare

 GlassCare evita il danneggiamento del carico delicato, in particolare della cristalleria.

L'opzione evita brusche variazioni della temperatura di lavaggio del programma selezionato e la riduce la temperatura a 45 °C.

## 6.4 Extra nell'app

L'app offre ulteriori opzioni di lavaggio dei piatti. Per accedere a tutte le opzioni, collega la lavastoviglie all'app. Vedere il capitolo "Connessione wireless".

## 6.5 Panoramica dei programmi

Programma	Carico lavastoviglie	Grado di sporco	Fasi del programma	EXTRAS
Quick	Stoviglie, posate	Fresco	<ul style="list-style-type: none"><li>Lavaggio a 50 °C</li><li>Risciacquo intermedio</li><li>Risciacquo finale a 45 °C</li><li>AirDry <b>1)</b></li></ul>	<ul style="list-style-type: none"><li>ExtraPower</li><li>GlassCare</li><li>ExtraHygiene <b>2)</b></li></ul>
Pre-risciacquo <b>3)</b>	Tutte	Tutte	<ul style="list-style-type: none"><li>Prelavaggio</li></ul>	non applicabile
1h	Stoviglie, posate	Recente, leggermente essiccato	<ul style="list-style-type: none"><li>Lavaggio a 60 °C</li><li>Risciacquo intermedio</li><li>Risciacquo finale a 50 °C</li><li>AirDry <b>1)</b></li></ul>	<ul style="list-style-type: none"><li>ExtraPower</li><li>GlassCare</li><li>ExtraHygiene <b>2)</b></li></ul>
1h 30min	Stoviglie, posate, pentole, padelle	Normale, leggermente essiccato	<ul style="list-style-type: none"><li>Lavaggio a 60 °C</li><li>Risciacquo intermedio</li><li>Risciacquo finale a 55 °C</li><li>Asciugatura</li><li>AirDry <b>1)</b></li></ul>	<ul style="list-style-type: none"><li>ExtraPower</li><li>GlassCare</li><li>ExtraHygiene <b>2)</b></li></ul>
2h 40min	Stoviglie, posate, pentole, padelle	Da normale a molto sporco, essiccato	<ul style="list-style-type: none"><li>Prelavaggio</li><li>Lavaggio a 60 °C</li><li>Risciacquo intermedio</li><li>Risciacquo finale a 60 °C</li><li>Asciugatura</li><li>AirDry <b>1)</b></li></ul>	<ul style="list-style-type: none"><li>ExtraPower</li><li>GlassCare</li><li>ExtraHygiene <b>2)</b></li></ul>
ECO	Stoviglie, posate, pentole, padelle	Normale, leggermente essiccato	<ul style="list-style-type: none"><li>Prelavaggio</li><li>Lavaggio a 50 °C</li><li>Risciacquo intermedio</li><li>Risciacquo finale a 55 °C</li><li>Asciugatura</li><li>AirDry <b>1)</b></li></ul>	<ul style="list-style-type: none"><li>ExtraPower</li><li>GlassCare</li><li>ExtraHygiene <b>2)</b></li><li>ExtraSilent</li></ul>

Programma	Carico lavastoviglie	Grado di sporco	Fasi del programma	EXTRAS
AUTO Sense	Stoviglie, posate, pentole, padelle	Tutte	<ul style="list-style-type: none"> <li>• Prelavaggio</li> <li>• Lavaggio a 50 - 60 °C</li> <li>• Risciacquo intermedio</li> <li>• Risciacquo finale a 60 °C</li> <li>• Asciugatura</li> <li>• AirDry <b>1)</b></li> </ul>	non applicabile
Machine Care	Per la pulizia interna dell'apparecchiatura. Vedere il capitolo "Pulizia e cura".		<ul style="list-style-type: none"> <li>• Pulizia a 70 °C</li> <li>• Risciacquo intermedio</li> <li>• Risciacquo finale</li> <li>• AirDry <b>1)</b></li> </ul>	non applicabile

**1)** Apertura automatica della porta durante la fase di asciugatura. Fare riferimento al capitolo "Impostazioni base".

**2)** Disponibile solo tramite l'app.

**3)** Disponibile solo tramite l'app.

## Valori di consumo

Programma <b>1)2)</b>	Acqua (l)	Energia (kWh)	Durata (min)
Quick	10.9	0.610	30
Pre-risciacquo	4.6	0.010	15
1h	11.8	0.880	60
1h 30min	11.9	0.970	90
2h 40min	12.2	1.140	160
ECO	11.0	0.757	240
AUTO Sense	12.2	1.140	170
Machine Care	10.5	0.590	60

**1)** I valori possono variare a seconda della pressione e della temperatura dell'acqua, delle variazioni dell'alimentazione elettrica, delle opzioni selezionate, della quantità di stoviglie e del grado di sporco.

**2)** I valori per i programmi diversi da ECO sono solo indicativi.

## Informazioni per gli istituti di test

Per ricevere le informazioni necessarie per condurre i test prestazionali (ad es. in base a EN60436), inviare un'e-mail a:

**info.test@dishwasher-production.com**

Nella vostra richiesta, includere il codice prodotto (PNC) dalla targhetta dei dati.

Per altre domande relative alla lavastoviglie, consultare il manuale fornito in dotazione con l'apparecchiatura.

## 7. IMPOSTAZIONI BASE

Sarà possibile configurare l'apparecchiatura modificando le impostazioni di base a seconda delle proprie esigenze. Inoltre è possibile visualizzare il numero di cicli completati e ripristinare le impostazioni predefinite di fabbrica.

Numero	Impostazione	Valori	Descrizione <sup>1)</sup>
1	Durezza dell'acqua	1L - 10L (predefinito: 5L)	Regolare il livello del decalcificatore dell'acqua in base alla durezza dell'acqua locale.
2	Livello brillantante	0A - 6A (predefinito: 4A)	Regolare il livello del brillantante a seconda del dosaggio necessario.
3	Segnale di fine ciclo	On Off (valore predefinito)	Attivare o disattivare il segnale acustico per il termine di un programma.
4	Apertura automatica	On (valore predefinito) Off	Attivare o disattivare il AirDry.
5	Tono dei tasti	On (valore predefinito) Off	Attivare o disattivare il suono dei tasti quando vengono premuti.

<sup>1)</sup> Per ulteriori dettagli, fare riferimento alle informazioni fornite nel presente capitolo.

Sarà possibile modificare le impostazioni base nella modalità impostazione.

Quando l'apparecchiatura si trova nella modalità di impostazione, le barre della ECOMETER indicano le impostazioni disponibili. Per ogni impostazione, lampeggia una barra dedicata del ECOMETER.

L'ordine delle impostazioni base indicato nella tabella corrisponde all'ordine delle impostazioni sulla ECOMETER:

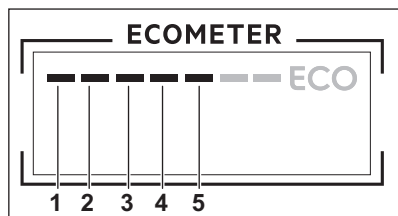

### 7.1 Modalità impostazione

Come spostarsi nella modalità impostazione

Sarà possibile spostarsi nella modalità navigazione usando la barra di selezione MY TIME.

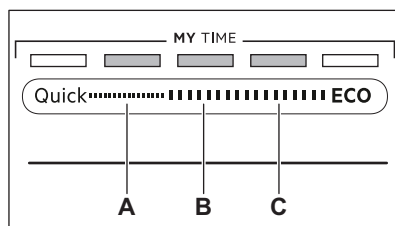

**A.** Tasto **Precedente**

**B.** Tasto **OK**

**C.** Tasto **Successivo**

Usare **Precedente** e **Successivo** per spostarsi fra le impostazioni di base e modificarne il valore.

Usare **OK** per accedere all'impostazione selezionata e per confermare la modifica del valore.

## Come accedere alla modalità impostazione

Sarà possibile accedere alla modalità impostazione prima di avviare un programma. Non sarà possibile accedere alla modalità impostazione mentre il programma è in funzione.

Per accedere alla modalità impostazione, tenere premuti contemporaneamente **Quick** e **ECO** per circa 3 secondi. Le spie associate ai tasti **Precedente**, **OK** e **Successivo** sono accese.

## Come modificare un'impostazione

Verificare che l'apparecchiatura sia in modalità impostazione.

1. Usare **Precedente** o **Successivo** per selezionare la barra della ECOMETER dedicata sull'impostazione desiderata.
  - La barra della ECOMETER dedicata all'impostazione scelta lampeggia.
  - Il display mostra l'impostazione valore attuale.
2. Premere **OK** per confermare l'impostazione.
  - La barra della ECOMETER dedicata all'impostazione scelta è accesa. Le altre barre sono spente.
  - Il valore impostazione attuale lampeggia.
3. Premere il tasto **Precedente** oppure **Successivo** per modificare il valore.
4. Premere **OK** per confermare l'impostazione.
  - La nuova impostazione è stata memorizzata.
  - L'apparecchiatura torna all'elenco impostazioni di base.
5. Tenere premuti contemporaneamente **Quick** e **ECO** per circa 3 secondi per uscire dalla modalità impostazione.

L'apparecchiatura torna alla selezione del programma.

Le impostazioni salvate restano valide fino a che non vengono nuovamente modificate.

## 7.2 Reset Imp. di Fabbrica

Il Reset Imp. di fabbrica ripristina le impostazioni predefinite. Prima del reset, assicurarsi che l'apparecchiatura sia in modalità di impostazione.

Tenere premuto **Precedente** e **Successivo** per 5 secondi.

Il display mostra \_\_\_ per circa 5 secondi. L'apparecchiatura torna alla selezione del programma.



Il reset delle impostazioni di fabbrica non ripristina il contatore cicli e la configurazione della connessione wireless.

## 7.3 Contatore cicli

È possibile visualizzare il numero di cicli di lavaggio delle stoviglie completati sul contatore cicli.

1. Tenere premuto il tasto di accensione/spegnimento fino all'attivazione della lavastoviglie.
2. Tenere premuto **Precedente** e **Successivo** per 5 secondi.

Sul display viene visualizzato **uC** e quindi il numero di cicli.

Premere un pulsante qualsiasi per uscire dal contatore cicli.



Dopo aver raggiunto 65535, il contatore dei cicli si riavvia.

## 7.4 Il decalcificatore dell'acqua

Il decalcificatore rimuove dall'acqua i minerali che avrebbero effetti negativi sui risultati di lavaggio e sull'apparecchiatura.

Maggiore è il contenuto di questi minerali, più elevato sarà il livello di durezza dell'acqua. La durezza dell'acqua viene misurata in scale equivalenti.

Il decalcificatore dell'acqua deve essere regolato in base alla durezza dell'acqua nella propria area. L'ente erogatore locale è in grado di indicare la durezza dell'acqua nella propria area. Impostare il livello corretto dell'addolcitore dell'acqua per garantire buoni risultati di lavaggio.

## Durezza dell'acqua

Gradi tedeschi (°dH)	Gradi francesi (°fH)	mmol/l	mg/l (ppm)	Gradi di Clarke	Livello dell'addolcitore dell'acqua
47 - 50	84 - 90	8.4 - 9.0	835 - 904	58 - 63	10
43 - 46	76 - 83	7.6 - 8.3	755 - 834	53 - 57	9
37 - 42	65 - 75	6.5 - 7.5	645 - 754	46 - 52	8
29 - 36	51 - 64	5.1 - 6.4	505 - 644	36 - 45	7
23 - 28	40 - 50	4.0 - 5.0	395 - 504	28 - 35	6
19 - 22	33 - 39	3.3 - 3.9	325 - 394	23 - 27	5 <b>1)</b>
15 - 18	26 - 32	2.6 - 3.2	255 - 324	18 - 22	4
11 - 14	19 - 25	1.9 - 2.5	185 - 254	13 - 17	3
4 - 10	7 - 18	0.7 - 1.8	70 - 184	5 - 12	2
<4	<7	<0.7	<70	< 5	1 <b>2)</b>

1) Impostazioni di fabbrica.

2) Non usare sale a questo livello.

**A prescindere dal tipo di detersivo usato, impostare il livello di durezza dell'acqua adeguato per tenere attiva la spia di indicazione riempimento sale.**



Le multi-pastiglie contenenti sale non sono sufficientemente efficaci per ammorbidire l'acqua dura.

### Processo di rigenerazione

Per il corretto funzionamento dell'addolcitore d'acqua, la resina dell'addolcitore deve essere rigenerata regolarmente. Questo processo è automatico e fa parte del normale funzionamento della lavastoviglie.

Quando la quantità d'acqua prescritta (vedi valori nella tabella) è stata utilizzata dopo il precedente processo di rigenerazione, tra il risciacquo finale e la fine del programma viene avviato un nuovo processo di rigenerazione.

Livello dell'addolcitore dell'acqua	Quantitativo di acqua (l)
1	250
2	100

Livello dell'addolcitore dell'acqua	Quantitativo di acqua (l)
3	62
4	47
5	25
6	17
7	10
8	5
9	3
10	3

In caso di impostazione dell'addolcitore d'acqua alto, può avvenire anche a metà del programma, prima del risciacquo (due volte durante un programma). L'avvio della rigenerazione non ha alcun impatto sulla durata del ciclo, a meno che non avvenga nel bel mezzo di un programma o alla fine di un programma con una breve fase di asciugatura. In questo caso la rigenerazione prolunga la durata totale di un programma di altri 5 minuti.

Successivamente, il risciacquo dell'addolcitore dell'acqua che dura 5 minuti

può iniziare nello stesso ciclo o all'inizio del programma successivo. Questa attività aumenta il consumo totale di acqua di un programma di ulteriori 4 litri e il consumo totale di energia di un programma di ulteriori 2 Wh. Il risciacquo dell'addolcitore termina con uno scarico completo.

Ogni risciacquo con ammorbidente eseguito (possibile più di uno nello stesso ciclo) può prolungare la durata del programma di altri 5 minuti quando si verifica in qualsiasi punto all'inizio o a metà di un programma.



Tutti i valori di consumo menzionati in questa sezione sono determinati in linea con lo standard attualmente applicabile in condizioni di laboratorio con durezza dell'acqua di 2,5 mmol/l (addolcitore dell'acqua: livello 3) in conformità alla normativa: 2019/2022 .

La pressione e la temperatura dell'acqua, così come le variazioni dell'alimentazione di rete, possono modificare i valori.

## 7.5 Livello di brillantante

Il brillantante permette di asciugare le stoviglie senza strisce o macchie. Viene rilasciato automaticamente durante la fase di risciacquo a caldo. Sarà possibile impostare la quantità di brillantante rilasciata.

Quando la vaschetta del brillantante è vuota, la spia corrispondente è accesa a indicare la necessità di aggiungere altro brillantante. Se i risultati di lavaggio sono soddisfacenti quando vengono usate solo pastiglie multifunzione, sarà possibile disattivare l'erogatore e la notifica. Tuttavia, al fine di garantire prestazioni di asciugatura efficaci, usare sempre il brillantante e tenere attiva la spia corrispondente.

Per disattivare l'erogatore e la spia brillantante, impostare il livello di brillantante su 0A.

## 7.6 Segnale acustico di fine

Terminato il programma, sarà possibile attivare l'emissione di un segnale acustico.



I segnali acustici vengono emessi anche in caso di malfunzionamento dell'apparecchiatura. Non è possibile disattivare questi segnali.

## 7.7 AirDry

AirDry migliora i risultati di asciugatura. Lo sportello si apre automaticamente durante la fase di asciugatura e resta socchiuso.

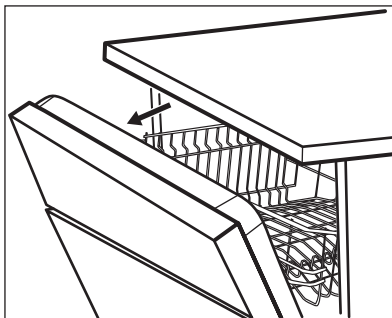

AirDry viene attivata automaticamente con tutti i programmi.

La durata della fase di asciugatura e il tempo di apertura dello sportello variano a seconda del programma e delle opzioni selezionate.

Quando AirDry si apre lo sportello, il display visualizza il tempo residuo del programma in corso.

### ⚠ ATTENZIONE!

Non cercare di chiudere lo sportello dell'apparecchiatura 2 minuti dopo l'apertura automatica. Questo può danneggiare l'apparecchiatura.

### ⚠ ATTENZIONE!

Qualora i bambini abbiano accesso all'apparecchiatura, consigliamo di disattivare AirDry. L'apertura automatica della porta può costituire un pericolo.



Quando AirDry si apre lo sportello, Beam-on-Floor potrebbe non essere completamente visibile. Per vedere se il programma è stato completato, guardare il pannello dei comandi.

## 7.8 Tono dei tasti

I pulsanti sul pannello dei comandi emettono un suono simile a un clic quando vengono premuti. Sarà possibile disattivare questo suono.

## 8. CONNESSIONE WIRELESS

È possibile collegare la lavastoviglie alla rete wireless domestica e collegarla ai propri dispositivi mobili nell'app. Questa funzionalità consente di controllare e monitorare in remoto la lavastoviglie.

### Parametri del modulo Wi-Fi

Modulo Wi-Fi	NIUS-SA
Frequenza	2,412 - 2,472 GHz
Protocollo	IEEE 802.11 b-g-n
Potenza massima	<20 dBm
Crittografia	WPA, WPA2

### 8.1 Come collegare la lavastoviglie alla rete e all'app

Per collegare la lavastoviglie è necessario:

- Rete wireless con connessione a Internet.
- Dispositivo mobile connesso alla rete wireless.

1. Per scaricare l'app, scansionare il codice QR che si trova sul retro del manuale d'uso. Puoi scaricare l'app anche direttamente dall'app store.
2. Seguire le istruzioni visualizzate nell'app.
3. Accendere la lavastoviglie.
4. Per attivare la connessione wireless, premere e tenere premuto contemporaneamente  e Quick per 2 secondi.

- La spia  **WiFi** lampeggia.
- Il display visualizza **On** per alcuni secondi, quindi **AP**.
- Tutti i tasti sono inattivi ad eccezione del tasto On/Off.

5. Quando viene richiesto, inserire le credenziali della rete domestica nell'app.



Se le credenziali non sono state inserite, la lavastoviglie annulla la procedura dopo un determinato periodo di tempo e ritorna alla selezione del programma.

Se il collegamento è andato a buon fine, la spia  **WiFi** è fissa e le lettere **AP** sono spente. L'apparecchiatura torna alla selezione del programma. Fare riferimento a al capitolo "Uso quotidiano" per attivare l'avvio in remoto.



Se il collegamento non è andato a buon fine o il display mostra **upd**, fare riferimento al capitolo "Risoluzione dei problemi".

Per annullare la procedura, spegnere e riaccendere l'apparecchiatura.

### 8.2 Come disattivare la connessione wireless

Tenere premuti contemporaneamente  e Quick per circa 2 secondi.

- La spia  **WiFi** è spenta.
- Il display visualizza **Off** per alcuni secondi.
- L'apparecchiatura torna alla selezione del programma.

### 8.3 Come attivare la connessione wireless

Tenere premuti contemporaneamente  e Quick per circa 2 secondi.

- La spia  **WiFi** è accesa.

- Il display visualizza **On** per alcuni secondi.
- L'apparecchiatura torna alla selezione del programma.

Fare riferimento a al capitolo "Uso quotidiano" per attivare l'avvio in remoto.

## 8.4 Come reimpostare le credenziali di rete

Se si desidera connettersi a una rete wireless diversa o aggiornare le credenziali della rete corrente, ripristinare le credenziali di rete.

Tenere premuti contemporaneamente  e **Quick** per circa 5 secondi.

- Il display visualizza **Off** e poi --- per alcuni secondi.
- La spia  **WiFi** è spenta.
- L'apparecchiatura torna alla selezione del programma.

Collegare la lavastoviglie alla rete e all'app per accedere alle nuove credenziali di rete. Fare riferimento alle istruzioni fornite in precedenza nel presente capitolo.

## 9. PRIMA DI UTILIZZARE L'APPARECCHIATURA PER LA PRIMA VOLTA

1. **Regolare il livello del decalcificatore dell'acqua in base alla durezza dell'approvvigionamento idrico.**
2. Riempire il contenitore del sale.
3. Riempire la vaschetta del brillantante.
4. Aprire il rubinetto dell'acqua.
5. Avviare il programma Quick per eliminare gli eventuali residui del processo di produzione. Non usare detersivo e non mettere i piatti nei cestelli.

Dopo aver avviato il programma l'apparecchiatura ricarica la resina nel decalcificatore dell'acqua per un tempo massimo di 5 minuti. La fase di lavaggio si avvia soltanto al termine di tale procedura. La procedura viene ripetuta a intervalli periodici.

### 9.1 Il contenitore del sale

#### **ATTENZIONE!**

Utilizzare solo sale rigenerante per lavastoviglie. Non utilizzare sale da cucina.

Il sale viene utilizzato per rigenerare la resina nel decalcificatore e per assicurare buoni risultati di lavaggio nell'uso quotidiano.

#### Come riempire il contenitore del sale

1. Ruotare il tappo del contenitore del sale in senso antiorario e rimuoverlo.
2. Versare 1 litro di acqua nel contenitore del sale (solo la prima volta).

3. Riempire il contenitore di sale con sale per lavastoviglie (fino a che non sarà pieno).

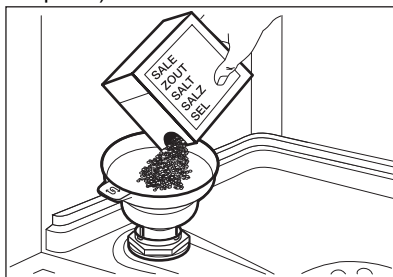

4. Scuotere con delicatezza l'imbuto per la maniglia per far scendere anche gli ultimi granuli.
5. Rimuovere il sale attorno all'apertura del contenitore del sale.

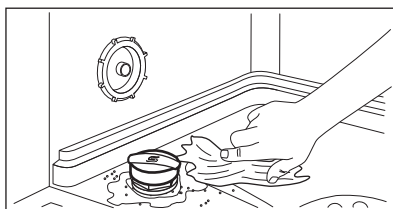

6. Ruotare il tappo del contenitore del sale in senso orario per chiuderlo.

### **⚠ ATTENZIONE!**

Acqua e sale potrebbero fuoriuscire dal contenitore del sale durante il riempimento. Per evitare la corrosione, riempire il contenitore del sale e avviare immediatamente un ciclo completo di lavaggio delle stoviglie con detersivo.

## **9.2 Come riempire il contenitore del brillantante**

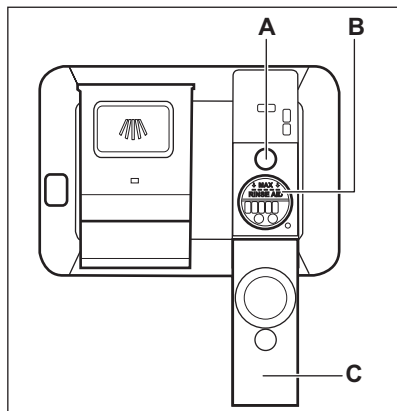

### **⚠ ATTENZIONE!**

Lo scomparto (B) è per il solo brillantante. Non riempirlo con detersivo.

### **⚠ ATTENZIONE!**

Utilizzare solo prodotti brillantanti specifici per lavastoviglie.

1. Aprire il coperchio (C).
2. Riempire il contenitore (B) finché il brillantante non raggiunge il segno "MAX".
3. Rimuovere l'eventuale brillantante fuoriuscito con un panno assorbente, per evitare che si formi troppa schiuma.
4. Chiudere il coperchio. Assicurarsi che il coperchio si blocchi in posizione.



Riempire il contenitore del brillantante quando la spia (A) è spenta.

## **10. USO QUOTIDIANO**

1. Aprire il rubinetto dell'acqua.
2. Tenere premuto  fino a che l'apparecchiatura non viene attivata.
3. Riempire il contenitore di sale se è vuoto.
4. Riempire il contenitore di brillantante se è vuoto.
5. Caricare i cestelli.
6. Aggiungere il detersivo.
7. Selezione e avviare un programma.
8. Chiudere il rubinetto dell'acqua al termine del programma.

### **10.1 Uso del detersivo**

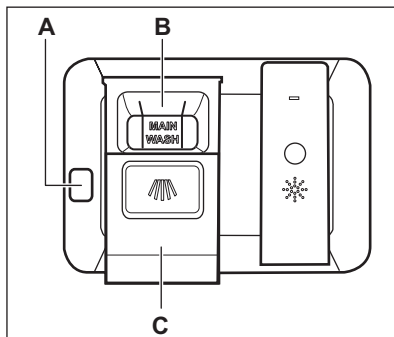

### **⚠ ATTENZIONE!**

Utilizzare solo detersivi specifici per lavastoviglie.

1. Premere il tasto di sgancio (**A**) per aprire il coperchio (**C**).
2. Versare il detersivo (gel, in polvere o in pastiglie) nello scomparto (**B**).
3. Se il programma prevede una fase di prelavaggio, versare una piccola quantità di detersivo nella parte interna della porta dell'apparecchiatura.
4. Chiudere il coperchio. Assicurarsi che il coperchio si blocchi in posizione.



Per informazioni sul dosaggio del detersivo, fare riferimento alle istruzioni del produttore riportate sulle confezioni del prodotto. In genere, 20 - 25 ml di detersivo in gel sono adeguati per lavare un carico con sporco normale.





Le estremità superiori delle due alette verticali all'interno dello scomparto (**B**) indicano il livello massimo di riempimento del contenitore con gel (max. 30 ml).

## 10.2 Avvio in remoto

Attivare questa funzione per controllare e monitorare in modalità remota la lavastoviglie nell'app.

### Per attivare l'avvio remoto

Controllare che la spia  **WiFi** sia accesa e che la lavastoviglie sia stata aggiunta nell'app. In caso contrario, fare riferimento al capitolo "Connessione wireless".

1. Premere .
  - La spia associata al tasto è accesa.
  - Il display visualizza **APP**.
2. Chiudere lo sportello.
3. Utilizzare l'app per mettere in funzione l'apparecchiatura in modalità remota.



L'apertura dello sportello disattiva l'avvio remoto. Fare riferimento alle informazioni fornite nel presente capitolo.

## Come disattivare l'avvio in remoto

Premere  finché il display non visualizza **0h**.

- La spia associata al tasto è spenta.
- L'apparecchiatura torna alla selezione del programma.

## 10.3 Come selezionare e avviare un programma usando la barra di selezione MY TIME

1. Far scorrere le dita sulla barra di selezione MY TIME per scegliere un programma adeguato.
  - La spia associata al programma selezionato è accesa.
  - La spia ECOMETER indica il livello di consumo di energia e il consumo idrico.
  - Il display indica la durata del programma.
2. Attivare le opzioni EXTRAS applicabili se lo si desidera.
3. Chiudere la porta dell'apparecchiatura per avviare il programma.

## 10.4 Come attivare EXTRAS

1. Selezionare un programma usando la barra di selezione MY TIME.
2. Premere il tasto dedicato dell'opzione che si desidera attivare.
  - La spia associata al tasto è accesa.
  - Il display indica la durata aggiornata del programma.
  - ECOMETER indica il livello aggiornato di consumo di energia e acqua.



Per impostazione predefinita, le opzioni desiderate devono essere attivate ogni volta prima dell'avvio di un programma.



Non è possibile attivare o disattivare le opzioni durante l'esecuzione di un programma.



Non tutte le opzioni sono compatibili tra loro.



L'attivazione delle opzioni spesso aumenta il consumo di acqua ed energia oltre che la durata del programma.

## 10.5 Come avviare il programma AUTO Sense

1. Premere **AUTO Sense**.
  - La spia associata al tasto è accesa.
  - Sul display compare la durata del programma più lunga possibile.
2. Chiudere la porta dell'apparecchiatura per avviare il programma.

L'apparecchiatura rileva il tipo di carico e suggerisce un ciclo di lavaggio adeguato. Durante il ciclo i sensori entrano in funzione diverse volte e la durata iniziale del programma può ridursi.

## 10.6 Come ritardare l'avvio di un programma

1. Selezionare un programma.
2. Premere due volte . Il display visualizza 1h.
3. Premere ripetutamente finché il display indica l'intervallo desiderato per la partenza ritardata (da 1 a 24 ore).
4. Chiudere la porta dell'apparecchiatura per avviare il conto alla rovescia.

Quando si imposta la partenza ritardata, l'avvio in remoto viene attivato automaticamente.

Durante il conto alla rovescia non è possibile modificare la selezione del programma. È possibile modificare il ritardo nell'app.

Appena è completato il conto alla rovescia, il programma si avvia.

## 10.7 Annullamento del ritardo mentre è in corso il conto alla rovescia

Premere e tenere premuto per circa 3 secondi.

L'apparecchiatura torna alla selezione del programma.



Se si annulla la partenza ritardata, è necessario selezionare nuovamente il programma.

## 10.8 Come annullare un programma in corso

Premere e tenere premuto per circa 3 secondi.

L'apparecchiatura torna alla selezione del programma.



Verificare che vi sia del detersivo nell'apposito contenitore prima di avviare un nuovo programma.

## 10.9 Apertura della porta durante il funzionamento dell'apparecchiatura

Aperto la porta mentre è in corso un programma, il ciclo di lavaggio viene messo in pausa. Sul display compare la durata del programma. Dopo aver chiuso lo sportello, il ciclo di lavaggio riprende dal punto in cui era stato interrotto.

Aperto la porta con l'avvio in remoto attivo, disattivare questa funzione. Attivare nuovamente l'avvio remoto prima di chiudere lo sportello; in caso contrario, il ciclo di lavaggio inizia immediatamente dopo la chiusura. L'apertura della porta non disattiva l'avvio remoto se è stata impostata la partenza ritardata.

Se si apre lo sportello con il conto alla rovescia per la partenza ritardata, questo viene messo in pausa. Il display mostra lo stato corrente del conto alla rovescia. Dopo aver chiuso lo sportello, riprende il conto alla rovescia.



Aprire la porta mentre l'apparecchiatura è in funzione potrebbe influire sul consumo di energia e sulla durata del programma.



Se la porta rimane aperta per più di 30 secondi durante la fase di asciugatura, il programma in corso termina. Ciò non avviene se la porta viene aperta dalla funzione AirDry.

## 10.10 Funzione Auto Off

Questa funzione risparmia energia spegnendo l'apparecchiatura quando non è in funzione.

La funzione si attiva automaticamente:

- Il programma è terminato.
- Dopo 5 minuti se non è stato avviato un programma.

## 10.11 Fine del programma

Al termine del programma, il display mostra **0:00**.

La Auto Off funzione spegne automaticamente l'apparecchiatura.

Tutti i tasti sono inattivi ad eccezione del tasto On/Off.



Se il display mostra **upd**, fare riferimento alla sezione **“Risoluzione dei problemi”**.

# 11. CONSIGLI E SUGGERIMENTI UTILI

## 11.1 Generale

I seguenti suggerimenti garantiranno una pulizia e risultati di asciugatura quotidiani ottimali ed aiuteranno a salvaguardare l'ambiente.

- Il lavaggio dei piatti in lavastoviglie, come indicato nel manuale d'uso, di solito consuma meno acqua ed energia rispetto al lavaggio a mano.
- Caricare la lavastoviglie al massimo della sua capacità per risparmiare acqua ed energia. Per ottenere i migliori risultati di pulizia, sistemare gli oggetti nei cestelli come indicato nel manuale d'uso e non sovraccaricare i cestelli.
- Non prelavare le stoviglie a mano. Aumenta il consumo di acqua e di energia. Ove necessario, selezioni un programma con un fase di pre-lavaggio.
- Togliere i residui più grandi di cibo dalle stoviglie e svuotare tazze e bicchieri prima di metterli all'interno dell'apparecchiatura.
- Immergere le pentole in ammollo o leggermente in acqua con cibi ben cotti o cotti al forno prima di lavarle nell'apparecchio.
- Verificare che gli oggetti nei cestelli non si tocchino o coprano. Solo in quel momento l'acqua può raggiungere e lavare i piatti.

- È possibile utilizzare il detersivo per lavastoviglie, il brillantante e il sale separatamente o le pastiglie multifunzione (ad esempio "All-in-1"). Seguire le istruzioni riportate sulla confezione.
- Impostare il programma corretto per il tipo di carico ed il grado di sporco. ECO offre l'uso più efficiente possibile del consumo di acqua e di energia.
- Per evitare l'accumulo di calcare all'interno dell'apparecchiatura:
  - Riempire il contenitore del sale ogni volta che è necessario.
  - Utilizzare il dosaggio raccomandato del detersivo e del brillantante.
  - Accertarsi che il livello del decalcificatore dell'acqua preimpostato dalla fabbrica sia conforme alla durezza dell'acqua.
  - Seguire le istruzioni nel capitolo **“Pulizia e cura”**.

## 11.2 Se si utilizzano sale, brillantante e detersivo

- Utilizzare soltanto sale, brillantante e detersivo specifici per lavastoviglie. Altri prodotti possono danneggiare l'apparecchiatura.
- In zone con acqua dura e molto dura si consiglia di utilizzare solo detersivo (in

polvere, gel, pastiglie senza funzioni aggiuntive), brillantante e sale separatamente per risultati di pulizia e asciugatura ottimali.

- Le pastiglie possono non sciogliersi completamente nei cicli brevi. Per evitare residui di detersivo sulle stoviglie, consigliamo di utilizzare il detersivo in pastiglie con i programmi lunghi.
- Utilizzare sempre la quantità di detersivo corretta. Un dosaggio insufficiente di detersivo può portare a risultati di pulizia scadenti e alla formazione di pellicole o macchie di acqua dura sugli articoli. L'uso di troppo detersivo con acqua morbida o addolcita provoca la formazione di residui di detersivo sulle stoviglie. Regolare la quantità di detersivo in base alla durezza dell'acqua. Osservare le istruzioni riportate sulla confezione del detersivo.
- Utilizzare sempre la quantità di brillantante corretta. Un dosaggio insufficiente di brillantante peggiora i risultati di asciugatura. L'uso di troppo brillantante porta alla formazione di strati bluastri sulle stoviglie.
- Assicurarsi che il livello dell'addolcitore dell'acqua sia corretto. Se il livello è troppo alto, l'aumento della quantità di sale nell'acqua potrebbe causare la formazione di ruggine sulle posate.

### **11.3 Cosa fare se non si desidera utilizzare più il detersivo in pastiglie multifunzione**

Prima di iniziare ad usare separatamente detersivo, sale e brillantante completare la seguente procedura:

1. Impostare il livello più alto del decalcificatore dell'acqua.
2. Assicurarsi che i contenitori del sale e del brillantante siano pieni.
3. Avviare il programma Quick. Non aggiungere il detersivo e non mettere i piatti nei cestelli.
4. Una volta completato il programma, regolare il decalcificatore dell'acqua in base alla durezza dell'acqua locale.
5. Regolare la quantità di brillantante rilasciata.

### **11.4 Prima di avviare un programma**

Prima di avviare il programma selezionato, verificare che:

- I filtri sono puliti e installati correttamente.
- Il tappo del contenitore del sale è stretto.
- I mulinelli non sono ostruiti.
- Siano presenti il sale per lavastoviglie e il brillantante a sufficienza (a meno che non si utilizzino le pastiglie combinate).
- Le stoviglie siano riposte correttamente nei cestelli.
- Il programma sia adatto al tipo di carico e al grado di sporco.
- Viene utilizzata la corretta quantità di detersivo.

### **11.5 Caricamento dei cestelli**

- Utilizzare sempre tutto lo spazio dei cestelli.
- Usare l'apparecchiatura per lavare solo articoli che possono effettivamente essere lavati in lavastoviglie.
- Non lavare nell'apparecchiatura articoli di legno, osso, alluminio, peltro e rame in quanto potrebbero creparsi, deformarsi, scolorirsi o rompersi.
- Non lavare nell'apparecchiatura oggetti che possano assorbire acqua (spugne, panni per la pulizia).
- Disporre gli utensili cavi (tazze, bicchieri e padelle) con l'apertura rivolta verso il basso.
- Verificare che gli oggetti in vetro non si tocchino fra loro.
- Mettere gli articoli leggeri nel cestello superiore. Verificare che gli alimenti non si muovano liberamente.
- Sistemare posate e piccoli oggetti nel cassetto portaposate.
- Spostare il cestello superiore verso l'alto per ospitare oggetti di grandi dimensioni nel cestello inferiore.
- Prima di avviare un programma, assicurarsi che i mulinelli possano muoversi liberamente.

### **11.6 Scaricare i cestelli**

1. Lasciare raffreddare i piatti prima di estrarli dall'apparecchiatura. Le stoviglie calde possono essere più facilmente danneggiabili.

2. Vuotare prima il cestello inferiore e quindi quello superiore.



Dopo aver completato il programma l'acqua può restare sulle superfici interne dell'apparecchiatura.

## 12. CURA E PULIZIA

### **AVVERTENZA!**

Prima di eseguire qualunque attività di manutenzione diversa dal Machine Care del programma, disattivare l'apparecchiatura ed estrarre la spina dalla presa.



Filtri sporchi e mulinelli ostruiti influenzano negativamente i risultati di lavaggio. Eseguire controlli periodici e pulirli, se necessario.

### 12.1 Machine Care

Machine Care è un programma progettato per pulire l'interno dell'apparecchiatura con risultati ottimali. Elimina la formazione di calcare e grassi.

Quando l'apparecchiatura percepisce la necessità di eseguire un'operazione di pulizia la spia si accende. Avviare il programma Machine Care per pulire l'interno dell'apparecchiatura.

#### Come avviare il programma Machine Care



Prima di avviare il programma Machine Care, pulire i filtri e i mulinelli.

1. Usare un disincrostante o un prodotto detergente realizzato appositamente per le lavastoviglie. Seguire le istruzioni riportate sulla confezione. Non mettere i piatti nei cestelli.
2. Tenere premuti contemporaneamente e per circa 3 secondi.

Le spie e lampeggiano. Il display indica la durata del programma.

3. Chiudere la porta dell'apparecchiatura per avviare il programma.

Una volta terminato il programma, la spia si spegne.

### 12.2 Pulizia interna

- Pulire l'interno dell'apparecchiatura con un panno morbido umido.
- Non usare prodotti abrasivi, spugnette abrasive, utensili affilati, agenti chimici forti, smacchiatori o solventi.
- Pulire la porta, inclusa la guarnizione in gomma, una volta alla settimana.
- Per mantenere al meglio le prestazioni dell'apparecchiatura, si consiglia di utilizzare un prodotto specifico per la pulizia per lavastoviglie almeno una volta ogni due mesi. Seguire attentamente le indicazioni riportate sulle confezioni dei prodotti.
- Per risultati di pulizia ottimali avviare il programma Machine Care.

### 12.3 Rimozione di corpi estranei

Controllare i filtri e il pozzetto dopo ogni utilizzo della lavastoviglie. Corpi estranei (ad es. pezzi di vetro, plastica, ossa o stuzzicadenti, ecc.) riducono le prestazioni di pulizia e possono causare danni alla pompa di scarico.

### **ATTENZIONE!**

Se non si riesce a rimuovere i corpi estranei, contattare il Centro Assistenza Autorizzato.

1. Smontare il sistema di filtri come indicato in questo capitolo.
2. Rimuovere manualmente eventuali corpi estranei.
3. Rimontare i filtri come indicato in questo capitolo.

## 12.4 Pulizia esterna

- Pulire l'apparecchiatura con un panno inumidito e morbido.
- Utilizzare solo detersivi neutri.
- Non usare prodotti abrasivi, spugnette abrasive o solventi.

## 12.5 Pulizia dei filtri

Il sistema del filtro si compone di 3 parti.

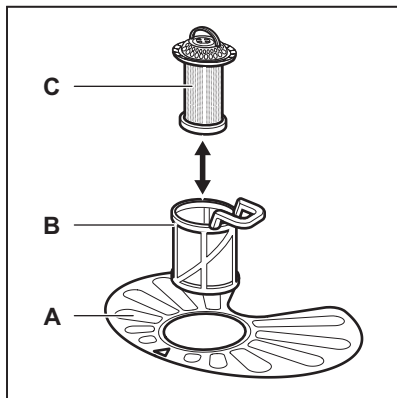

1. Ruotare il filtro (B) in senso antiorario e rimuoverlo.

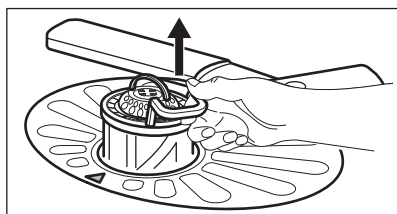
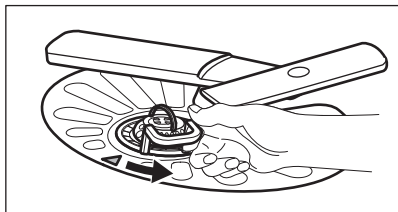

2. Estrarre il filtro (C) dal filtro (B).
3. Rimuovere il filtro piatto (A).

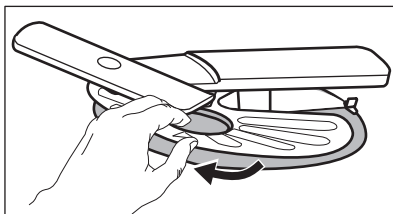

4. Lavare i filtri.

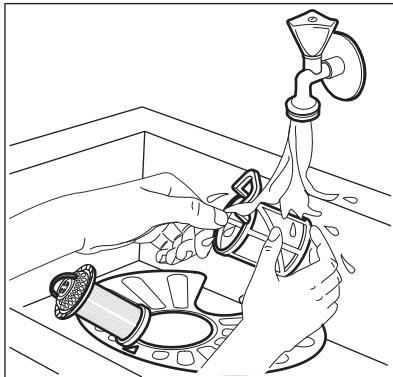

5. Assicurarsi che non vi siano residui di cibo o di sporco all'interno o attorno al bordo della vasca di raccolta.
6. Posizionare nuovamente il filtro piatto (A). Assicurarsi che sia posizionato correttamente al di sotto delle due guide.

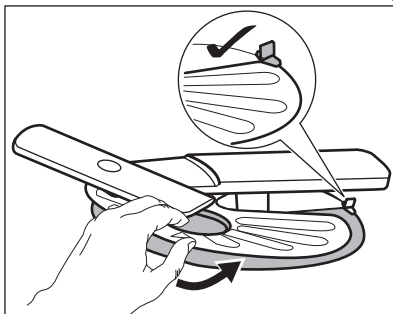

7. Rimontare i filtri (B) e (C).
8. Posizionare nuovamente il filtro (B) nel filtro piatto (A). Ruotarlo in senso orario finché non si blocca in posizione.

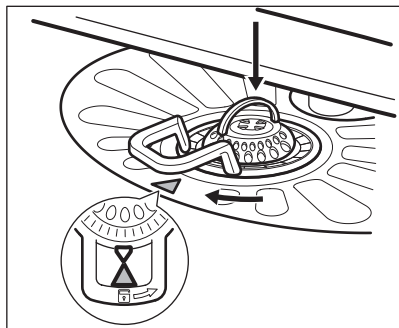

**⚠ ATTENZIONE!**

Un'errata posizione dei filtri può comportare scadenti risultati di lavaggio e danni all'apparecchiatura.

### 12.6 Pulizia del mulinello inferiore

Si consiglia di pulire regolarmente il mulinello inferiore per evitare che lo sporco ostruisca i fori.

Fori ostruiti possono causare risultati di lavaggio insoddisfacenti.

1. Per togliere il mulinello inferiore, tirarlo verso l'alto.

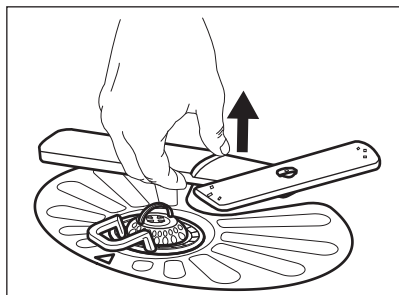

2. Lavare il mulinello sotto l'acqua corrente. Utilizzare un oggetto sottile appuntito, ad es. uno stuzzicadenti, per rimuovere i residui di sporco dai fori.

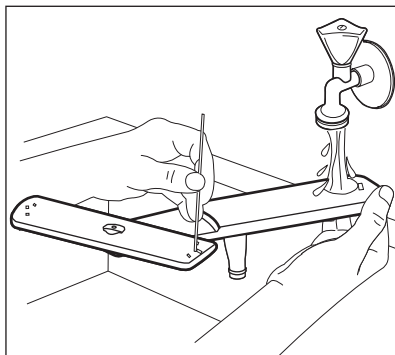

3. Per re-installare il mulinello, premerlo verso il basso.

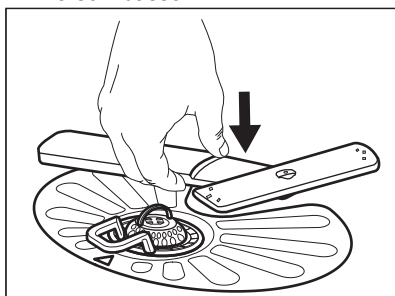

### 12.7 Pulizia del mulinello superiore

Si consiglia di pulire regolarmente il braccio di irrorazione superiore per evitare che lo sporco ostruisca i fori.

Fori ostruiti possono causare risultati di lavaggio insoddisfacenti.

1. Estrarre il cestello superiore.
2. Per staccare il mulinello dal cestello, premere il mulinello stesso verso l'alto, e contemporaneamente ruotarlo in senso orario.

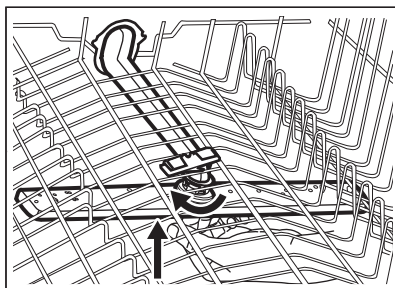

3. Lavare il mulinello sotto l'acqua corrente. Utilizzare un oggetto sottile appuntito, ad es. uno stuzzicadenti, per rimuovere i residui di sporco dai fori.

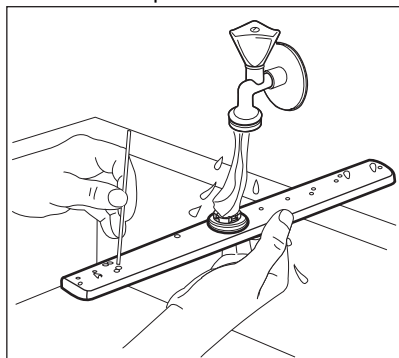

4. Per re-installare il mulinello, premere il mulinello stesso verso l'alto e contemporaneamente ruotarlo in senso anti-orario fino a che non si blocca in posizione.

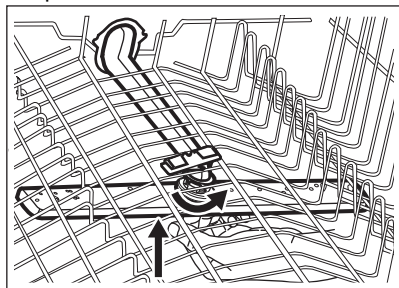

## 12.8 Pulizia del braccio di irradiazione a soffitto

Si consiglia di pulire regolarmente il braccio di irradiazione a soffitto per evitare che lo sporco ostruisca i fori. Fori ostruiti possono causare risultati di lavaggio insoddisfacenti.

Il braccio di irradiazione a soffitto si trova sulla parte superiore dell'apparecchiatura. Il mulinello (C) è installato sul tubo di erogazione (A) con l'elemento di montaggio (B).

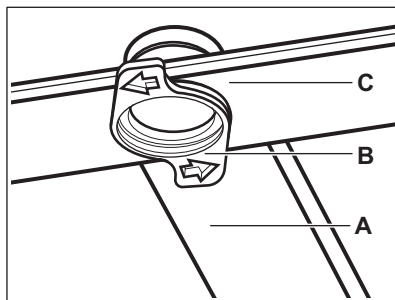

1. Rilasciare i fermi sui lati dei binari di scorrimento del cassetto posate ed estrarre il cassetto.

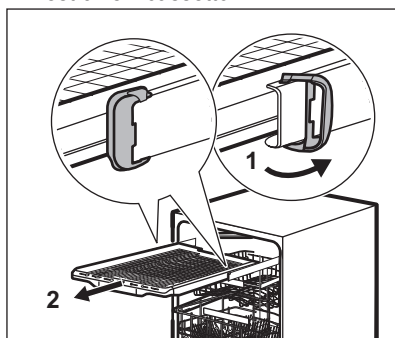

2. Spostare il cestello superiore sul livello inferiore per raggiungere il mulinello superiore con maggiore facilità.
3. Per staccare il mulinello (C) dal tubo di erogazione (A), ruotare l'elemento di montaggio (B) in senso anti-orario e tirare il mulinello verso il basso.
4. Lavare il mulinello sotto l'acqua corrente. Utilizzare un oggetto sottile appuntito, ad es. uno stuzzicadenti, per rimuovere i residui di sporco dai fori. Far scorrere l'acqua nei fori per togliere le particelle di sporco dall'interno.

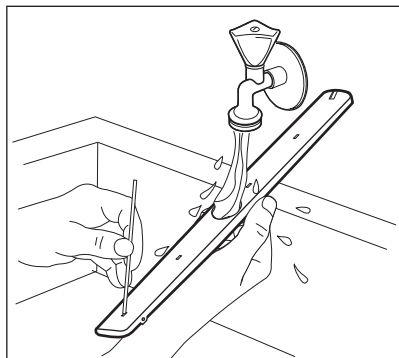

5. Per re-installare il mulinello (C), inserire l'elemento di montaggio (B) nel mulinello e fissarlo nel tubo di erogazione (A) ruotandolo in senso orario. Assicurarsi che l'elemento di montaggio si blocchi in posizione.
6. Installare il cassetto posate sui binari e bloccare gli elementi di fermo.

## 13. RISOLUZIONE DEI PROBLEMI

**⚠ AVVERTENZA!**  
 Una riparazione scorretta dell'apparecchiatura potrebbe costituire un pericolo per la sicurezza dell'utente. Qualsiasi riparazione deve essere eseguita da personale qualificato.

**La maggior parte dei possibili problemi è risolvibile senza il bisogno di contattare il Centro Assistenza Autorizzato.**

Rimandiamo alla tabella qui di seguito per informazioni sui possibili problemi.  
 In alcuni casi, il display visualizza un codice di allarme.

Problema e codice di allarme	Possibile causa e soluzione
Non è possibile azionare l'elettrodomestico.	<ul style="list-style-type: none"> <li>Assicurarsi che la spina sia collegata alla presa elettrica.</li> <li>Assicurarsi che il fusibile non sia danneggiato nella scatola fusibili.</li> </ul>
Il programma non si avvia.	<ul style="list-style-type: none"> <li>Controllare che lo sportello dell'apparecchiatura sia chiuso.</li> <li>Se è stata impostata la partenza ritardata, annullare l'impostazione o attendere il completamento del conto alla rovescia.</li> <li>L'apparecchiatura ricarica la resina all'interno del decalcificatore dell'acqua. La procedura dura all'incirca 5 minuti.</li> </ul>
L'apparecchiatura non carica l'acqua. Il display mostra <b>i10</b> o <b>i11</b> .	<ul style="list-style-type: none"> <li>Controllare che il rubinetto dell'acqua sia aperto.</li> <li>Controllare che la pressione dell'acqua di alimentazione non sia troppo bassa. Per ottenere informazioni a questo proposito, contattare l'ente erogatore locale.</li> <li>Controllare che il rubinetto dell'acqua non sia ostruito.</li> <li>Controllare che il filtro nel tubo di carico non sia ostruito.</li> <li>Assicurarsi che il tubo di carico non sia attorcigliato o piegato.</li> </ul>
L'apparecchiatura non scarica l'acqua. Il display visualizza <b>i20</b> .	<ul style="list-style-type: none"> <li>Assicurarsi che lo scarico del lavello non sia ostruito.</li> <li>Controllare che il sistema del filtro interno non sia ostruito.</li> <li>Assicurarsi che il tubo di scarico non sia attorcigliato o piegato.</li> </ul>

<b>Problema e codice di allarme</b>	<b>Possibile causa e soluzione</b>
Il dispositivo antiallagamento è attivo. Il display visualizza <b>i30</b> .	<ul style="list-style-type: none"> <li>• Chiudere il rubinetto dell'acqua.</li> <li>• Verificare che l'apparecchiatura sia installata correttamente.</li> <li>• Assicurarsi che i cestelli siano caricati come indicato nel manuale d'uso.</li> </ul>
Malfunzionamento del sensore di rilevamento del livello dell'acqua. Il display visualizza <b>i41</b> - <b>i44</b> .	<ul style="list-style-type: none"> <li>• Assicurarsi che i filtri siano puliti.</li> <li>• Spegnerne e accendere l'apparecchiatura.</li> </ul>
Malfunzionamento della pompa di lavaggio o della pompa di scarico. Il display visualizza <b>i51</b> - <b>i59</b> o <b>i5A</b> - <b>i5F</b> .	<ul style="list-style-type: none"> <li>• Spegnerne e accendere l'apparecchiatura.</li> </ul>
La temperatura dell'acqua all'interno dell'apparecchiatura è troppo alta o si è verificato un malfunzionamento del sensore di temperatura. Il display mostra <b>i61</b> o <b>i69</b> .	<ul style="list-style-type: none"> <li>• Assicurarsi che la temperatura dell'acqua in ingresso non superi i 60°C.</li> <li>• Spegnerne e accendere l'apparecchiatura.</li> </ul>
Guasto tecnico dell'apparecchiatura. Il display mostra <b>iC0</b> o <b>iC3</b> .	<ul style="list-style-type: none"> <li>• Spegnerne e accendere l'apparecchiatura.</li> </ul>
Il livello dell'acqua all'interno dell'apparecchiatura è troppo alto. Il display visualizza <b>iF1</b> .	<ul style="list-style-type: none"> <li>• Spegnerne e accendere l'apparecchiatura.</li> <li>• Assicurarsi che i filtri siano puliti.</li> <li>• Assicurarsi che il tubo di uscita sia installato all'altezza giusta sopra il pavimento. Fare riferimento alle istruzioni di installazione.</li> </ul>
Errore unità di rete. Il display mostra <b>iC4</b> o <b>iC5</b> .	<ul style="list-style-type: none"> <li>• Contattare un Centro Assistenza Autorizzato.</li> </ul>
L'apparecchiatura si arresta e si avvia più volte durante il funzionamento.	<ul style="list-style-type: none"> <li>• È normale. Permette di ottenere risultati di pulizia ottimali e risparmiare energia.</li> </ul>
Il programma dura troppo tempo.	<ul style="list-style-type: none"> <li>• Se è stata impostata l'opzione di partenza ritardata, annullare l'impostazione di ritardo o attendere il termine del conto alla rovescia.</li> <li>• L'attivazione delle opzioni aumenta la durata del programma.</li> </ul>
La durata del programma visualizzata è diversa rispetto alla durata nella tabella dei valori di consumo.	<ul style="list-style-type: none"> <li>• La durata dei programmi può variare a seconda della pressione e della temperatura dell'acqua, delle variazioni dell'alimentazione elettrica, delle opzioni selezionate, della quantità di stoviglie e del grado di sporco.</li> </ul>
Il tempo residuo sul display aumenta e raggiunge quasi il termine della durata del programma.	<ul style="list-style-type: none"> <li>• Non si tratta di un difetto. L'apparecchiatura funziona correttamente.</li> </ul>
Piccola perdita dallo sportello dell'apparecchiatura.	<ul style="list-style-type: none"> <li>• L'apparecchiatura non è perfettamente in piano. Allentare o stringere i piedini regolabili (ove previsti).</li> <li>• Lo sportello dell'apparecchiatura non è centrato sulla vasca. Regolare il piedino posteriore (ove previsto).</li> </ul>
Lo sportello dell'apparecchiatura è difficile da chiudere.	<ul style="list-style-type: none"> <li>• L'apparecchiatura non è perfettamente in piano. Allentare o stringere i piedini regolabili (ove previsti).</li> <li>• Alcune parti di pentole e stoviglie sporgono dai cestelli.</li> </ul>

Problema e codice di allarme	Possibile causa e soluzione
Lo sportello dell'apparecchiatura si apre durante il ciclo di lavaggio.	<ul style="list-style-type: none"> <li>La funzione AirDry è attivata. È possibile disattivare la funzione. Vedere il capitolo "Impostazioni base".</li> </ul>
Tintinnio o colpi provenienti dall'interno dell'apparecchiatura.	<ul style="list-style-type: none"> <li>Le pentole e le stoviglie non sono state sistemate adeguatamente nei cestelli. Fare riferimento al libretto contenente le indicazioni per caricare il cestello.</li> <li>Accertarsi che i mulinelli possano girare liberamente.</li> </ul>
L'apparecchiatura fa scattare l'interruttore.	<ul style="list-style-type: none"> <li>Amperaggio insufficiente per alimentare simultaneamente tutte le apparecchiature in uso. Controllare l'amperaggio della presa e la capacità del tester o spegnere una delle apparecchiature in uso.</li> <li>Guasto elettrico interno dell'apparecchiatura. Contattare un Centro Assistenza Autorizzato.</li> </ul>
L'elettrodomestico è acceso, ma non funziona. Il display visualizza <b>PF</b> .	<ul style="list-style-type: none"> <li>L'alimentazione è fuori dalla gamma operativa. Il ciclo di lavaggio delle stoviglie è temporaneamente interrotto e si riavvia automaticamente una volta ripristinata l'alimentazione.</li> </ul>
L'elettrodomestico si spegne durante il funzionamento.	<ul style="list-style-type: none"> <li>Blackout totale di corrente. Il ciclo di lavaggio delle stoviglie è temporaneamente interrotto e si riavvia automaticamente una volta ripristinata l'alimentazione.</li> </ul>
Il display visualizza <b>upd</b> . Tutti i pulsanti sono inattivi, eccetto il pulsante on/off.	<ul style="list-style-type: none"> <li>L'apparecchiatura scarica e installa automaticamente l'aggiornamento firmware quando disponibile. Il display visualizza <b>upd</b> per la durata del processo di aggiornamento. Attendere che il processo sia completo. Se si interrompe il processo di aggiornamento disattivando l'apparecchiatura, il problema riprende quando si attiva l'apparecchiatura. L'aggiornamento del firmware non modifica i valori di dichiarazione delle prestazioni dell'apparecchiatura.</li> </ul>

Una volta controllata l'apparecchiatura, disattivare e attivare l'apparecchiatura. Se il problema dovesse ripresentarsi, contattare un Centro Assistenza Autorizzato.

Per i codici di allarme non descritti in tabella, contattare un Centro Assistenza Autorizzato.

### **AVVERTENZA!**



Consigliamo di non utilizzare l'apparecchiatura fino a che il problema non sarà stato risolto completamente. Scollegare l'apparecchiatura e non ricollegarla finché non si è certi che funzioni correttamente.

## 13.1 Il numero codice prodotto (PNC)



Qualora venga contattato un Centro Assistenza Autorizzato è necessario fornire il codice numero prodotto dell'apparecchiatura.

Il PNC si trova sulla targhetta presente sulla porta dell'apparecchiatura. Sarà anche possibile controllare PNC sul pannello dei comandi.

Prima di controllare il PNC, verificare che l'apparecchiatura sia in modalità selezione programma.

**1.** Premere e tenere premuti contemporaneamente  e  per circa 3 secondi.

Sul display compare il PNC della tua apparecchiatura.

**2.** Per uscire dalla presentazione PNC premere e tenere premuti contemporaneamente  e  per circa 3 secondi.

L'apparecchiatura torna alla selezione del programma.

## 13.2 I risultati di lavaggio e asciugatura delle stoviglie non sono soddisfacenti

Problema	Possibile causa e soluzione
Risultati di lavaggio insoddisfacenti.	<ul style="list-style-type: none"><li>• Fare riferimento a <b>“Utilizzo quotidiano”</b>, <b>“Consigli e suggerimenti”</b> e al libretto contenente le indicazioni per caricare il cestello.</li><li>• Usare un programma di lavaggio più intenso.</li><li>• Attivare l'opzione ExtraPower per migliorare i risultati di lavaggio di un programma selezionato.</li><li>• Pulire i mulinelli e il filtro. Vedere il capitolo <b>“Pulizia e cura”</b>.</li></ul>
Risultati di asciugatura insoddisfacenti.	<ul style="list-style-type: none"><li>• Pentole e stoviglie sono state lasciate troppo tempo all'interno dell'apparecchiatura chiusa. Attivare la funzione AirDry per impostare l'apertura automaticamente della porta oltre che per migliorare le performance di asciugatura.</li><li>• Brillantante assente o quantità di brillantante insufficiente. Riempire il contenitore del brillantante o impostare il dosaggio di brillantante su un livello più alto.</li><li>• La causa potrebbe essere la qualità del brillantante.</li><li>• Usare sempre il brillantante, anche con pastiglie multifunzione.</li><li>• Gli oggetti in plastica devono essere asciugati con un asciugamano.</li><li>• Il programma non include una fase di asciugatura. Fare riferimento alla sezione <b>“Panoramica programmi”</b>.</li></ul>
Su bicchieri e stoviglie sono presenti striature biancastre o strati bluastri.	<ul style="list-style-type: none"><li>• La quantità di brillantante erogata è troppo elevata. Regolare il dosaggio del brillantante su una posizione inferiore.</li><li>• È stata utilizzata una dose eccessiva di detersivo.</li></ul>
Su bicchieri e stoviglie sono presenti macchie e tracce di gocce d'acqua.	<ul style="list-style-type: none"><li>• La quantità di brillantante erogata non è sufficiente. Regolare il dosaggio del brillantante su una posizione superiore.</li><li>• La causa potrebbe essere la qualità del brillantante.</li></ul>
L'interno dell'apparecchiatura è bagnato.	<ul style="list-style-type: none"><li>• Non si tratta di un'anomalia. L'umidità si condensa sulle pareti dell'apparecchiatura.</li></ul>
Insolita produzione di schiuma durante il lavaggio.	<ul style="list-style-type: none"><li>• Utilizzare solo detersivo specifico per lavastoviglie.</li><li>• Utilizzare un detersivo di un produttore diverso.</li><li>• Non pre-risciacquare le stoviglie sotto acqua corrente.</li></ul>
Tracce di ruggine sulle posate.	<ul style="list-style-type: none"><li>• È presente troppo sale nell'acqua usata per il lavaggio. Fare riferimento a <b>“Decalcificatore dell'acqua”</b>.</li><li>• Posate d'argento e acciaio inossidabile sono state posizionate insieme. Non posizionare oggetti d'argento e acciaio inossidabile uno accanto all'altro.</li></ul>
Sono presenti residui di detersivo all'interno del contenitore al termine del programma.	<ul style="list-style-type: none"><li>• La pastiglia del detersivo si è incollata all'interno del contenitore e l'acqua non è riuscita a eliminarla.</li><li>• L'acqua non è in grado di eliminare il detersivo dal contenitore. Assicurarsi che i mulinelli non siano bloccati od ostruiti.</li><li>• Verificare che gli oggetti nei cestelli non impediscano l'apertura del coperchio del contenitore del detersivo.</li></ul>

Problema	Possibile causa e soluzione
Odori all'interno dell'apparecchiatura.	<ul style="list-style-type: none"> <li>• Fare riferimento a <b>“Pulizia interna”</b>.</li> <li>• Avviare il programma Machine Care con un disincrostante o un prodotto detergente apposto per le lavastoviglie.</li> </ul>
Il calcare può depositarsi su pentole e stoviglie, nella vasca o all'interno dello sportello.	<ul style="list-style-type: none"> <li>• Il livello di sale è basso, controllare l'indicatore di riempimento.</li> <li>• Il tappo del contenitore del sale è allentato.</li> <li>• L'acqua di rubinetto è dura. Fare riferimento a <b>“Decalcificatore dell'acqua”</b>.</li> <li>• Usare il sale e impostare la rigenerazione dell'addolcitore dell'acqua anche se vengono usate pastiglie multi-funzione. Fare riferimento a <b>“Decalcificatore dell'acqua”</b>.</li> <li>• Avviare il programma Machine Care con un prodotto disincrostante per lavastoviglie.</li> <li>• Se i depositi di calcare persistono, pulire l'apparecchiatura con i detersivi adatti.</li> <li>• Provare un detersivo diverso.</li> <li>• Contattare il produttore del detergente.</li> </ul>
Pentole e stoviglie opache, scolorite o incrinare.	<ul style="list-style-type: none"> <li>• Assicurarsi che vengano lavati solo oggetti lavabili in lavastoviglie.</li> <li>• Caricare e scaricare il cestello delicatamente. Fare riferimento al libretto contenente le indicazioni per caricare il cestello.</li> <li>• Mettere gli oggetti delicati nel cestello superiore.</li> <li>• Attivare l'opzione GlassCare per garantire un'attenzione speciale agli articoli in vetro e quelli più delicati.</li> </ul>



Fare riferimento a **“Preparazione al primo utilizzo”**, **“Utilizzo quotidiano”** o **“Consigli e suggerimenti”** per altre possibili cause.

### 13.3 Problemi con la connessione wireless

Problema	Possibile causa e soluzione
Attivazione della connessione wireless non riuscita.	<ul style="list-style-type: none"> <li>• ID o password della rete wireless errati. Annullare la configurazione e riavviarla per immettere le credenziali corrette. Vedere il capitolo <b>“Connessione wireless”</b>.</li> <li>• Si è verificato un problema con il segnale di rete wireless. Controllare la rete e il router wireless. Riavviare il router.</li> <li>• Il segnale della rete wireless è debole. Spostare il router più vicino alla lavastoviglie.</li> <li>• Il segnale wireless è disturbato da un microonde nelle immediate vicinanze della lavastoviglie. Spegnerne il microonde.</li> <li>• Contattare il fornitore del servizio wireless qualora dovessero esserci ulteriori problemi con la rete wireless.</li> </ul>

Problema	Possibile causa e soluzione
L'app non riesce a connettersi alla lavastoviglie.	<ul style="list-style-type: none"> <li>• Si è verificato un problema con il segnale di rete wireless. Controllare la rete e il router wireless. Riavviare il router.</li> <li>• Controllare se il dispositivo mobile è collegato alla rete.</li> <li>• Il nuovo router è stato installato oppure è stata modificata la configurazione del router. Configurare nuovamente la lavastoviglie e il dispositivo mobile. Vedere il capitolo "Connessione wireless".</li> <li>• Contattare il fornitore del servizio wireless qualora dovessero esserci ulteriori problemi con la rete wireless.</li> </ul>
L'app non è in grado di connettersi alla lavastoviglie tramite una rete diversa dalla rete wireless domestica. La spia  <b>WiFi</b> lampeggia.	<ul style="list-style-type: none"> <li>• La connessione al cloud è stata persa. Attendere il ripristino della connessione.</li> </ul>
L'app spesso non riesce a connettersi alla lavastoviglie.	<ul style="list-style-type: none"> <li>• Il segnale wireless è disturbato da un microonde nelle immediate vicinanze della lavastoviglie. Spegnerlo. Evitare di utilizzare contemporaneamente l'apparecchiatura a microonde e l'avvio in remoto.</li> <li>• Il segnale della rete wireless è debole. Spostare il router il più vicino possibile alla lavastoviglie o prendere in considerazione l'acquisto di un estensore della gamma wireless.</li> </ul>

## 14. INFORMAZIONI TECNICHE

Dimensioni	Larghezza / altezza / profondità (mm)	596 / 818 - 898 / 550
Collegamento elettrico <sup>1)</sup>	Tensione (V)	200 - 240
	Frequenza (Hz)	50 - 60
Pressione di alimentazione dell'acqua	Min. / max. MPa (bar)	0.05 (0.5) / 1 (10)
Collegamento dell'acqua	Acqua fredda o acqua calda <sup>2)</sup>	min. 5 - max. 60 °C
Capacità	Coperti	15

<sup>1)</sup> Fare riferimento alla targhetta dei dati per altri valori.

<sup>2)</sup> Consigliamo il collegamento all'acqua calda se prodotta mediante utilizzo di una fonte di energia alternativa (per es. pannelli solari) per ridurre il consumo di energia.

### 14.1 Collegamento alla banca dati EPREL dell'UE

Il codice QR sull'etichetta energetica fornita con l'apparecchio fornisce un link web per la registrazione di questo apparecchio nella banca dati EPREL dell'UE. Conservare l'etichetta energetica come riferimento insieme al manuale d'uso e a tutti gli altri documenti forniti con questo apparecchio.

È possibile trovare le stesse informazioni correlate alle prestazioni del prodotto nella

banca dati EPREL dell'UE utilizzando il link <https://eprel.ec.europa.eu> e il nome del modello e il numero di prodotto che si trovano sulla targhetta dell'apparecchio. Vedere il capitolo "Descrizione del prodotto".

Per informazioni dettagliate sull'etichetta energetica, vedere [www.theenergylabel.eu](http://www.theenergylabel.eu).

## 15. CONSIDERAZIONI SULL'AMBIENTE

Riciclare i materiali con il simbolo . Buttare l'imballaggio negli appositi contenitori per il riciclaggio. Aiutare a proteggere l'ambiente e la salute umana e a riciclare rifiuti derivanti da apparecchiature elettriche ed elettroniche. Non smaltire le apparecchiature che riportano

il simbolo  insieme ai normali rifiuti domestici. Portare il prodotto al punto di riciclaggio più vicino o contattare il comune di residenza.

## Sveiki atvykę į AEG pasaulį! Dėkojame, kad išsirinkote mūsų prietaisą.



Čia rasite naudojimo patarimų, brošiūrų, informacijos apie trikčių šalinimą, aptarnavimą ir remontą:  
[www.aeg.com/support](http://www.aeg.com/support)

Galimi pakeitimai.

## TURINYS

1. SAUGOS INFORMACIJA.....	34
2. SAUGOS INSTRUKCIJOS.....	36
3. ĮRENGIMAS.....	38
4. GAMINIO APRAŠYMAS.....	39
5. VALDYMO SKYDELIS.....	40
6. PROGRAMOS PASIRINKIMAS.....	41
7. PAGRINDINIAI NUSTATYMAI.....	43
8. BELAIDIS RYŠYS.....	48
9. PRIEŠ NAUDOJANT PIRMĄ KARTĄ.....	49
10. KASDIENIS NAUDOJIMAS.....	50
11. PATARIMAI.....	52
12. VALYMAS IR PRIEŽIŪRA.....	54
13. TRIKČIŲ DIAGNOSTIKA.....	58
14. TECHNINĖ INFORMACIJA.....	63
15. APLINKOS APSAUGA.....	64

## 1. ⚠ SAUGOS INFORMACIJA

Prieš įrengdami ir naudodami šį prietaisą, atidžiai perskaitykite pateiktą instrukciją. Gamintojas neatsako už sužalojimus ar žalą, patirtą dėl netinkamo prietaiso įrengimo ar naudojimo. Instrukciją visada laikykite saugioje ir pasiekiamoje vietoje, kad prireikus galėtumėte pasižiūrėti.

### 1.1 Vaikų ir pažeidžiamų žmonių sauga

- Vyresni nei 8 metų vaikai ir asmenys, turintys fizinių, jutiminių arba protinių sutrikimų, arba asmenys, kuriems trūksta patirties ar žinių, šį prietaisą gali naudoti tik prižiūrimi kitų arba gavę nurodymus, kaip saugiai naudotis prietaisu, jei jie supranta su prietaiso naudojimu susijusius pavojus.

- Nuo 3 iki 8 metų vaikų ir asmenų, turinčių sunkią negalią, negalima palikti be priežiūros ir kitaip leisti pasiekti naudojamą prietaisą.
- Mažesnių nei 3 metų vaikų negalima palikti be priežiūros ar kitaip leisti pasiekti naudojamą prietaisą.
- Vaikus būtina prižiūrėti ir užtikrinti, kad jie su prietaisu nežaistų.
- Valymo priemonės laikykite vaikams nepasiekiamoje vietoje.
- Neleiskite nepilnamečiams vaikams ir gyvūnams būti šalia prietaiso atidarytomis durelėmis.
- Vaikai be priežiūros negali atlikti prietaiso valymo ir naudotojo priežiūros darbų.

## 1.2 Bendrieji saugos reikalavimai

- Šis prietaisas skirtas tik buitinių indų ir stalo reikmenų valymui.
- Tai buitinis prietaisas, skirtas naudoti patalpose, vienam šeimos ūkiui.
- Šį prietaisą galima naudoti biuruose, viešbučių kambariuose, nakvynės ar svečių namuose, sodybose ar kitoje panašioje aplinkoje, kur prietaiso naudojimo intensyvumas neviršija buitinio (vidutinio) naudojimo.
- Nekeiskite šio prietaiso techninių savybių.
- Darbinis vandens slėgis (mažiausias ir didžiausias) turi būti 0.05 (0.5) / 1 (10) MPa (bar) diapazone.
- Laikykitės didžiausio 15 vietos nuostatų skaičiaus.
- Kad išvengtumėte nelaimingų atsitikimų, nepalikite prietaiso durelių atidarytų.
- Jei pažeidžiamas maitinimo laidas, jį leidžiama keisti tik gamintojui, jo įgaliotajam techninės priežiūros centrui arba panašios kvalifikacijos asmenims – kitaip gali kilti pavojus.
- DĖMESIO! Aštrūs peiliai ir kiti stalo įrankiai turi būti dedami į krepšelį aštriais galais žemyn arba horizontaliai.

- Prieš bet kokius techninės priežiūros darbus išjunkite prietaisą ir ištraukite maitinimo laido kištuką iš elektros lizdo.
- Nevalykite prietaiso didelio slėgio vandens purkštuvais ir (arba) garais.
- Jeigu prietaiso apačioje įrengtos ventiliacinės angos, jų negalima uždengti, pavyzdžiui, kilimu.
- Prietaisą prie vandentiekio sistemos prijunkite naudodami naujus, kartu su prietaisu tiekiamus žarnų komplektus. Senų žarnų komplektų nenaudokite.

## 2. SAUGOS INSTRUKCIJOS

### 2.1 Įrengimas

#### ĮSPĖJIMAS!

Šį prietaisą įrengti privalo tik atitinkamos kvalifikacijos specialistas.

- Nuimkite visas pakavimo medžiagas.
- Neįrenkite ir nenaudokite sugadinto prietaiso.
- Vadovaukitės su prietaisu pateiktomis įrengimo instrukcijomis.
- Visada būkite atsargūs, kai perkeliate prietaisą, nes jis yra sunkus. Visada mūvėkite apsaugines pirštines ir avėkite uždarą avalynę.
- Neįrenkite ir nenaudokite prietaiso ten, kur temperatūra būna žemesnė nei 0 °C.
- Įrenkite prietaisą saugioje ir tinkamoje vietoje, atitinkančioje įrengimo reikalavimus.
- Saugumo sumetimais nenaudokite prietaiso, prieš įrengdami jį balduose.

### 2.2 Elektros prijungimas

#### ĮSPĖJIMAS!

Pavojus sukelti gaisrą ir gauti elektros smūgį.

- Įspėjimas: šį prietaisą būtina prijungti prie įžeminto buitinio elektros tiekimo lizdo.
- Įsitikinkite, kad parametrai techninių duomenų plokštelėje atitinka maitinimo tinklo elektros vardinius duomenis.

- Visada naudokite tinkamai įrengtą įžemintą saugųjį elektros lizdą.
- Nenaudokite daugiakanalių adapterių ir ilginamųjų laidų.
- Būkite atsargūs, kad nesugadintumėte elektros kištuko ir maitinimo laido. Jei reikėtų pakeisti maitinimo laidą, tai turi padaryti mūsų įgaliotasis techninės priežiūros centras.
- Elektros kištuką į tinklo lizdą junkite tik tuomet, kai visiškai pabaigsite įrengimą. Įsitikinkite, kad įrengus prietaisą, elektros laido kištuką būtų lengva pasiekti.
- Norėdami išjungti prietaisą, netraukite už maitinimo laido. Visada traukite paėmę už elektros kištuko.

### 2.3 Vandens jungtis

- Nepažeiskite vandens žarnų.
- Prieš jungdami prietaisą prie naujų ar ilgai nenaudotų vamzdžių, remontuotų arba naujų prietaisų (vandens skaitiklių ir pan.), palaukite kol pradės tekėti švarus ir skaidrus vanduo.
- Pirmą kartą naudodami prietaisą ir juo pasinaudoję patikrinkite, ar nėra vandens nuotėkio.
- Jeigu pažeista vandens įleidimo žarna, nedelsdami užsukite vandens čiaupą ir ištraukite kištuką iš elektros tinklo lizdo. Dėl vandens tiekimo žarnos keitimo kreipkitės į įgaliotąjį techninės priežiūros atstovą.

- Be elektros maitinimo, vandens apsaugos sistema neaktyvi. Šiuo atveju galima užtvindymo rizika.
- Vandens tiekimo žarnos įmontuotas apsauginis vožtuvas ir maitinimo kabelis su apsauginiu apvalkalu.

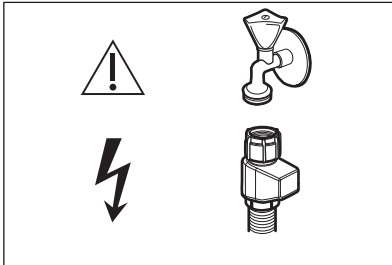

### ⚠ ĮSPĖJIMAS!

⚡ Pavojinga įtampa.

## 2.4 Naudojimas

- Šalia prietaiso, į prietaisą arba ant jo nedėkite degių medžiagų arba degiomis medžiagomis sudrėkintų daiktų.
- Indų plovikliai yra pavojingi. Vadovaukitės ploviklio pakuotėje pateiktais saugos nurodymais.
- Nevartokite ir nenaudokite prietaise likusio vandens.
- Nebandykite iš prietaiso išimti indų, kol nesibaigė plovimo programa. Ant indų gali likti šiek tiek ploviklio.
- Nedėkite indų ant atvirų prietaiso durelių ir nespauskite durelių.
- Jei veikiant plovimo programai atidarysite prietaiso dureles, iš jo gali išsiveržti karšti garai.

## 2.5 Vidinis apšvietimas

### ⚠ ĮSPĖJIMAS!

Susižeidimo pavojus.

- Šiame prietaise įrengtas vidinis apšvietimas, kuris įsijungia atidarius prietaiso dureles, o išsijungia jas uždarius.
- Norėdami pakeisti vidinę apšvietimo lemputę, kreipkitės į įgaliotąjį techninės priežiūros centrą.

## 2.6 Paslauga

- Dėl prietaiso remonto kreipkitės į įgaliotąjį techninės priežiūros centrą. Naudokite tik originalias dalis.
- Atkreipkite dėmesį, kad pačių arba neprofesionalus remontas gali turėti pasekmių saugai ir panaikinti garantiją.
- Nutraukus prietaiso modelio gamybą, šių atsarginių dalių galima įsigyti dar mažiausiai 7-erius metus: variklį, cirkuliacinį ir vandens išleidimo siurblį, šildytuvus ir kaitinimo elementus, šildymo siurblius, vamzdžius ir susijusią įrangą, žarnas, vožtuvus, filtrus ir hermetikus, konstrukcines ir vidines dalis, durų mazgus, mikroplokštes, valdymo skydelį, termostatus, slėgio ir kitus jutiklius, programinę ir aparatinę įrangą, atkūrimo programinę įrangą. Nutraukus prietaiso modelio gamybą, šių atsarginių dalių galima įsigyti dar mažiausiai 10 metų: durelių lankstus, sandariklius, purkštuvus, vandens išleidimo filtrus, vidines lentynas ir plastikines detales, krepšius ir dangtelius. Jūsų šalyje šis laikotarpis gali būti ilgesnis. Daugiau informacijos rasite mūsų internetinėje svetainėje.
- Įsidėmėkite, kad tam tikros šios atsarginės dalys yra prieinamos tik profesionaliems remonto specialistams ir kad ne visos atsarginės dalys yra aktualios visiems modeliams.
- Šio gaminio viduje esanti (-čios) lemputė (-ės) ir atskirai parduodamos atsarginės lemputės: Šios lemputės turi atlaikyti ekstremalias fizines sąlygas buitiniuose prietaisuose, pavyzdžiui, temperatūrą, vibraciją, drėgmę, arba yra skirtos informuoti apie prietaiso veikimo būseną. Jos nėra skirtos naudoti kitoms paskirtims ir netinka patalpoms apšviesti.

## 2.7 Seno prietaiso išmetimas

### ⚠ ĮSPĖJIMAS!

Pavojus susižeisti arba uždusti.

- Ištraukite maitinimo laido kištuką iš maitinimo tinklo lizdo.
- Nupjaukite elektros laidą ir išmeskite jį.
- Nuimkite durelių velkę, kad vaikai ir naminiai gyvūnai neužsidarytų prietaise.

### 3. ĮRENGIMAS

#### ⚠️ ĮSPĖJIMAS!

Prieš montuodami susipažinkite su saugos instrukcijomis.

Norėdami gauti daugiau išsamios informacijos peržiūrėkite kartu su prietaisu pateiktą instrukciją.

#### 3.1 Montavimas balduose



[www.youtube.com/electrolux](http://www.youtube.com/electrolux)  
[www.youtube.com/aeg](http://www.youtube.com/aeg)

How to install your AEG/Electrolux  
60 cm Sliding Door Dishwasher

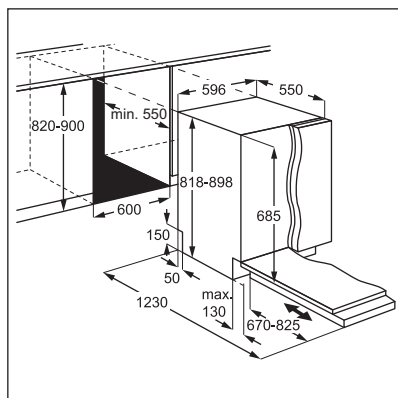

#### 3.2 Apsauginiai dangteliai

Jei baldo plokštė nesumontuota, prietaiso dureles atidarykite atsargiai, kad nesusižeistumėte.

Sumontavę pasirinkite, kad plastikiniai dangteliai būtų užfiksuoti. Durelių šonuose esančių plastikinių dangtelių pažeidimas arba nuėmimas gali turėti įtakos prietaiso funkcionalumui ir sužaloti. Jei plastikinis dangtelis pažeistas, susisiekiite su įgaliotu aptarnavimo centru, kad jį pakeistų į naują.

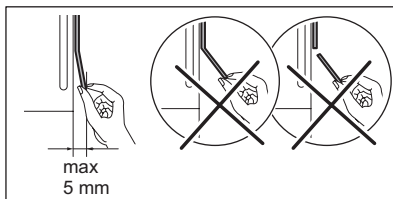
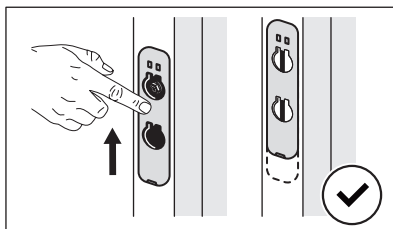
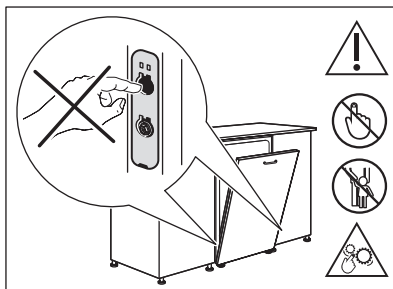

## 4. GAMINIO APRAŠYMAS

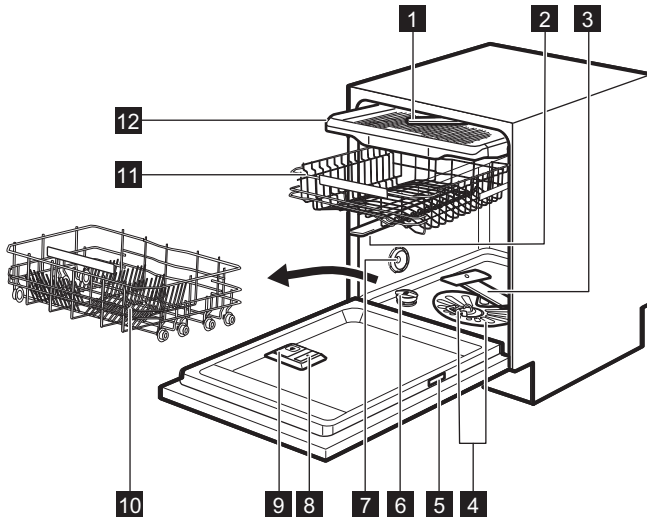

- 1 Viršutinis purkštuvus
- 2 Vidurinis purkštuvus
- 3 Apatinis purkštuvus
- 4 Filtrai
- 5 Verčių lentelė
- 6 Druskos skyrelis
- 7 Ventiliacinė anga
- 8 Skalavimo priemonės dalytuvus
- 9 Plovimo priemonės dalytuvus
- 10 Apatinis krepšys
- 11 Viršutinis krepšys
- 12 Įrankių stalčius

### 4.1 QR kodas vardinėje lentelėje

Vardinėje prietaiso lentelėje yra QR kodas, kurį galite panaudoti dviem būdais.

Nuskaitykite QR kodą mobiliojo prietaiso vaizdo kamera ir būsite nukreipti į programėlę programėlių parduotuvėje. Laikykitės nurodymų ir atsisiųskite programėlę.

Nuskaitykite QR kodą naudodami programėlės skaitytuvą, kad susietumėte indaplovę su savo mobiliuoju įrenginiu.

### 4.2 Beam-on-Floor

Beam-on-Floor – tai šviesa, projektuojama ant grindų, po prietaiso durelėmis.

- Kai programa paleidžiama, įsijungia raudona lemputė. Ji šviečia programai veikiant.
- Žalia lemputė užsidega pasibaigus programai.
- Raudona lemputė mirksi, kai prietaise yra sutrikimas.



Išjungus prietaisą, užgęsta ir Beam-on-Floor.

### 4.3 Vidinis apšvietimas

Prietaise integruota vidaus apšvietimo lemputė. Ji įsijungia atidarius dureles arba įjungus prietaisą, kai durelės atidarytos.

Apšvietimas išsijungia uždarius dureles arba išjungus prietaisą. Be to, siekiant taupyti energiją, po tam tikro laiko apšvietimas išsijungia automatiškai.

## 5. VALDYMO SKYDELIS

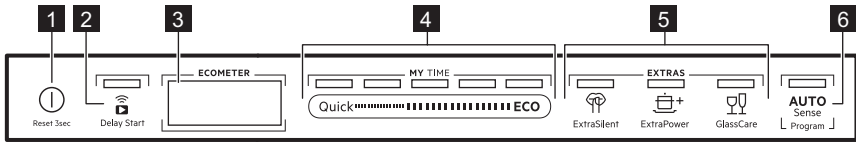

- 1 Įjungimo-išjungimo mygtukas / atkūrimo mygtukas
- 2 Atidėto paleidimo mygtukas / Nuotolinis paleidimas mygtukas
- 3 Ekranas
- 4 MY TIME programos pasirinkimo juosta
- 5 Parinkčių mygtukai (EXTRAS)
- 6 AUTO Sense programos mygtukas

### 5.1 Valdymo skydelis

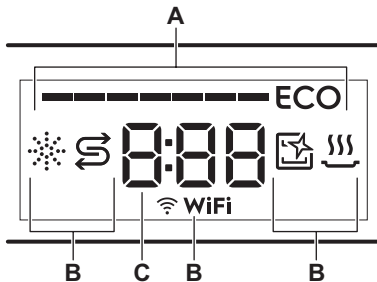

- A. ECOMETER
- B. Indikatoriai
- C. Laiko indikatorius

### 5.2 ECOMETER



ECOMETER nurodo, kaip programos pasirinkimas įtakoja energijos ir vandens sąnaudas. Kuo daugiau juostų įjungta, tuo mažesnės sąnaudos.

**ECO** nurodo labiausiai aplinkai draugiškos programos pasirinkimą vidutiniškai suteptiems indams išplauti.

### 5.3 Indikatoriai

Indikatorius	Aprašymas
	Skalavimo priemonės indikatorius. Užsidega, kai reikia papildyti skalavimo priemonės dalytuvą. Žr. skyrių „Prieš naudojant pirmą kartą“.
	Druskos indikatorius. Jis įsijungia, kai reikia papildyti druskos. Žr. skyrių „Prieš naudojant pirmą kartą“.
	Machine Care indikatorius. Įsijungia, kai reikia išvalyti prietaiso vidų naudojant Machine Care programą. Žr. skyrių „Valymas ir priežiūra“.
	Džiovinimo ciklo indikatorius. Įsijungia, kai pasirinkta programa su džiovinimo ciklu. Mirksi džiovinimo ciklo metu. Žr. „Programos pasirinkimas“.
	„Wi-Fi“ indikatorius. Įsijungia, kai įjungiate belaidį ryšį. Žr. skyrių „Belaidis ryšys“.

## 6. PROGRAMOS PASIRINKIMAS

### 6.1 MY TIME

MY TIME juosta leidžia pagal programos trukmę pasirinkti tinkamą indų plovimo ciklą.

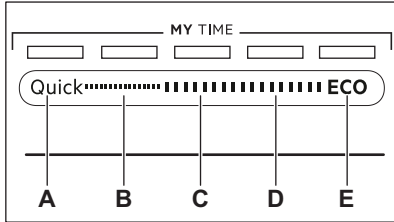

- A. **Quick** yra trumpiausia programa, (30min) tinkama šviežiai ir nestipriai suteptiems indams plauti.
- B. **1h** programa skirta plauti ką tik išpurvintus indus, su šiek tiek pridžiūvusiais nešvarumais.
- C. **1h 30min** programa tinkama plauti ir džiovinti vidutiniškai išpurvintus indus.
- D. **2h 40min** programa tinkama plauti ir džiovinti labai išpurvintus indus.
- E. **ECO** programa yra ilgiausia ir veiksmingiausiai panaudojanti vandenį ir elektros energiją, jei plaunate vidutiniškai suteptus indus bei įrankius. Tai standartinė patikros įstaigų naudojama programa. <sup>1)</sup>

### 6.2 AUTO Sense

Programa AUTO Sense automatiškai pakoreguoja plovimo ciklą pagal plaunamų indų tipą.

Prietaisas nustato krepšiuose sudėtų indų užterštumo laipsnį ir kiekį. Jis parenka vandens temperatūrą, kiekį ir plovimo trukmę.

### 6.3 EXTRAS

Jūs galite koreguoti programos pasirinkimą pagal savo poreikius, aktyvindami EXTRAS.

#### ExtraSilent

 ExtraSilent padeda sumažinti prietaiso keliamą triukšmą. Aktyvinus šią parinktį, plovimo siurblys veikia tyliai mažesniu greičiu. Dėl mažo greičio programa ilgiau trunka.

#### ExtraPower

 ExtraPower gerina indų plovimo rezultatus naudojant pasirinktą programą. Ši funkcija padidina plovimo temperatūrą ir pailgina trukmę.

#### GlassCare

 GlassCare apsaugo trapius indus, o ypač taures, nuo pažeidimų. Ši parinktis apsaugo nuo sparčių temperatūros pokyčių ir sumažina ją iki 45 °C.

### 6.4 Priedai programėlėje

Programėlėje rasite papildomų indų plovimo parinkčių. Norėdami naudotis visomis parinktimis, susiekite indaplovę su programėle. Žr. skyrių „Belaidis ryšys“.

<sup>1)</sup> Ši programa skirta įvertinti, ar prietaisas atitinka „Ecodesign“ komisijos reglamento (ES) 2019/2022 nuostatas.

## 6.5 Programų apžvalga

Programa	Plaunami indai	Nešvarumo laipsnis	Programos fazės	EXTRAS
Quick	Indai ir įrankiai	Šviežia (-ias)	<ul style="list-style-type: none"> <li>• Indų plovimo temperatūra 50 °C</li> <li>• Tarpinis skalavimas</li> <li>• Galutinis skalavimas 45 °C</li> <li>• AirDry <b>1)</b></li> </ul>	<ul style="list-style-type: none"> <li>• ExtraPower</li> <li>• GlassCare</li> <li>• ExtraHygiene <b>2)</b></li> </ul>
Pirminis plovimas <b>3)</b>	Visi	Visi	<ul style="list-style-type: none"> <li>• Pirminis plovimas</li> </ul>	Netaikoma
1h	Indai ir įrankiai	Ką tik panaudoti indai, šiek tiek išdžiūvę	<ul style="list-style-type: none"> <li>• Indų plovimo temperatūra 60 °C</li> <li>• Tarpinis skalavimas</li> <li>• Galutinis skalavimas 50 °C</li> <li>• AirDry <b>1)</b></li> </ul>	<ul style="list-style-type: none"> <li>• ExtraPower</li> <li>• GlassCare</li> <li>• ExtraHygiene <b>2)</b></li> </ul>
1h 30min	Indai, stalo įrankiai, puodai, keptuvės	Normalūs, lengvai išdžiūvę	<ul style="list-style-type: none"> <li>• Indų plovimo temperatūra 60 °C</li> <li>• Tarpinis skalavimas</li> <li>• Galutinis skalavimas 55 °C</li> <li>• Džiovinimas</li> <li>• AirDry <b>1)</b></li> </ul>	<ul style="list-style-type: none"> <li>• ExtraPower</li> <li>• GlassCare</li> <li>• ExtraHygiene <b>2)</b></li> </ul>
2h 40min	Indai, stalo įrankiai, puodai, keptuvės	Nuo normaliai iki stipriai suteptų, išdžiūvę	<ul style="list-style-type: none"> <li>• Pirminis plovimas</li> <li>• Indų plovimo temperatūra 60 °C</li> <li>• Tarpinis skalavimas</li> <li>• Galutinis skalavimas 60 °C</li> <li>• Džiovinimas</li> <li>• AirDry <b>1)</b></li> </ul>	<ul style="list-style-type: none"> <li>• ExtraPower</li> <li>• GlassCare</li> <li>• ExtraHygiene <b>2)</b></li> </ul>
ECO	Indai, stalo įrankiai, puodai, keptuvės	Normalūs, lengvai išdžiūvę	<ul style="list-style-type: none"> <li>• Pirminis skalbimas</li> <li>• Indų plovimo temperatūra 50 °C</li> <li>• Tarpinis skalavimas</li> <li>• Galutinis skalavimas 55 °C</li> <li>• Džiovinimas</li> <li>• AirDry <b>1)</b></li> </ul>	<ul style="list-style-type: none"> <li>• ExtraPower</li> <li>• GlassCare</li> <li>• ExtraHygiene <b>2)</b></li> <li>• ExtraSilent</li> </ul>
AUTO Sense	Indai, stalo įrankiai, puodai, keptuvės	Visi	<ul style="list-style-type: none"> <li>• Pirminis plovimas</li> <li>• Indų plovimo temperatūra 50 - 60 °C</li> <li>• Tarpinis skalavimas</li> <li>• Galutinis skalavimas 60 °C</li> <li>• Džiovinimas</li> <li>• AirDry <b>1)</b></li> </ul>	Netaikoma

Programa	Plaunami indai	Nešvarumo laipsnis	Programos fazės	EXTRAS
Machine Care	Prietaiso vidaus valymui. Žr. skyrių „Valymas ir priežiūra“.		<ul style="list-style-type: none"> <li>Valymas 70 °C</li> <li>Tarpinis skalavimas</li> <li>Galutinis skalavimas</li> <li>AirDry <b>1)</b></li> </ul>	Netaikoma

1) Automatinis durelių atidarymas džiovinimo ciklo metu. Žr. „Pagrindiniai nustatymai“.

2) Prieinama tik programėlėje.

3) Prieinama tik programėlėje.

## Sąnaudų vertės

Programa 1)2)	Vanduo (l)	Energija (kWh)	Trukmė (min)
Quick	10.9	0.610	30
Pirminis plovimas	4.6	0.010	15
1h	11.8	0.880	60
1h 30min	11.9	0.970	90
2h 40min	12.2	1.140	160
ECO	11.0	0.757	240
AUTO Sense	12.2	1.140	170
Machine Care	10.5	0.590	60

1) Vertės gali skirtis, priklausomai nuo vandens slėgio ir temperatūros, maitinimo įtampos parametrų, parinkčių, indų kiekio ir jų sutepimo lygio.

2) Nauda ne ECO programoms yra tik informacinio pobūdžio.

### Informacija bandymų laboratorijoms

Jei norite gauti daugiau informacijos apie bandymų vykdymą (pvz., pagal EN60436 standartą), rašykite šiuo adresu:

**info.test@dishwasher-production.com**

Laiške nurodykite techninių duomenų lentelėje pateiktą gaminio numerio kodą (PNC).

Jei kiltų kitų klausimų dėl indaplovės, pradžioje perskaitykite su prietaisu tiekiamą priežiūros vadovą.

## 7. PAGRINDINIAI NUSTATYMAI

Galite sukonfigūruoti prietaisą keisdami pagrindinius nustatymus pagal savo poreikius. Taip pat galite peržiūrėti užbaigtų ciklų skaičių ir atkurti numatytuosius gamyklinius nustatymus.

Skaičius	Nustatymai	Reikšmės	Aprašymas 1)
1	Vandens kietumas	1L–10L (numatyta- sis: 5L)	Vandens minkštinimo lygį parinkite atsižvelgdami į jų- sų gyvenamosios vietos vandens kietumą.
2	Skalavimo priemo- nės kiekis	0A–6A (numatyta- sis: 4A)	Pakoreguokite skalavimo priemonės lygį pagal poreikį.
3	Pabaigos signalas	On Off (numatytoji nuo- stata)	Ijunkite arba išjunkite programos pabaigos garso sig- nalą.
4	Automatinis durelių atidarymas	On (numatytoji nuo- stata) Off	Ijunkite arba išjunkite AirDry.
5	Mygtukų tonai	On (numatytoji nuo- stata) Off	Paspaudę įjungsitė arba išjungsitė mygtukų paspaudi- mo garsus.

1) Daugiau informacijos rasitė šiame skyriuje.

Jūs galite pakeisti bazines nuostatas nustatymo režime.

Kai įjungtas prietaiso nustatymų režimas, ECOMETER juostos nurodo galimus nustatymus. Kiekvienam nustatymui mirksi atitinkama ECOMETER juosta.

Lentelėje pagrindiniai nustatymai nurodyti tokia pačia tvarka, kaip ir ECOMETER:

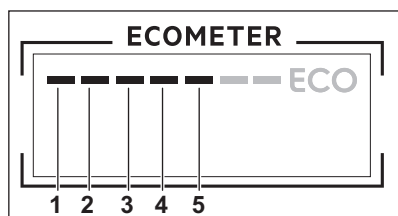

## 7.1 Nustatymo režimas

Kaip naršyti nustatymo režime

Nustatymo režime galite naršyti, naudodami MY TIME pasirinkimo juostą.

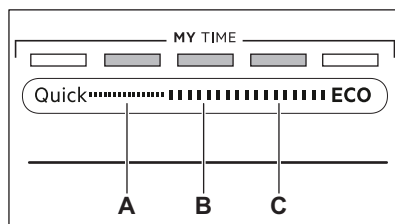

**A. Ankstesnis** mygtukas

**B. GERAI** mygtukas

**C. Toliau** mygtukas

Naudokite **Ankstesnis** ir **Toliau**, kad perjungtumėte bazines nuostatas ir pakeistumėte jų vertę.

Naudokite **GERAI**, kad įvestumėte pasirinktą nuostatą ir patvirtintumėte jos vertės pakeitimą.

Kaip įjungti nustatymo režimą

Prieš paleisdami programą, galite įjungti nustatymo režimą. Kai programa vykdoma, jūs negalite įjungti nustatymo režimo.

Norėdami įjungti nustatymo režimą, vienu metu paspauskite ir palaikykite nuspaudę maždaug 3 sekundes **Quick** ir **ECO**. Įsijungia su **Ankstesnis**, **GERAI** ir **Toliau** susiję lemputės.

## Kaip pakeisti nuostatą

Įsitikinkite, kad prietaisas veikia nustatymo režimu.

1. Naudokite **Ankstesnis** arba **Toliau**, kad pasirinktumėte atitinkamą ECOMETER norimos nuostatos juostą.
  - Mirksi atitinkamos ECOMETER pasirinktos nuostatos juosta.
  - Ekrane rodoma esama nuostatos vertė.
2. Norėdami įvesti nuostatą, paspauskite **GERAI**.
  - Šviečia atitinkamos ECOMETERpasirinktos nuostatos juosta. Kitos juostos yra išjungtos.
  - Mirksi esama nuostatos vertė.
3. Paspauskite **Ankstesnis** arba **Toliau** vertei pakeisti.
4. Paspaudus **GERAI**, nuostata patvirtinama.
  - Nauja nuostata yra išsaugota.
  - Prietaisas sugrįžta į bazinių nuostatų sąrašą.
5. Paspauskite vienu metu ir maždaug 3 sekundes palaikykite nuspaudę **Quickir ECO**, kad išjungtumėte nustatymo režimą.

Prietaise vėl įjungiamas programos pasirinkimo režimas. Išsaugotos nuostatos galios, kol vėl jas pakeisite.

## 7.2 Gamyklinių nustatymų atkūrimas

Gamyklinių nustatymų atkūrimo veiksmas gražina numatytuosius gamyklinius nustatymus. Prieš atkurdami nustatymus pasirūpinkite, kad būtų įjungtas prietaiso nustatymų režimas.

Palaikykite paspaudę **Ankstesnis** ir **Toliau** maždaug 5 sekundes.

### Vandens kietumas

Vokietijoje (°dH)	Prancūzijoje (°fH)	mmol/l	mg/l (ppm)	Pagal Klarką	Vandens minkštinimo lygis
47 - 50	84 - 90	8.4 - 9.0	835 - 904	58 - 63	10
43 - 46	76 - 83	7.6 - 8.3	755 - 834	53 - 57	9

Valdymo skydelyje maždaug 5 sekundes matysite **---**. Prietaise vėl įsijungs programos pasirinkimo režimas.



Gamyklinių nustatymų atkūrimas nekeičia ciklų skaitliuko parodymų ir belaidžio ryšio nustatymų.

## 7.3 Ciklų skaitliukas

Ciklų skaitliuke galite peržiūrėti užbaigtų indų plovimo ciklų skaičių.

1. Palaikykite paspaudę įjungimo-išjungimo mygtuką, kol indaplovė įsijungs.
2. Palaikykite paspaudę **Ankstesnis** ir **Toliau** maždaug 5 sekundes.

Valdymo skydelyje pasirodys **uC**, o tada ciklų skaičius.

Norėdami išjungti ciklų skaitliuką, paspauskite bet kurį mygtuką.



Pasiekęs 65535 ciklus, skaitliukas pradės skaičiuoti nuo nulio.

## 7.4 Vandens minkštiklis

Vandens minkštinimo filtras pašalina mineralus iš tiekiamo vandens, kurie turėtų neigiamo poveikio plovimo rezultatams ir prietaisui.

Kuo daugiau vandenyje yra tokių mineralų, tuo vanduo yra kietesnis. Vandens kietumas matuojamas santykine skale.

Vandens minkštinimo lygį reikia rinktis pagal vandentiekio vandens kietumą. Jūsų vandens tiekėjai gali nurodyti, kokio kietumo vanduo jums yra tiekiamas. Jei siekiate geriausių rezultatų, pasirinkite tinkamą vandens minkštinimo lygį.

Vokietijoje (°dH)	Prancūzijoje (°fH)	mmol/l	mg/l (ppm)	Pagal Klarką	Vandens minkš- tinimo lygis
37 - 42	65 - 75	6.5 - 7.5	645 - 754	46 - 52	8
29 - 36	51 - 64	5.1 - 6.4	505 - 644	36 - 45	7
23 - 28	40 - 50	4.0 - 5.0	395 - 504	28 - 35	6
19 - 22	33 - 39	3.3 - 3.9	325 - 394	23 - 27	5 <b>1)</b>
15 - 18	26 - 32	2.6 - 3.2	255 - 324	18 - 22	4
11 - 14	19 - 25	1.9 - 2.5	185 - 254	13 - 17	3
4 - 10	7 - 18	0.7 - 1.8	70 - 184	5 - 12	2
<4	<7	<0.7	<70	< 5	1 <b>2)</b>

1) Gamyklinis nustatymas.

2) Su šiuo lygiu druskos nenaudokite.

**Nepaisant naudojamo ploviklio rūšies, nustatykite tinkamą vandens kietumo lygį, kad druskos papildymo indikatorius būtų aktyvus.**



Kombinuotosios tabletės, kurių sudėtyje yra druskos, nepakankamai veiksmingai suminkština kietą vandenį.

### Regeneracijos procesas

Siekiant užtikrinti tinkamą vandens minkštiklio įtaiso veikimą, jį reikia periodiškai regeneruoti. Šis procesas vykdomas automatiškai ir tai yra įprasto indaplovės veikimo dalis.

Išnaudojus nurodytą kiekį vandens (žr. vertes lentelėje) nuo ankstesnio regeneracijos proceso, bus pradėtas naujas regeneracijos procesas tarp galutinio skalavimo ir programos pabaigos.

Vandens minkštini- mo lygis	Vandens kiekis (l)
1	250
2	100
3	62
4	47
5	25

Vandens minkštini- mo lygis	Vandens kiekis (l)
6	17
7	10
8	5
9	3
10	3

Jeigu nustatyta didelio vandens minkštiklio kiekio nuostata, regeneracija gali būti vykdoma programos viduryje, prieš skalavimą (du kartus per programą). Regeneracijos inicijavimas neturi poveikio ciklo trukmei, nebent ji vykdoma programos viduryje arba programos pabaigoje su trumpa džiovavimo faze. Tokiais atvejais regeneracija pailgina bendrą programos trukmę 5 minutėmis.

Vėliau vandens minkštiklio skalavimas, trunkantis 5 minutes, gali prasidėti per tą patį ciklą arba kitos programoje pradžioje. Ši veikla padidina bendras programos vandens sąnaudas 4 litrais, o bendras programos energijos sąnaudas – 2 Wh. Vandens minkštiklio skalavimas baigiasi visišku vandens išleidimu.

Kiekvienas atliktas vandens minkštiklio skalavimas (gali būti daugiau nei vienas kartas per tą patį ciklą) gali pailginti programos trukmę dar 5 minutėmis, kai jis

vykdomas bet kada programos pradžioje arba viduryje.



Visos šiame skyriuje nurodytos sąnaudų vertės yra nustatytos vadovaujantis šiuo metu taikomo standarto nuostatomis laboratorinėmis sąlygomis, kai vandens kietumas 2,5 mmol/l (vandens minkštinimas: 3 lygis), pagal reglamentą: 2019/2022 .

Vandens slėgis ir temperatūra bei elektros įtampos svyravimai gali turėti įtakos vertėms.

## 7.5 Skalavimo priemonės lygis

Skalavimo priemonė padeda indams išdžiūti be dryžių ir dėmių. Ji automatiškai tiekama esant karšto skalavimo fazei. Galima nustatyti tiekiamos skalavimo priemonės kiekį.

Kai skalavimo priemonės kamera yra tuščia, įsijungia skalavimo priemonės indikatorius, rodantis, kad reikia pripildyti skalavimo priemonės. Jeigu džiovavimo rezultatai tenkina naudojant tik kombinuotąsias tabletes, galima išjungti dozatorių ir indikatorių. Tačiau, kad džiovavimo rezultatai būtų geri, visada naudokite skalavimo priemonę ir palikite skalavimo priemonės indikatorių įjungtą.

Norėdami išjungti skalavimo priemonės dozatorių ir indikatorių, nustatykite 0A skalavimo priemonės lygį.

## 7.6 Pabaigos signalas

Galite įjungti garso signalą, kuris girdimas programai pasibaigus.



Garso signalai girdimi, kai įvyksta prietaiso triktis. Šių signalų negalima išjungti.

## 7.7 AirDry

AirDry pagerina džiovavimo rezultatus. Džiovavimo fazės metu indaplovės durelės atsidaro automatiškai ir lieka praviros.

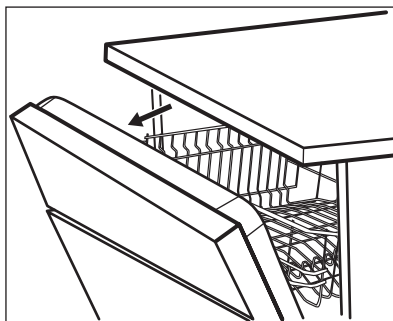

AirDry su visomis programomis įjungiamas automatiškai.

Džiovinimo fazės trukmė ir durelių atidarymo laikas skiriasi priklausomai nuo pasirinktos programos ir parinkčių.

Kai AirDry atidaro dureles, valdymo skydelyje rodomas likęs vykdomos programos laikas.

### DĖMESIO

Bent 2 minutes neuždarykite automatiškai atsidariusių prietaiso durelių. Kitaip galite sugadinti prietaisą.

### DĖMESIO

Jeigu vaikai gali prieiti prie prietaiso, rekomenduojama išjungti AirDry funkciją, nes automatinis durelių atidarymas gali kelti pavojų.



Kai AirDry atidaro dureles, Beam-on-Floor gali būti nepastebimas. Jei norite sužinoti, ar programa baigta, pažiūrėkite į valdymo skydelį.

## 7.8 Mygtukų garso signalai

Kai paspaudžiate valdymo skydelio mygtukus, jie spragteli. Šį garsą galite išjungti.



## 8. BELAIDIS RYŠYS

Galite susieti indaplovę su belaidžiu namų tinklu, o tada, naudodamiesi programėle, susieti ją su mobiliaisiais įrenginiais. Ši funkcija suteikia galimybę nuotoliniu būtu valdyti ir stebėti indaplovės veiklą.

„Wi-Fi“ modulio parametrai	
„Wi-Fi“ modulis	NIUS-SA
Dažnis	2,412–2,472 GHz
Protokolas	IEEE 802.11 b-g-n
Maksimali galia	< 20 dBm
Užšifravimas	WPA, WPA2

### 8.1 Kaip indaplovę susieti su tinklu ir programėle

Indaplovei susieti jums reikės:

- internetinio belaidžio ryšio;
  - mobiliojo prietaiso prijungto prie belaidžio tinklo.
1. Norėdami atsisiųsti programėlę, nuskaitykite QR kodą ant naudotojo vadovo galinio viršelio. Taip pat programėlę galite atsisiųsti iš programėlių parduotuvės.
  2. Vykdykite programėlėje pateikiamus nurodymus.
  3. Įjunkite indaplovę.
  4. Norėdami įjungti belaidį ryšį paspauskite ir 2 sekundes palaikykite nuspaudę  ir Quick.
- Mirksės  **WiFi** indikatorius.
  - Ekrane kelias sekundes matysite **On**, o tada **AP**.
  - Visi mygtukai, išskyrus įjungimo / išjungimo, bus neaktyvūs.
5. Gavę pranešimą, programėlėje nurodykite savo namų tinklo rekvizitus.



Jei rekvizitų nenurodysite, procedūra bus nutraukta ir indaplovė sugrįš į programos pasirinkimo režimą.

Sėkmingai susiejus programėlę su indaplove, švies  **WiFi** indikatorius, o **AP** raidės

išsijungs. Prietaise vėl įsijungs programos pasirinkimo režimas. Jei norite įjungti nuotolinio paleidimo funkciją, skaitykite skyrių „Kasdienis naudojimas“.



Jei susieti nepavyktų arba ekrane pamatytumėte **upd**, skaitykite skyrių „Trikčių diagnostika“.

Norėdami atšaukti procedūrą, išjunkite ir vėl įjunkite prietaisą.

### 8.2 Kaip išjungti belaidį ryšį

Maždaug 2 sekundes palaikykite nuspaudę  ir Quick mygtukus.

-  **WiFi** indikatorius išsijungs.
- Ekrane kelias sekundes matysite **Off**.
- Prietaise vėl įsijungs programos pasirinkimo režimas.

### 8.3 Kaip įjungti belaidį ryšį

Maždaug 2 sekundes palaikykite nuspaudę  ir Quick mygtukus.

- Įsijungs  **WiFi** indikatorius.
- Ekrane kelias sekundes matysite **On**.
- Prietaise vėl įsijungs programos pasirinkimo režimas.

Jei norite įjungti nuotolinio paleidimo funkciją, skaitykite skyrių „Kasdienis naudojimas“.

### 8.4 Kaip atkurti tinklo rekvizitus

Jei norite prisijungti prie kito belaidžio tinklo arba atnaujinti esamo tinklo rekvizitus, atkurkite tinklo rekvizitus.

Maždaug 5 sekundes palaikykite nuspaudę  ir Quick mygtukus.

- Ekrane matysite **Off**, o tada kelias sekundes ---.
-  **WiFi** indikatorius išsijungs.
- Prietaise vėl įsijungs programos pasirinkimo režimas.

Susiekite indaplovę su tinklu ir programėle, kad įvestumėte naujus tinklo parametrus. Vadovaukitės anksčiau šiame skyriuje pateiktai nurodymais.

## 9. PRIEŠ NAUDOJANT PIRMĄ KARTĄ

1. Vandens minkštinimo lygį parinkite atsižvelgdami į vandens kietumą.
2. Pripildykite druskos skyrelį.
3. Pripildykite skalavimo priemonės dalytuvą.
4. Atsukite vandens čiaupą.
5. Paleiskite programą Quick, kad pašalintumėte gamybos proceso likučius. Nenaudokite ploviklio ir nedėkite indų į krepšius.

Paleidus programą, prietaisas iki 5 minučių įkrauna vandens minkštinimo filtro dervą. Plovimo fazė pradeda tik pabaigus šį procesą. Šis procesas reguliariai kartojamas.

### 9.1 Druskos skyrelis

#### ⚠ DĖMESIO

Naudokite tik indaplovėms skirtą regeneruojamąją druską. Nenaudokite valgamosios druskos.

Druska yra naudojama įkrauti dervą vandens minkštiklyje ir užtikrinti gerus kasdienio naudojimo plovimo rezultatus.

#### Kaip pripildyti druskos skyrelį

1. Pasukite druskos skyrelio dangtelį prieš laikrodžio rodyklės judėjimo kryptį ir nuimkite jį.
2. Į druskos skyrelį įpilkite 1 litrą vandens (tik pirmąjį kartą).
3. Pilkite į druskos talpyklą druskos (kol ji bus pilna).

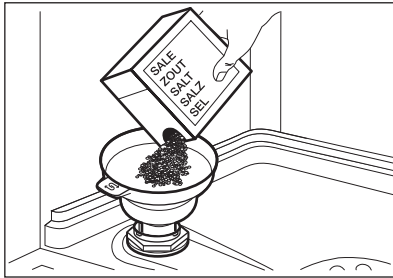

4. Atsargiai papurtykite piltuvėlį už jo rankenos, kad paskutinės granulės subyrėtų į vidų.

5. Nuvalykite išsipyliusius druskos likučius aplink druskos skyrelį.

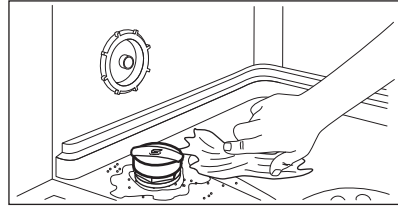

6. Pasukite dangtelį laikrodžio rodyklės kryptimi, kad uždarytumėte druskos skyrelį.

#### ⚠ DĖMESIO

Pildant iš druskos talpyklos gali ištekėti vanduo ir druska. Kad išvengtumėte korozijos, druskos talpyklą užpildykite tik prieš pat indų plovimą ir naudokite indų ploviklį.

### 9.2 Kaip pripildyti skalavimo priemonės dalytuvą

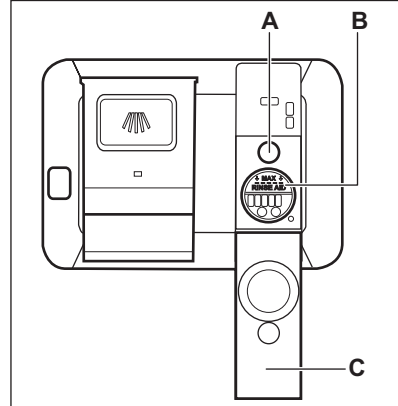

#### ⚠ DĖMESIO

Skyrelis (B) skirtas tik skalavimo priemonei. Nepilkite į jį plovimo priemonių.

## DĖMESIO

Naudokite tik indaplovėms skirtą skalavimo priemonę.

1. Atidarykite dangtelį (C).
2. Pripildykite dalytuvą (B) iki skalavimo priemonės lygio žymosMAX".
3. Nuvalykite išsiliejusią skalavimo priemonę sugeriančia šluoste, kad išvengtumėte per didelio putų susidarymo.

4. Uždarykite dangtelį. Pasirūpinkite, kad dangtelis gerai užsifiksuotų.



Kai indikatorius (A) tuščias, pripildykite skalavimo priemonės dalytuvą.

## 10. KASDIENIS NAUDOJIMAS

1. Atsukite vandens čiaupą.
2. Paspauskite ir laikykite nuspaudę , kol prietaisas bus aktyvintas.
3. Pripildykite druskos talpyklą, jeigu ji tuščia.
4. Pripildykite skalavimo priemonės dozatorių, jeigu jis tuščias.
5. Įdėkite krepšius.
6. Pridėkite skalavimo priemonės.
7. Pasirinkti ir paleiskite programą.
8. Užsukite vandens čiaupą, kai programa užbaigiama.

### 10.1 Valiklio naudojimas

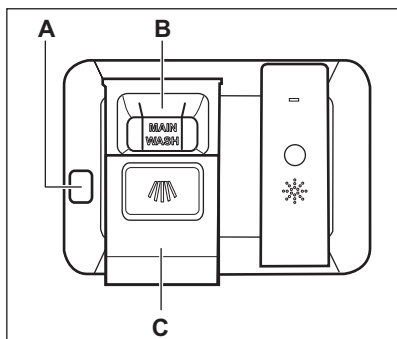

## DĖMESIO

Naudokite tik indaplovėms skirtą ploviklį.

1. Paspauskite atleidimo mygtuką (A) ir atidarykite dangtelį (C).
2. Plovimo priemonę (gelį, miltelius arba tabletes) dėkite į skyrelį (B).

3. Jei pagal programą numatytas pirminio plovimo etapas, į vidinį prietaiso durelių skyrelį įdėkite nedidelį kiekį ploviklio.
4. Uždarykite dangtelį. Pasirūpinkite, kad dangtelis gerai užsifiksuotų.



Informacijos apie naudotinus plovimo priemonės kiekius rasite gamintojo instrukcijoje, ant gaminio pakuotės. Įprastai vidutiniškai supurvintų indų plovimui užtenka 20–25 ml plovimo gelio.



Skyrelio (B) viduje esančių dviejų vertikalų briaunų viršūtiniai galai nurodo didžiausią leistiną plovimo gelio kiekį dalytuve (iki 30 ml).

### 10.2 Nuotolinis paleidimas

Įjunkite šią funkciją, kad galėtumėte nuotoliniu būdu valdyti ir stebėti indaplovės veiklą programėlėje.

Kaip įjungti nuotolinio paleidimo funkciją

Pasirūpinkite, kad indikatorius  **WiFi** būtų įjungtas, o jūsų indaplovė būtų įtraukta programėlėje. Jei ne, žr. skyrių „Belaidis ryšys“.

1. Paspauskite .
  - Įsijungia su mygtuku susijusi lemputė.
  - Ekrane matysis **APP**.
2. Uždarykite prietaiso dureles.

3. Prietaisą valdykite nuotoliniu būdu naudodamiesi programėle.



Jeigu durlės atidarytos, nuotolinis paleidimas negalimas. Žr. toliau šiame skyriuje pateiktą informaciją.

## Kaip išjungti nuotolinio paleidimo funkciją

Palaikykite nuspaudę , kol ekrane nepamatysite **0h**.

- Įsijungs su mygtuku susijusi lemputė.
- Prietaise vėl įsijungs programos pasirinkimo režimas.

## 10.3 Kaip pasirinkti ir paleisti programą, naudojant MY TIME pasirinkimo juostą

1. Braukite pirštu per MY TIME pasirinkimo juostą, kad pasirinktumėte tinkamą programą.
  - Įsijungia su pasirinkta programa susijusi lemputė.
  - ECOMETER rodo energijos ir vandens sąnaudų lygį.
  - Ekrane rodoma programos trukmė.
2. Jeigu norite, aktyvinkite atitinkamas EXTRAS.
3. Uždarykite prietaiso dureles programai paleisti.

## 10.4 Kaip aktyvinti EXTRAS

1. Pasirinkite programą, naudodami MY TIME valdymo juostą.
2. Paspauskite norimos aktyvinti parinktį mygtuką.
  - Įsijungia su mygtuku susijusi lemputė.
  - Ekrane rodoma atnaujinta programos trukmė.
  - ECOMETER rodo atnaujintą energijos ir vandens sąnaudų lygį.



Paprastai parinktis reikia aktyvinti kiekvieną kartą prieš paleidžiant programą.



Parinkties negalima aktyvinti arba išjungti programai veikiant.



Ne visos parinktys tarpusavyje yra suderinamos.





Parinkčių aktyvinimas dažnai padidina vandens ir energijos sąnaudas bei pailgina programos trukmę.

## 10.5 Kaip paleisti AUTO Sense programą

1. Paspauskite .
  - Įsijungia su mygtuku susijusi lemputė.
  - Ekrane rodoma ilgiausia galima programos trukmė.
2. Uždarykite prietaiso dureles programai paleisti.

Prietaisas nustato įkrovos tipą ir parenka atitinkamą plovimo ciklą. Ciklo metu kelis kartus suveikia jutikliai ir pradinė programos trukmė gali sumažėti.

## 10.6 Kaip atidėti programos paleidimą.

1. Pasirinkite programą.
  2. Du kartus paspauskite . Ekrane matysite **1h**.
  3. Spauskite , kol pasirinksite norimą atidėtą paleidimo laiką (nuo 1 iki 24 val.).
  4. Uždarykite prietaiso dureles, kad paleistumėte laikmatį.
- Nustačius atidėtą paleidimą automatiškai įsijungia nuotolinio paleidimo funkcija.
- Laiko atskaitai prasidėjus programos pakeisti negalima. Atidėto paleidimo laiką galite pakeisti programėlėje.

Pasibaigus laiko atskaitai programa bus paleista.

## 10.7 Kaip atšaukti atidėtą paleidimą veikiant atgaleinei laiko atskaitai

Nuspauskite ir maždaug 3 sekundes palaikykite . Prietaise vėl įjungiamas programos pasirinkimo režimas.



Jeigu atidėtą paleidimą atšauksite, programą teks pasirinkti iš naujo.

## 10.8 Kaip atšaukti veikiančią programą

Nuspauskite ir maždaug 3 sekundes palaikykite . Prietaise vėl įjungiamas programos pasirinkimo režimas.



Prieš paleisdami naują programą, patikrinkite, ar ploviklio dalytuve yra ploviklio.

## 10.9 Durelių atidarymas, kai prietaisas veikia

Jeigu atidarysite dureles vykdant programą, plovimo ciklas bus pristabdytas. Ekrane matysite likusią programos trukmę. Kai uždarysite dureles, plovimo ciklas bus tęsiamas toliau.

Jei atidarysite dureles, kai aktyvi nuotolinio paleidimo funkcija, ši funkcija išjungiamą. Prieš uždarydami dureles įjunkite nuotolinio paleidimo funkciją, kitaip jums uždarius dureles iš karto prasidės plovimo ciklas. Jei nustatytas atidėtas paleidimas, atidarę dureles nuotolinio paleidimo funkcijos neišjungsitė.

Jeigu dureles atidarysite veikiant atidėto paleidimo atgalinei laiko atskaitai, ji bus

pristabdyta. Ekrane rodoma esama atgalinė atskaitos būsena. Kai uždarysite dureles, atskaita bus toliau tęsiama.



Durelių atidarymas veikiant prietaisui gali turėti poveikio energijos sąnaudoms ir programos trukmei.



Jeigu džiovinimo ciklo metu atidarysite dureles ir neuždarysite jų ilgiau nei 30 sekundžių, vykdoma programa bus baigta. Taip nenukens, jeigu dureles atidarys AirDry funkcija.

## 10.10 Funkcija Auto Off

Ši funkcija padeda taupyti energiją išjungiant prietaisą, kai jis neveikia.

Funkcija pradeda veikti automatiškai:

- pasibaigus programai;
- po 5 minučių, jeigu programa nebuvo paleista.

## 10.11 Programos pabaiga

Pasibaigus programai, valdymo skydelyje matysite **0:00**.

Auto Off funkcija automatiškai išjungia prietaisą.

Visi mygtukai, išskyrus įjungimo / išjungimo mygtuką, yra neaktyvūs.



Jei valdymo skydelyje matysite **upd**, žr. „Sutrikimų šalinimas“.

# 11. PATARIMAI

## 11.1 Bendroji informacija

Laikykites šių patarimų ir tai padės kasdien užtikrinti optimalius plovimo ir džiovinimo rezultatus bei apsaugoti aplinką.

- Indus plaunant indaplovėje, kaip nurodyta naudotojo vadove, paprastai sunaudojama

mažiau vandens ir energijos, nei plaunant rankomis.

- Pridėkite pilną indaplovę, kad taupytumėte vandenį ir energiją. Norėdami pasiekti geriausių plovimo rezultatų, sudėkite daiktus krepšiuose kaip nurodyta naudotojo vadove ir neperkraukite krepšių.

- Nenuskalaukite indų rankomis. Taip padidinsite vandens ir energijos sąnaudas. Kai reikia, pasirinkite programą su nuplovimo faze.
- Pašalinkite didesnius maisto likučius nuo indų ir tuščių puodukų ir stiklinių, prieš dėdami juos į prietaisą.
- Prieš plaudami prietaise prikaistuvius su prikėpusiu ar pridegusiu maistu pamirkykite ar šiek tiek pašveiskite.
- Patikrinkite, kad daiktai krepšiuose nelietų ir neuždengtų vienas kito. Tik tada vanduo galės visiškai pasiekti ir plauti indus.
- Galite naudoti atskirai indaplovės ploviklį, skalavimo priemonę ir druską arba kombinuotąsias tabletes (pvz., „viskas viename“). Laikykitės ant pakuotės pateiktų instrukcijų.
- Pasirinkite programą, atsižvelgdami į indus ir jų nešvarumo laipsnį. ECO pasižymi efektyviausiomis vandens ir energijos sąnaudomis.
- Norėdami apsaugoti nuo kalkių kaupimosi prietaiso viduje:
  - Kai reikia, papildykite druskos talpyklę.
  - Naudokite rekomenduojamą ploviklio ir skalavimo priemonės dozę.
  - Patikrinkite, ar nustatytas vandens minkštiklio lygis atitinka jūsų vietovėje tiekiamo vandens kietumą.
  - Laikykitės skyriuje „**Priežiūra ir valymas**“ pateikiamų nurodymų.

## 11.2 Druskos, skalavimo priemonės ir ploviklio naudojimas

- Naudokite tik indaplovėms skirtą druską, skalavimo priemonę ir ploviklį. Kiti gaminiai gali sugadinti prietaisą.
- Rajonuose, kuriuose vanduo yra kietas ir labai kietas, rekomenduojame naudoti atskirai paprastą indaplovės ploviklį (miltelius, gelį, tabletes be papildomų medžiagų), skalavimo priemonę ir druską optimaliems valymo ir džiovinimo rezultatams.
- Ploviklio tabletės visiškai neištirpsta naudojant trumpas programas. Rekomenduojame tabletes naudoti tik su ilgomis programomis, kad ant valymo reikmenų neliktų ploviklio likučių.
- Visada naudokite tinkamą kiekį ploviklio. Dėl nepakankamo ploviklio kiekio gali būti

gauti prasti plovimo rezultatai ir ant daiktų likti kieto vandens nuosėdų arba dėmių. Naudojant per daug ploviklio minkštame ar suminkštintame vandenyje ant indų gali likti ploviklio likučių. Pakoreguokite ploviklio kiekį pagal vandens kietumą. Žr. nurodymus ant ploviklio pakuotės.

- Visada naudokite tinkamą kiekį skalavimo priemonės. Naudojant nepakankamai skalavimo priemonės, suprastės džiovinimo rezultatai. Naudojant per daug skalavimo priemonės, ant daiktų atsiras melsvų sluoksnių.
- Įsitinkinkite, kad vandens minkštiklio lygis yra tinkamas. Jeigu jo per daug, didesnis kiekis druskos vandenyje gali lemti rūdis ant stalo įrankių.

## 11.3 Ką daryti, jeigu nenorite naudoti kombinuotųjų tablečių

Prieš pradėdami naudoti atskirai ploviklį, druską ir skalavimo priemonę, atlikite šiuos veiksmus:

1. Nustatykite didžiausią vandens minkštiklio lygį.
2. Įsitinkinkite, kad druskos ir skalavimo priemonės talpyklos yra pilnos.
3. Paleiskite programą Quick. Nedėkite ploviklio ir indų į krepšius.
4. Programai pasibaigus, sureguliuokite vandens minkštiklio lygį, atsižvelgdami į savo vietovės vandens kietumą.
5. Nustatykite tiekiamos skalavimo priemonės kiekį.

## 11.4 Prieš programos paleidimą

Prieš paleisdami pasirinktą programą pasirūpinkite, kad:

- filtrai būtų švarūs ir tinkamai sumontuoti;
- druskos skyrelio dangtelis būtų sandariai uždarytas;
- purkštuvo alkūnės nebūtų užsikimšusios;
- prietaise būtų pakankamai druskos ir skalavimo priemonės (išskyrus atvejus, kai naudojamos universalios tabletės);
- indai būtų tinkamai sudėti į krepšius;
- pasirinkote indų tipą ir išpurvinimo lygį atitinkančią programą;
- naudojate tinkamą ploviklio kiekį.

## 11.5 Įdėjimas į krepšelius

- Stenkitės išnaudoti visą laisvą erdvę.
- Prietaise plaukiate tik indaplovėje plaunamus indus.
- Prietaise neplaukite medinių, rago, aliuminio, alavo ar vario indų, nes jie gali suskilti, deformuotis arba pakeisti spalvą.
- Neplaukite prietaise vandenį sugeriančių daiktų (pvz., kempinių, šluosčių).
- Tuščiavidurius indus (pvz., puodelius, stiklines ir keptuves) dėkite apverstus žemyn.
- Pasirūpinkite, kad stiklinės nesiliestų viena su kita.
- Lengvus indus sudėkite į viršutinį krepšį. Pasirūpinkite, kad indai būtų stabilūs.
- Įrankius ir mažus daiktus sudėkite į stalo įrankių stalčių.

- Perkelkite viršutinį krepšį į aukštesnę padėtį, kad į apatinį krepšį galėtumėte sudėti didelius daiktus.
- Prieš paleisdami programą patikrinkite, ar laisvai juda purkštuvų alkūnės.

## 11.6 Krepšių išėmimas

1. Prieš išimdami iš prietaiso, palaukite, kol valgymo reikmenys atvės. Karštus daiktus lengva sugadinti.
2. Pirmiausia iškraukite apatinį krepšį, po to – viršutinį



Programai pasibaigus ant prietaiso vidinių paviršių vis dar gali būti likę vandens.

## 12. VALYMAS IR PRIEŽIŪRA

### ⚠ ĮSPĖJIMAS!

Prieš bet kokius priežiūros ar remonto darbus (išskyrus Machine Care programą), išjunkite prietaisą ir ištraukite maitinimo laido kištuką iš elektros lizdo.



Dėl užterštų filtrų ir užsikimšusių purkštuvų plovimo rezultatai gali būti nepatenkinami. Reguliariai tikrinkite ir prireikus valykite šias dalis.

### 12.1 Machine Care

Machine Care – tai programa, skirta optimaliam prietaiso vidaus valymui. Ja pašalinamos susidarę kalkių nuosėdos ir susikaupę riebalai.

Kai prietaisas nustato, kad reikalingas valymas, įsijungia indikatorius . Paleiskite programą Machine Care prietaiso vidui valyti.

Kaip paleisti Machine Care programą



Prieš paleisdami Machine Care programą, išvalykite filtrus ir purkštuvus.

1. Naudokite specialiai indaplovėms skirtą kalkių šalinimo ar valymo priemonę. Laikykitės ant pakuotės pateiktų instrukcijų. Nedėkite indų į krepšius.
2. Nuspauskite ir maždaug 3 sekundes palaikykite ir **AUTO Sense**.

Mirksi indikatoriai ir . Valdymo skydelyje matysite programos trukmę.

3. Uždarykite prietaiso dureles programos palemidimui.

Programai pasibaigus, išsijungia indikatorius .

### 12.2 Vidaus valymas

- Prietaiso vidų valykite drėgna minkšta šluoste.
- Nenaudokite šveičiamųjų produktų, šveitimo kempinių, aštrių įrankių, stiprių cheminių medžiagų, metalinių šveistukų arba tirpiklių.
- Vieną kartą per savaitę švariai nuvalykite dureles ir guminę tarpinę.
- Jei norite, kad prietaisas veiktų nepriekaištingai, bent kartą per du mėnesius specialia indaplovėms skirta valymo priemone išvalykite visą indaplovę. Vadovaukitės visais ant gaminio pakuotės pateiktais nurodymais.

- Jei norite pasiekti optimalių rezultatų, paleiskite programą Machine Care.

### 12.3 Pašalinių daiktų išėmimas

Po kiekvieno indaplovės naudojimo patikrinkite filtrus. Pašaliniai daiktai (pvz., stiklo, plastiko, kaulų gabalėliai ar dantų krapštukai ir pan.) mažina plovimo efektyvumą ir gali sugadinti vandens išleidimo siurbį.

#### **⚠ DĖMESIO**

Jeigu pašalinių daiktų negalite išimti, kreipkitės į įgaliotąjį techninės priežiūros centrą.

1. Išrinkite filtrą, kaip nurodyta šiame skyriuje.
2. Rankomis išimkite bet kokius pašalinius nešvarumus.
3. Surinkite filtrus, kaip nurodyta šiame skyriuje.

### 12.4 Valymas iš išorės

- Nuvalykite prietaisą drėgna, minkšta šluoste.
- Naudokite tik neutralius ploviklius.
- Nenaudokite šveičiamųjų produktų, šveitimo kempinių arba tirpiklių.

### 12.5 Filtrų valymas

Filtro sistemą sudaro 3 dalys.

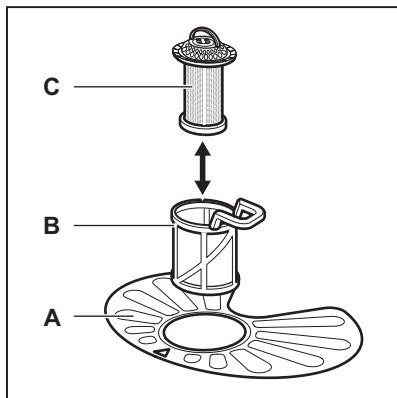

1. Pasukite filtrą (B) prieš laikrodžio rodyklę ir ištraukite jį.

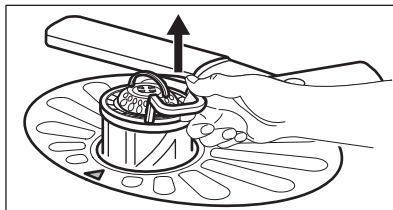
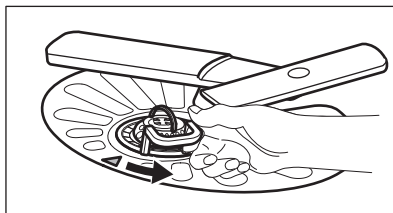

2. Išimkite filtrą (C) iš filtro (B).
3. Išimkite plokščiąjį filtrą (A).

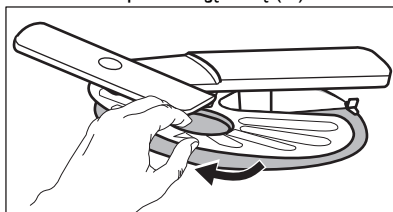

4. Išplaukite filtrus.

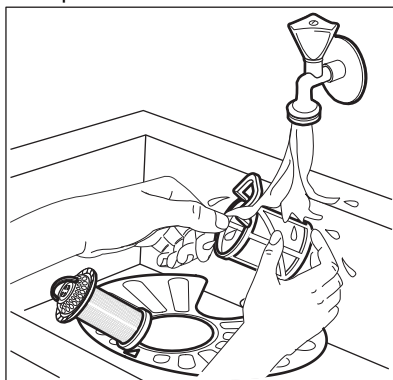

5. Įsitinkinkite, kad nėra maisto likučių ar nešvarumų ant ar aplink rinktuvės kraštą.
6. Vėl įdėkite plokščiąjį filtrą (A). Įsitinkinkite, kad jis taisyklingai įdėtas po 2 kreiptuvais.

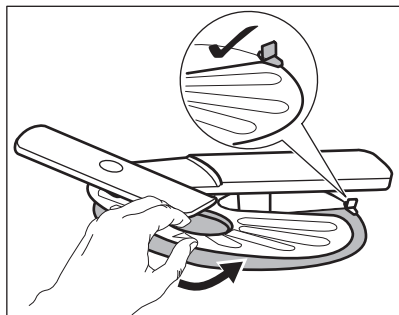

7. Vėl surinkite filtrus (B) ir (C).
8. Vėl įdėkite filtrą (B) į plokščiąjį filtrą (A). Sukite pagal laikrodžio rodyklę, kol užsifikuos.

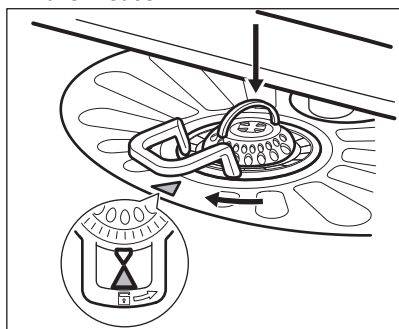

### ⚠ DĖMESIO

Dėl netinkamos filtrų padėties plovimo rezultatai gali būti blogi ir gali būti pažeistas prietaisas.

## 12.6 Apatinės purkštuvo alkūnės valymas

Rekomenduojame reguliariai valyti apatinę purkštuvo alkūnę, kad nešvarumai neužkimštų angų.

Užsikimšus angoms, plovimo rezultatai gali būti nepatenkinami.

1. Norėdami nuimti apatinį purkštuvą, patraukite jį aukštyn.

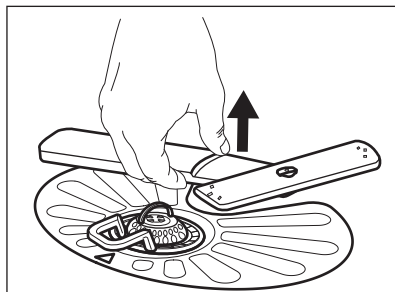

2. Išplaukite purkštuvo alkūnę po tekančiu vandeniu. Aštriu įrankiu, pavyzdžiui, dantų krapštuku, pašalinkite iš angų nešvarumus.

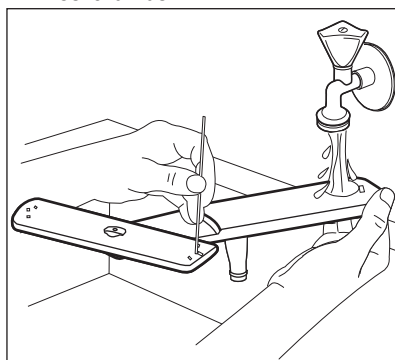

3. Norėdami vėl įdėti purkštuvo alkūnę, paspauskite ją žemyn.

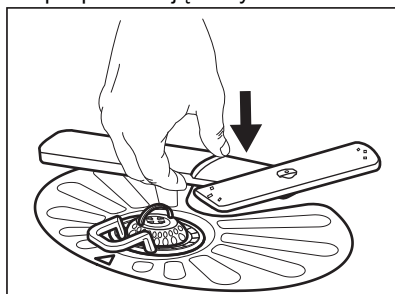

## 12.7 Viršutinės purkštuvo alkūnės valymas

Rekomenduojame reguliariai valyti viršutinę purkštuvo alkūnę, kad nešvarumai neužkimštų angų.

Užsikimšus angoms, plovimo rezultatai gali būti nepatenkinami.

1. Ištraukite viršutinį krepšį.
2. Norėdami atjungti purkštuvą alkūnę nuo krepšio, spauskite purkštuvą alkūnę aukštyn ir tuo pat metu sukite ją pagal laikrodžio rodyklę.

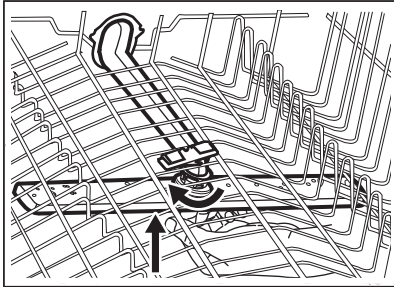

3. Išplaukite purkštuvą alkūnę po tekančiu vandeniu. Aštriu įrankiu, pavyzdžiui, dantų krapštuku, pašalinkite iš angų nešvarumus.

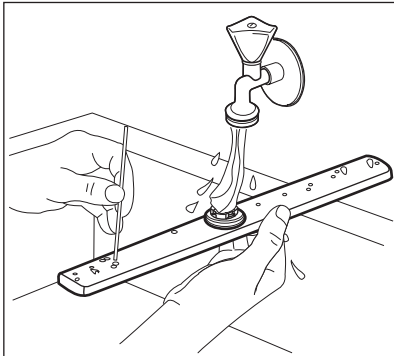

4. Norėdami atgal įdėti purkštuvą alkūnę, paspauskite ją aukštyn ir tuo pačiu metu sukite ją prieš laikrodžio rodyklę, kol užsifiksuos vietoje.

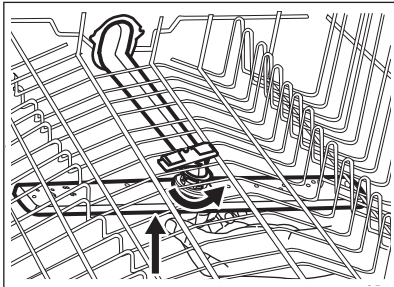

## 12.8 Viršutinės purkštuvų alkūnės valymas

Rekomenduojame reguliariai valyti viršutinę purkštuvų alkūnę, kad nešvarumai neužkimštų angų. Užsikimšus angoms, plovimo rezultatai gali būti nepatenkinami.

Viršutinė purkštuvų alkūnė sumontuota prietaiso lubose. Purkštuvų alkūnė (C) tiekimo vamzdyje (A) sumontuota naudojant montavimo elementą (B).

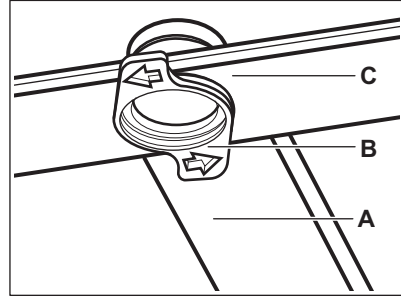

1. Atlaisvinkite ant slankiojančių stalo įrankių stalčiaus bėgelių šonų esančius stabdikius ir ištraukite stalčių.

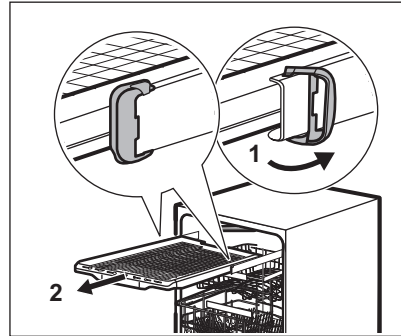

2. Perkelkite viršutinį krepšį į apačią, kad lengviau pasiektumėte purkštuvų alkūnę.
3. Atjunkite purkštuvų alkūnę (C) nuo tiekimo vamzdyje (A), pasukite montavimo elementą (B) prieš laikrodžio rodyklę ir patraukite purkštuvų alkūnę žemyn.
4. Išplaukite purkštuvų alkūnę po tekančiu vandeniu. Aštriu įrankiu, pavyzdžiui, dantų krapštuku, pašalinkite iš angų nešvarumus. Plaukite angas tekančiu vandeniu, kad iš vidaus išplautumėte nešvarumus.

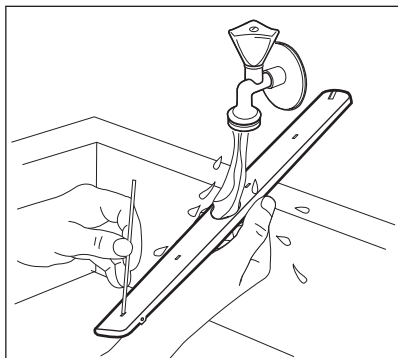

5. Norėdami vėl įdėti purkštuvo alkūnę (C), į ją įdėkite montavimo elementą (B) ir pritvirtinkite jį tiekimo vamzdyje (A), pasukdami laikrodžio rodyklės judėjimo kryptimi. Įsitinkinkite, kad montavimo elementas užsifiksavo.
6. Uždėkite stalo įrankių stalčių ant slankiojančių bėgelių ir užblokuokite stabdiklius.

## 13. TRIKČIŲ DIAGNOSTIKA

### ⚠ ĮSPĖJIMAS!

Netinkamai suremontavus prietaisą gali kilti pavojus naudotojo saugumui. Bet kokius remonto darbus turi vykdyti tik kvalifikuoti meistrai.

**Daugelį iškilusių problemų galima išspręsti patiems, nesikreipiant į įgaliojantį priežiūros centrą.**

Informacijos apie galimas problemas rasite toliau pateiktoje lentelėje.

Kai kurių trikčių atveju, valdymo skydelyje rodomas klaidos kodas.

Sutrikimas ir klaidos kodas	Galima priežastis ir sprendimas
Nepavyksta įjungti prietaiso.	<ul style="list-style-type: none"> <li>• Patikrinkite, ar maitinimo laido kištukas prijungtas prie elektros maitinimo tinklo.</li> <li>• Patikrinkite, ar saugiklio dėžėje esantis saugiklis neperdegė.</li> </ul>
Programa nepasileidžia.	<ul style="list-style-type: none"> <li>• Patikrinkite, ar tinkamai uždarytos prietaiso durelės.</li> <li>• Jeigu nustatytas atidėtas paleidimas, atšaukite paleidimo nustatymą arba palaukite, kol baigsis atskaitos laikas.</li> <li>• Prietaisas regeneruoja vandens minkštiklio dervą. Procedūros trukmė – maždaug 5 min</li> </ul>
Prietaisas neprisipildo vandens. Ekране matysite <b>i10</b> arba <b>i11</b> .	<ul style="list-style-type: none"> <li>• Patikrinkite, ar vandens čiaupas atidarytas.</li> <li>• Patikrinkite, ar pakankamas tiekiamo vandens slėgis. Susisiekite su vietine vandens tiekimo kompanija.</li> <li>• Patikrinkite, ar neužsikimšęs vandens čiaupas.</li> <li>• Patikrinkite, ar neužsikimšęs vandens tiekimo žarnos filtras.</li> <li>• Patikrinkite, ar vandens tiekimo žarna nėra susiraizgiusi ar užsilenkusi.</li> </ul>
Iš prietaiso neišbėga vanduo. Ekране matysite <b>i20</b> .	<ul style="list-style-type: none"> <li>• Patikrinkite, ar neužsikimšo praustuvo čiaupas.</li> <li>• Patikrinkite, ar neužsikimšusi vidaus filtro sistema.</li> <li>• Patikrinkite, ar vandens tiekimo žarna nėra susiraizgiusi ar užsilenkusi.</li> </ul>

<b>Sutrikimas ir klaidos kodas</b>	<b>Galima priežastis ir sprendimas</b>
Veikia apsauga nuo vandens nutekėjimo. Ekrane matysite <b>i30</b> .	<ul style="list-style-type: none"> <li>• Uždarykite vandens čiaupą.</li> <li>• Patikrinkite, ar prietaisas tinkamai įrengtas.</li> <li>• Patikrinkite, ar krepšiai įdėti taip, kaip nurodyta naudotojo vadove.</li> </ul>
Vandens lygio jutiklio triktis. Ekrane matysite <b>i41 - i44</b> .	<ul style="list-style-type: none"> <li>• Patikrinkite, ar švarūs prietaiso filtrai.</li> <li>• Išjunkite ir įjunkite prietaisą.</li> </ul>
Plovimo arba vandens išleidimo siurblio triktis. Ekrane matysite <b>i51 - i59</b> arba <b>i5A - i5F</b> .	<ul style="list-style-type: none"> <li>• Išjunkite ir įjunkite prietaisą.</li> </ul>
Vandens temperatūra prietaise yra per aukšta arba sugedo temperatūros jutiklis. Ekrane matysite <b>i61</b> arba <b>i69</b> .	<ul style="list-style-type: none"> <li>• Įsitikinkite, kad tiekiamo vandens temperatūra neviršija 60 °C.</li> <li>• Išjunkite ir įjunkite prietaisą.</li> </ul>
Prietaiso techninė triktis. Ekrane matysite <b>iC0</b> arba <b>iC3</b> .	<ul style="list-style-type: none"> <li>• Išjunkite ir įjunkite prietaisą.</li> </ul>
Per didelis vandens lygis prietaise. Ekrane matysite <b>iF1</b> .	<ul style="list-style-type: none"> <li>• Išjunkite ir įjunkite prietaisą.</li> <li>• Patikrinkite, ar švarūs prietaiso filtrai.</li> <li>• Patikrinkite, ar išleidimo žarna įrengta tinkamame aukštyje. Žr. įrengimo instrukciją.</li> </ul>
Tinklo modulio klaida. Ekrane matysite <b>iC4</b> arba <b>iC5</b> .	<ul style="list-style-type: none"> <li>• Kreipkitės į įgaliotąjį priežiūros centrą.</li> </ul>
Veikiantis prietaisas kelis kartus išsijungia ir vėl įsijungia.	<ul style="list-style-type: none"> <li>• Tai normalus veikimas. Taip užtikrinami optimalūs plovimo rezultatai ir taupoma energija.</li> </ul>
Programa trunka per ilgai.	<ul style="list-style-type: none"> <li>• Jeigu nustatyta atidėto paleidimo parinktis, atšaukite ją arba palaukite, kol pasibaigs laiko atskaita.</li> <li>• Suaktyvinus parinktis programos trukmė padidės.</li> </ul>
Rodoma programos trukmė skiriasi nuo programos trukmės, nurodytos sąnaudų verčių lentelėje.	<ul style="list-style-type: none"> <li>• Programos trukmė gali pasikeisti dėl vandens slėgio ir temperatūros, maitinimo įtampos, parinkčių, indų kiekio ir jų sutepimo laipsnio.</li> </ul>
Ekrane rodomas atskaitos laikas padidėja ir peršoka beveik į programos pabaigą.	<ul style="list-style-type: none"> <li>• Tai nėra gedimas. Prietaisas veikia tinkamai.</li> </ul>
Pro prietaiso dureles šiek tiek sukniasi vanduo.	<ul style="list-style-type: none"> <li>• Prietaisas stovi nelygiai. Atlaisvinkite arba užveržkite reguliuojamas kojeles (jeigu taikytina).</li> <li>• Nesucentruotos prietaiso durelės. Sureguliuokite galines kojeles (jeigu taikytina).</li> </ul>
Sunku uždaryti prietaiso dureles.	<ul style="list-style-type: none"> <li>• Prietaisas stovi nelygiai. Atlaisvinkite arba užveržkite reguliuojamas kojeles (jeigu taikytina).</li> <li>• Stalo įrankiai yra išsikišę iš krepšių.</li> </ul>
Plovimo ciklo metu atsidaro prietaiso durelės.	<ul style="list-style-type: none"> <li>• Įjungta AirDry funkcija. Funkciją galite išjungti. Žr. skyrių „Pagrindiniai nustatymai“.</li> </ul>

Sutrikimas ir klaidos kodas	Galima priežastis ir sprendimas
Iš prietaiso vidaus sklinda barškėjimas arba bildesys.	<ul style="list-style-type: none"> <li>Įrankiai netinkamai sudėti į krepšius. Žr. įrankių dėjimo į krepšį instrukciją.</li> <li>Patikrinkite, ar laisvai sukasi purkštuvo alkūnės.</li> </ul>
Suveikė grandinės pertraukiklis.	<ul style="list-style-type: none"> <li>Vienu metu naudojama daug prietaisų, kuriems nepakanka elektros galios. Patikrinkite elektros skaitiklio galias arba išjunkite vieną iš naudojamų prietaisų.</li> <li>Įvyko prietaiso elektros sistemos gedimas. Kreipkitės į įgaliotąjį aptarnavimo centrą.</li> </ul>
Prietaisas yra įjungtas, tačiau neveikia. Ekране matysite <b>PF</b> .	<ul style="list-style-type: none"> <li>Maitinimo šaltinis nėra tinkamas prietaisui. Plovimo ciklas sustos, o sugražinus elektros tiekimą pasileis vėl.</li> </ul>
Prietaisas išsijungia ciklo metu.	<ul style="list-style-type: none"> <li>Visiškas elektros energijos tiekimo nebuvimas. Plovimo ciklas sustos, o sugražinus elektros tiekimą pasileis vėl.</li> </ul>
Ekране bus matomas <b>upd</b> . Visi mygtukai, išskyrus įjungimo ir išjungimo mygtuką, bus neaktyvūs.	<ul style="list-style-type: none"> <li>Prietaisas automatiškai atsisiųs ir įsidięs programinę įrangą. Ekране bus rodoma <b>upd</b> atnaujinimo proceso trukmė. Palaukite, kol atnaujinimas baigsis. Jeigu prietaisą išjungsitė atnaujinimo proceso metu, atnaujinimas tęsis, kai jį vėl įjungsitė. Programinės įrangos atnaujinimas nepakeis deklaruojamų prietaiso eksploatacinių charakteristikų.</li> </ul>

Patikrinę prietaisą išjunkite jį ir vėl įjunkite. Jei sutrikimo pašalinti nepavyksta, kreipkitės į įgaliotąjį aptarnavimo centrą.

Dėl nenurodytų klaidų kodų kreipkitės į įgaliotąjį aptarnavimo centrą.

### ĮSPĖJIMAS!

Mes nerekomenduojame naudoti prietaiso, kol sutrikimas nėra galutinai pašalintas. Atjunkite prietaisą nuo elektros maitinimo lizdo ir nejunkite jo, kol nepašalinsite sutrikimo.

## 13.1 Gaminio numerio kodas (PNC)

Jeigu kreipiatės į įgaliotąjį techninės priežiūros centrą, Jums reikės pateikti savo prietaiso gaminio numerio kodą.

PNC galima rasti ant prietaiso durelių esančioje techninių duomenų plokštelėje. Jūs taip pat PNC galite rasti ant valdymo skydelio.

Prieš tikrindami PNC, įsitinkite, kad prietaisas veikia programos pasirinkimo režimu.

1. Nuspauskite vienu metu ir maždaug 3 sekundes palaikykite  ir **AUTO Sense**.

Ekране rodomas Jūsų prietaiso PNC.

2. Norėdami išjungti PNC rodinį, vienu metu paspauskite ir maždaug 3 sekundes palaikykite  ir **AUTO Sense**.

Prietaise vėl įjungiamas programos pasirinkimo režimas.

## 13.2 Plovimo ir džiovinimo rezultatai nėra patenkinami

Triktis	Galima priežastis ir sprendimas
Prasti plovimo rezultatai.	<ul style="list-style-type: none"><li>• Žr. „<b>Kasdienis naudojimas</b>“, „<b>Patarimai</b>“ ir informacinį lapelį apie indų dėjimą į krepšį.</li><li>• Naudokite intensyvesnio plovimo programą.</li><li>• Aktyvinkite ExtraPower parinktį, kad pagerintumėte pasirinktos plovimo programos rezultatus.</li><li>• Išvalykite purkštukus ir filtrą. Žr. skyrių „<b>Valymas ir priežiūra</b>“.</li></ul>
Prasti džiovinimo rezultatai.	<ul style="list-style-type: none"><li>• Indai per ilgai buvo palikti prietaiso viduje. Aktyvinkite AirDry funkciją, kad nustatytumėte automatinį durelių atidarymą ir pagerintumėte džiovinimą.</li><li>• Nėra skalavimo priemonės arba jos dozė per maža. Pripildykite skalavimo priemonės dalytuvą arba nustatykite didesnę skalavimo priemonės dozę.</li><li>• Galima priežastis – skalavimo priemonės kokybė.</li><li>• Visuomet naudokite skalavimo priemonę, net jei naudojate universalias tabletes.</li><li>• Plastikinius indus gali tekti nusausti rankšluosčiu.</li><li>• Šioje programoje nėra džiovinimo fazės. Žr. skyrių „<b>Programų apžvalga</b>“.</li></ul>
Ant stiklinių ir kitų indų matomi balsvi dryžiai arba melsvos dėmės.	<ul style="list-style-type: none"><li>• Prietaisas naudoja per daug skalavimo priemonės. Nustatykite mažesnę skalavimo priemonės dozę.</li><li>• Naudojama per daug ploviklio.</li></ul>
Ant stiklinių ir kitų indų matomos nudžiūvusios lašų ir kitokios dėmės.	<ul style="list-style-type: none"><li>• Prietaisas naudoja nepakankamą skalavimo priemonės kiekį. Pasirinkite didesnę skalavimo priemonės lygį.</li><li>• Galima priežastis – skalavimo priemonės kokybė.</li></ul>
Prietaiso vidus drėgnas.	<ul style="list-style-type: none"><li>• Tai nėra prietaiso defektas. Drėgmė kondensuojasi ant prietaiso sienelių.</li></ul>
Plovimo metu susidaro neįprastai daug putų.	<ul style="list-style-type: none"><li>• Naudokite tik specialiai indaplovėms skirtą ploviklį.</li><li>• Pamėginkite kito gamintojo ploviklį.</li><li>• Prieš plaudami indus neskalkaukite jų po tekančiu vandeniu.</li></ul>
Ant įrankių matomi rūdžių dryžiai.	<ul style="list-style-type: none"><li>• Vandenyje per didelis kiekis druskos. Žr. skyrių „<b>Vandens minkštiklis</b>“.</li><li>• Kartu sudėti sidabriniai ir nerūdijančio plieno įrankiai. Nedėkite sidabrinų įrankių šalia nerūdijančio plieno įrankių.</li></ul>
Programai pasibaigus, dalytuve lieka ploviklio.	<ul style="list-style-type: none"><li>• Ploviklio tabletė užstrigo dalytuve, todėl vanduo jos neišplovė.</li><li>• Vanduo ploviklio iš dalytuvo neišplauna. Patikrinkite, ar neužsiblokavo purkštuvo alkūnės ir ar neužsikimšę purkštukai.</li><li>• Patikrinkite, ar krepšiuose sudėti indai netrukdo atsidadyti ploviklio dalytuvo dangteliui.</li></ul>
Nemalonus kvapas prietaiso viduje.	<ul style="list-style-type: none"><li>• Žr. skyrių „<b>Vidaus valymas</b>“.</li><li>• Įdėkite kalkių šalinimo priemonės ar indaplovėms skirtą valiklio ir palaikite Machine Care programą.</li></ul>

Triktis	Galima priežastis ir sprendimas
Ant indų, vidinės durelių pusės ir prietaiso viduje matomos kalkių nuosėdos.	<ul style="list-style-type: none"> <li>• Per mažas druskos kiekis, patikrinkite papildymo indikatorių.</li> <li>• Atsilaisvinęs druskos skyrelio dangtelis.</li> <li>• Naudojamas kietas vandentiekio vanduo. Žr. skyrių „<b>Vandens minkštiklis</b>“.</li> <li>• Naudokite druską ir pasirinkite vandens minkštiklio regeneracijos funkciją, net jei naudojate universalias tabletes. Žr. skyrių „<b>Vandens minkštiklis</b>“.</li> <li>• Paleiskite Machine Care programą naudodami indaplovėms skirtą kalkių nuosėdų šalinimo priemonę.</li> <li>• Jei kalkių nuosėdų pašalinti nepavyktų, išvalykite indaplovę naudodami tam tinkamas valymo priemones.</li> <li>• Išmėginkite kitą ploviklį.</li> <li>• Kreipkitės į ploviklio gamintoją.</li> </ul>
Indai dulsvi, išblukę arba nudaužti.	<ul style="list-style-type: none"> <li>• Prietaise plaukite tik indaplovei pritaikytus indus.</li> <li>• Būkite atsargūs dėdami indus į krepšį ir juos išimdami. Žr. informacinį lapelį, kaip tinkamai indus sudėti į krepšį.</li> <li>• Dužius daiktus dėkite į viršutinį krepšį.</li> <li>• Aktyvinkite GlassCare parinktį, kad užtikrintumėte stiklinių ir trapių indų saugumą.</li> </ul>



Kitų galimų priežasčių ieškokite skyriuje „**Prieš naudojantis pirmąkart**“, „**Kasdienis naudojimas**“ arba „**Patarimai**“.

### 13.3 Galimi nesklandumai naudojantis belaidžiu ryšiu

Triktis	Galima priežastis ir sprendimas
Belaidžio ryšio įjungti nepavyksta.	<ul style="list-style-type: none"> <li>• Klaidingas belaidžio ryšio tinklo ID arba slaptažodis. Atšaukite procedūrą ir paleiskite dar kartą, kad galėtumėte nurodyti teisingus rekvizitus. Žr. skyrių „Belaidis ryšys“.</li> <li>• Problema su belaidžio ryšio signalu. Patikrinkite belaidį tinklą ir maršrutizatorių. Iš naujo paleiskite maršrutizatorių.</li> <li>• Silpnas belaidžio tinklo ryšys. Perkelkite maršrutizatorių arčiau indaplovės.</li> <li>• Šalia indaplovės esantis mikrobangų prietaisas trikdo belaidžio ryšio signalą. Išjunkite mikrobangų prietaisą.</li> <li>• Jei kiltų daugiau problemų su belaidžiu tinklu, kreipkitės į mobiliojo tinklo operatorių.</li> </ul>

Triktis	Galima priežastis ir sprendimas
Programėlės susieti su indaplove nepavyksta.	<ul style="list-style-type: none"> <li>• Problema su belaidžio ryšio signalu. Patikrinkite belaidį tinklą ir maršrutizatorių. Iš naujo paleiskite maršrutizatorių.</li> <li>• Patikrinkite, ar jūsų mobilusis įrenginys yra prijungtas prie belaidžio tinklo.</li> <li>• Įdiegtas naujas maršrutizatorius arba pasikeitė jo konfigūracija. Dar kartą sukonfigūruokite indaplovę ir mobilųjį prietaisą. Žr. skyrių „Belaidis ryšys“.</li> <li>• Belaidžio ryšio trikčių atveju kreipkitės į mobiliojo tinklo operatorių.</li> </ul>
Programėlės nepavyksta susieti su indaplove bet kokiame tinkle, išskyrus namų belaidį tinklą. Mirksės  WiFi indikatorius.	<ul style="list-style-type: none"> <li>• Prarastas ryšys su serveriu. Palaukite, ko ryšys bus atkurtas.</li> </ul>
Programėlės susieti su indaplove dažnai nepavyksta.	<ul style="list-style-type: none"> <li>• Šalia indaplovės esantis mikrobangų prietaisas trikdo belaidžio ryšio signalą. Išjunkite mikrobangų prietaisą. Vienu metu nenaudokite mikrobangų krosnelės ir nuotolinio paleidimo funkcijos.</li> <li>• Silpnas belaidžio tinklo ryšys. Pamėginkite perkelti maršrutizatorių kuo arčiau indaplovės arba praplėskite ryšio diapazoną.</li> </ul>

## 14. TECHNINĖ INFORMACIJA

Matmenys	Plotis / aukštis / gylis (mm)	596 / 818 - 898 / 550
Elektros prijungimas <sup>1)</sup>	Įtampa (V)	200 - 240
	Dažnis (Hz)	50 - 60
Tiekiamo vandens slėgis	Min. / maks. MPa (bar)	0.05 (0.5) / 1 (10)
Vandens tiekimas	Šaltas arba karštas vanduo <sup>2)</sup>	min. 5 – maks. 60 °C
Kiekis	Vietos nustatymai	15

<sup>1)</sup> Kitus parametrus rasite techninių duomenų lentelėje.

<sup>2)</sup> Jeigu karštas vanduo tiekiamas alternatyvaus energijos šaltinio (pvz., saulės energijos jėgainių), naudokite karštą vandenį ir sumažinsite energijos sąnaudas.

### 14.1 Nuoroda į ES EPREL duomenų bazę

Su prietaisu pateiktoje energijos plokštelėje nurodytas QR kodas suteikia žiniatinklio nuorodą šio prietaiso registracijai ES EPREL duomenų bazėje. Išsaugokite energijos plokštelę kartu su naudotojo vadovu ir visais kitais su šiuo prietaisu pateiktais dokumentais, kad galėtumėte pasižiūrėti ateityje.

Su gaminio veikimu susijusią informaciją galima rasti ES EPREL duomenų bazėje naudojant nuorodą <https://eprel.ec.europa.eu> bei modelio pavadinimą ir gaminio numerį, kuriuos rasite prietaiso techninių duomenų lentelėje. Žr. skyrių „Gaminio aprašas“.

Papildomos informacijos apie energijos plokštelę rasite [www.theenergylabel.eu](http://www.theenergylabel.eu).

## 15. APLINKOS APSAUGA

Atiduokite perdirbti medžiagas, pažymėtas šiuo ženklu . Išmeskite pakuotę į atitinkamą atliekų surinkimo konteinerį, kad ji būtų perdirbta. Padėkite saugoti aplinką bei žmonių sveikatą ir surinkti bei perdirbti elektros ir elektronikos prietaisų atliekas.

Neišmeskite šiuo ženklu  pažymėtų prietaisų kartu su kitomis buitinėmis atliekomis. Atiduokite šį gaminį į vietos atliekų surinkimo punktą arba susisiekite su vietos savivaldybe dėl papildomos informacijos.







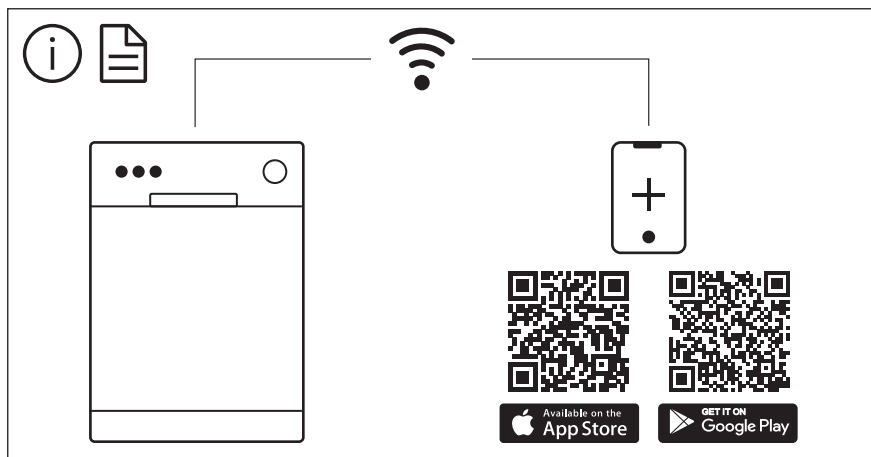

The software in this product contains components that are based on free and open source software. AEG gratefully acknowledges the contributions of the open software and robotics communities to the development project.

To access the source code of these free and open source software components whose license conditions require publishing, and to see their full copyright information and applicable license terms, please visit:  
<http://aeg.opensoftwarerepository.com> (folder NIUS)