

AEG



aeg.com/register



GF6201C2SNM

MONTAVIMAS

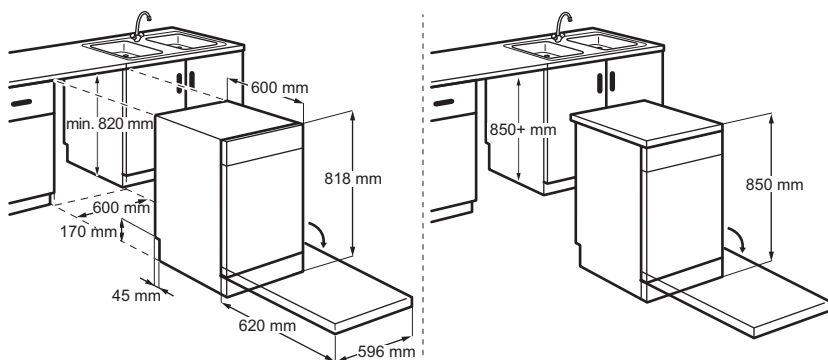

1. SAUGOS INFORMACIJA.....	2	8. INDŲ SUDĖJIMAS INDAPLOVĖ.....	11
2. SAUGOS INSTRUKCIJA.....	4	9. KASDIENIS NAUDOJIMAS.....	14
3. GAMINIO APRAŠYMAS.....	5	10. NAUDINGI PATARIMAI.....	15
4. VALDYMO SKYDELIS.....	6	11. VALYMAS IR PRIEŽIŪRA.....	16
5. PROGRAMOS IR PARINKTYS.....	6	12. GEDIMŲ ŠALINIMAS.....	19
6. NUSTATYMAI.....	8	13. TECHNINIAI DUOMENYS.....	21
7. PRIEŠ NAUDOJANT PIRMĄ KARTĄ.....	9	14. APLINKOS APSAUGA.....	22

1. ⚠ SAUGOS INFORMACIJA

Prieš įrengdami ir naudodami šį prietaisą, atidžiai perskaitykite pateiktą instrukciją. Gamintojas neatsako už sužalojimus ar nuostolius, patirtus dėl netinkamo prietaiso įrengimo ar naudojimo. Instrukciją visada laikykite saugioje ir pasiekiamoje vietoje, kad prireikus galėtumėte ja pasinaudoti.

1.1 Vaikų ir pažeidžiamų žmonių sauga

- Vyresni nei 8 metų vaikai ir asmenys, turintys fizinių, jutiminių arba protinių sutrikimų, arba asmenys, kuriems trūksta patirties ar žinių, šį prietaisą gali naudoti tik prižiūrimi kitų arba gavę nurodymus, kaip saugiai naudotis prietaisu, jei jie supranta su prietaiso naudojimu susijusius pavojus. Mažesnių

nei 8 metų vaikų ir asmenų, turinčių labai sunkią ir sudėtingą negalią, negalima be priežiūros leisti būti šalia prietaiso.

- Vaikus būtina prižiūrėti ir užtikrinti, kad jie su prietaisu nežaistų.
- Valymo priemonės laikykite vaikams nepasiekiamoje vietoje.
- Neleiskite nepilnamečiams vaikams ir gyvūnams būti šalia prietaiso atidarytomis durelėmis.
- Vaikai be priežiūros negali atlikti prietaiso valymo ir naudotojo priežiūros darbų.

1.2 Bendrieji saugos reikalavimai

- Šis prietaisas skirtas tik buitinių indų ir stalo reikmenų valymui.
- Tai buitinis prietaisas, skirtas naudoti patalpose, vienam šeimos ūkiui.
- Šį prietaisą galima naudoti biuruose, viešbučių kambariuose, nakvynės ar svečių namuose, sodybose ar kitoje panašioje aplinkoje, kur prietaiso naudojimo intensyvumas neviršija buitinio (vidutinio) naudojimo.
- Nekeiskite šio prietaiso techninių savybių.

- Darbinis vandens slėgis (mažiausias ir didžiausias) turi būti 0.05 (0.5) / 1 (10) MPa (bar) diapazone.
- Laikykitės didžiausio 14 vietos nuostatų skaičiaus.
- Kad išvengtumėte nelaimingų atsitikimų, nepalikite prietaiso durelių atidarytų.
- Jei pažeidžiamas maitinimo laidas, jį leidžiama keisti tik gamintojui, jo įgaliotajam techninės priežiūros centrui arba panašios kvalifikacijos asmenims – kitaip gali kilti pavojus.
- [SPĖJIMAS: Aštrūs peiliai ir kiti stalo įrankiai turi būti dedami į krepšelį aštriais galais žemyn arba horizontaliai.
- Prieš bet kokius techninės priežiūros darbus išjunkite prietaisą ir ištraukite maitinimo laido kištuką iš elektros lizdo.
- Nevalykite prietaiso didelio slėgio vandens purkštuvais ir (arba) garais.
- Jeigu prietaiso apačioje įrengtos ventiliacinės angos, jų negalima uždengti, pavyzdžiui, kilimu.
- Prietaisą prie vandentiekio sistemos prijunkite naudodami naujus, kartu su prietaisu tiekiamus žarnų kom-

plektus. Nenaudokite senų žarnų.

2. SAUGOS INSTRUKCIJA

2.1 Montavimas

ĮSPĖJIMAS!

Šį prietaisą įrengti privalo tik atitinkamos kvalifikacijos specialistas.

- Nuimkite visas pakavimo medžiagas.
- Neįrenkite ir nenaudokite sugadinto prietaiso.
- Vadovaukitės pateiktomis įrengimo instrukcijomis.
- Būkite atsargūs perkeldami prietaisą, nes jis sunkus. Mūvėkite apsaugines pirštines ir avėkite uždara avalynę.
- Nemontuokite ir nenaudokite prietaiso žemesnėje nei 0 °C temperatūroje.
- Įrenkite prietaisą saugioje ir tinkamoje vietoje, atitinkančioje įrengimo reikalavimus.

2.2 Elektros prijungimas

ĮSPĖJIMAS!

Pavojus sukelti gaisrą ir gauti elektros smūgį.

- ĮSPĖJIMAS. Šį prietaisą reikia jungti prie įžeminto lizdo.
- Įsitikinkite, kad techninių duomenų plokštelės parametrai atitinka elektros tinklo parametrus.
- Visada naudokite taisyklingai įrengtą ir įžemintą elektros lizdą.
- Nenaudokite daugiakanalių kištukų, jungiklių ir ilginimo laidų.
- Saugokite, kad nepažeistumėte maitinimo kištuko ir maitinimo kabelio. Jei reikia pakeisti, kreipkitės į mūsų įgaliotąjį techninės priežiūros centrą.
- Maitinimo kištuką į lizdą junkite tik baigę montavimą ir užtikrinkite prieigą prie maitinimo kištuko.
- Neatjunkite prietaiso traukdami už maitinimo kabelio. Visada traukite maitinimo kabelio kištuką.

2.3 Vandens jungtis

ĮSPĖJIMAS!

Elektros smūgio pavojus.

- Nepažeiskite vandens žarnų.
- Prieš jungiant prie naujų vamzdžių, ilgai nenaudotų vamzdžių, po remonto ar naujų prietaisų (pvz., vandens skaitiklių) įrengimo, leiskite vandeniui tekėti tol, kol jis taps skaidrus.
- Pirmojo naudojimo metu ir po jo patikrinkite, ar nėra vandens nuotėkio.
- Jeigu pažeista vandens įleidimo žarna, nedelsdami užsukite vandens čiaupą ir ištraukite kištuką iš elektros tinklo lizdo. Dėl vandens tiekimo žarnos keitimo kreipkitės į įgaliotąjį techninės priežiūros atstovą.
- Sutrikus elektros energijos tiekimui išsijungia vandens apsaugos sistema, todėl padidėja potvynio rizika.
- Vandens tiekimo žarnoje įmontuotas apsauginis vožtuvas ir maitinimo kabelis su apsauginiu apvalkalu.

2.4 Naudojimas

- Degius produktus arba degiomis medžiagomis sudrėkintus daiktus laikykite atokiai nuo prietaiso.
- Indų plovikliai yra pavojingi. Vadovaukitės ploviklio pakuotėje pateiktais saugos nurodymais.
- Negerkite ir nenaudokite prietaise likusio vandens.
- Prieš išimdami indus, palaukite, kol programa baigsis, nes ant indų gali likti ploviklio.
- Nedėkite indų ant atvirų prietaiso durelių ir nespauskite durelių.
- Jei veikiant plovimo programai atidarysite prietaiso dureles, iš jo gali išsiveržti karšti garai.

2.5 Paslauga

- Dėl prietaiso remonto kreipkitės į įgaliotąjį techninės priežiūros centrą. Naudokite tik originalias dalis.
- Savarankiškai arba ne specialisto atliktas remontas gali būti nesaugus naudotojui ir gali būti nebetaikoma garantija.
- Nutraukus prietaiso modelio gamybą, šių atsarginių dalių galima įsigyti dar mažiausiai 7-erius metus: variklį, cirkuliacinį ir vandens išleidimo siurbį, šildytuvus ir kaitinimo elementus, šildymo siurblius, vamzdžius ir susijusią įrangą,

žarnas, vožtuvus, filtrus ir hermetikus, konstrukcines ir vidines dalis, durų mazgus, mikroplokštes, valdymo skydelį, termostatus, slėgio ir kitus jutiklius, programinę ir aparatinę įrangą, atkūrimo programinę įrangą. Nutraukus prietaiso modelio gamybą, šių atsarginių dalių galima įsigyti dar mažiausiai 10 metų: durelių lankstus, sandariklius, purkštuvus, vandens išleidimo filtrus, vidines lentynas ir plastikines detales, krepšius ir dangtelius. Jūsų šalyje šis laikotarpis gali būti ilgesnis. Daugiau informacijos rasite mūsų internetinėje svetainėje.

- Kai kurios atsarginės dalys prieinamos tik profesionaliems remontininkams ir gali būti netinkamos modeliui.
- Šio gaminio viduje esanti (-čios) lemputė (-ės) ir atskirai parduodamos atsarginės

lemputės: šios lemputės turi atlaikyti ekstremalias buitinių prietaisų sąlygas, pavyzdžiui, aukštą temperatūrą, vibraciją, drėgmę ir yra skirtos informuoti apie prietaiso veikimo būseną. Jos nėra skirtos naudoti kitoms paskirtims ir netinka patalpoms apšviesti.

2.6 Seno prietaiso išmetimas

⚠ ĮSPĖJIMAS!

Pavojus susižeisti arba uždusti.

- Ištraukite maitinimo laido kištuką iš maitinimo tinklo lizdo.
- Nupjaukite elektros laidą ir išmeskite jį.
- Nuimkite durelių velkę, kad vaikai ir naminiai gyvūnai neužsidarytų prietaise.

3. GAMINIO APRAŠYMAS

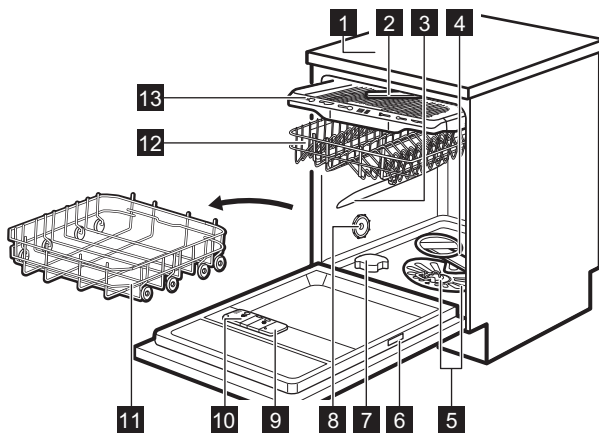

- 1 Darbastalis
- 2 Viršutinis purkštuvus
- 3 Vidurinis purkštuvus
- 4 Apatinis purkštuvus
- 5 Filtrai
- 6 Vardinė lentelė
- 7 Druskos skyrelis

- 8 Ventiliacinė anga
- 9 Skalavimo priemonės dalytuvas
- 10 Plovimo priemonės dalytuvas
- 11 Apatinis krepšys
- 12 Viršutinis krepšys
- 13 Įrankių stalčius

4. VALDYMO SKYDELIS

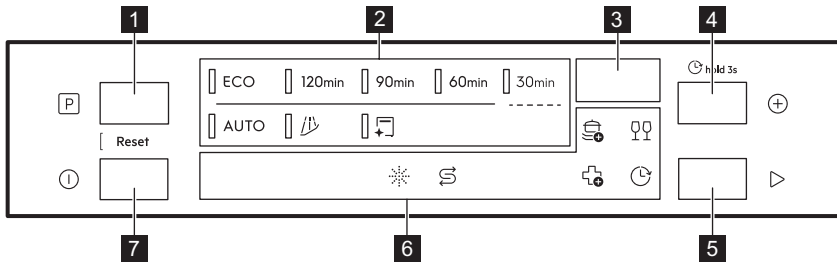

- 1 Programos žymėjimo mygtukas
- 2 Programų indikatoriai
- 3 Ekranas
- 4 Programos parinkčių mygtukas / Atidėto paleidimo mygtukas
- 5 Paleidimo mygtukas
- 6 Indikatoriai
- 7 Įjungimo / išjungimo mygtukas

4.1 Indikatoriai



Druskos indikatorius įsijungia, kai reikia papildyti druskos skyrelį. Žr. skyrių „Prieš naudojant pirmą kartą“.



Skalavimo priemonės indikatorius įsijungia, kai reikia papildyti skalavimo priemonės dalytuvą. Žr. skyrių „Prieš naudojant pirmą kartą“.



Atidėto paleidimo indikatorius šviečia, kai nustatote atidėtąjį paleidimą. Žr. skyrių „Kasdienis naudojimas“.



Programos parinkčių indikatoriai. Kai suaktyvinate parinktį, įsijungia atitinkamas indikatorius. Žr. skyrių „Programos ir parinktys“.

5. PROGRAMOS IR PARINKTYS

5.1 Programų apžvalga

ECO

Naudojant šią programą vidutiniškai nešvariems indams, stalo įrankiams, puodams ir keptuvėms plauti, vandens ir energijos sąnaudos yra mažiausios. Etapai: išankstinis plovimas, indų plovimas esant 50°C, tarpinis skalavimas, galutinis skalavimas esant 50°C, džiovinimas, AirDry. Tai standartinė patikros įstaigų naudojama programa. Ši programa skirta įvertinti, ar prietaisas atitinka Komisijos reglamento (ES) 2019/2022 dėl ekologinio projektavimo nuostatas.

120min

Vidutiniškai nešvariems indams, stalo įrankiams, puodams ir keptuvėms, ant kurių yra pridžiūvusius nešvarumų. Etapai: indų plovimas esant 65°C, tarpinis skalavimas, galuti-

nis skalavimas esant 50°C, džiovinimas, AirDry.

90min

Vidutiniškai nešvariems indams, stalo įrankiams, puodams ir keptuvėms, ant kurių yra šiek tiek pridžiūvusius nešvarumų. Etapai: indų plovimas esant 65°C, tarpinis skalavimas, galutinis skalavimas esant 55°C, džiovinimas, AirDry.

60min

Indams ir stalo įrankiams, ant kurių yra šviežių, šiek tiek pridžiūvusius nešvarumų. Etapai: indų plovimas esant 65°C, tarpinis skalavimas, galutinis skalavimas esant 60°C, džiovinimas, AirDry.

30min

Indams ir stalo įrankiams, ant kurių yra šviežių nešvarumų. Etapai: indų plovimas esant

60°C, skalavimas esant 50°C, AirDry. Programa nėra džiovinimo ciklo ir skalavimo priemonės išleidimo funkcijos. Palikite indus indaplovėje atidarytomis durelėmis, kad jie išdžiūtų ore.

AUTO

Indams, stalo įrankiams, puodams ir keptuvėms, nepriklausomai nuo nešvarumo lygio. Etapai: išankstinis plovimas, indų plovimas esant 60°C, tarpinis skalavimas, galutinis skalavimas esant 60°C, džiovinimas, AirDry. Šis išmanusis ciklas nustato apkrovos dydį ir nešvarumo lygį. Jis automatiškai reguliuoja indų plovimo temperatūrą, trukmę ir vandens kiekį, kad būtų pasiekti optimalūs plovimo ir džiovinimo rezultatai.

5.2 Specialiosios programos

Rinse&Hold

Programa atšviežina indus, kurie bus plaunami vėliau. Su šia programa plovimo priemonės naudoti nereikia.

MachineCare

Programa valo prietaiso vidų esant 65°C, efektyviai pašalina kalkių ir riebalų nuosėdas, kad išlaikytų ilgalaikį veikimą. Naudokite specialiai indaplovėms skirtą kalkių šalinimo ar valymo priemonę. Laikykitės ant pakuotės pateiktų instrukcijų. Nedėkite indų į krepšius. Prieš paleisdami programą, išvalykite filtrus ir purkštuvų alkūnes.

5.3 Programos parinktys

ExtraPower

Ši parinktis padidina valymo efektyvumą, nes prailgina programos veikimo trukmę, todėl vidutinė indų plovimo temperatūra yra aukštesnė. Ši parinktis skirta ypač užterštiems indams. Taikoma 120min, 90min, 60min, 30min programoms.

GlassCare



Ši parinktis apsaugo trapius indus, ypač stiklinius, nuo staigių temperatūros pokyčių. Ši parinktis apriboja indų plovimo temperatūrą iki 45 °C, kad būtų užtikrintas švelnus, bet efektyvus plovimas. Taikoma 120min, 90min, 60min, 30min programoms.

ExtraHygiene

Ši parinktis užtikrina geresnius higienos rezultatus, palaikydama aukštesnę nei 65 °C temperatūrą bent 10 minutes paskutiniu skalavimo etapu. Tai pašalina daugiau nei 99,9999 % bakterijų ir virusų. Atlikti bandymai su *Micrococcus luteus* ir MS2 bakteriofago, kuriuos atliko „Swissatest Testmaterialien AG“ (bandymų ataskaitos Nr. 20212029). Taikoma 120min, 90min, 60min, 30min programoms.

5.4 Sąnaudų vertės

A – programa, **B** – vanduo (l), **C** – energija (kWh), **D** – trukmė (min).

A	B	C	D
ECO	10,5	0,746	270
120min	11,5	0,900	120
90min	11,5	0,975	90
60min	11,5	1,025	60
30min	9,0	0,600	30
AUTO	11,5	1,125	170
	4,5	0,025	15
	10,0	0,500	60

Vertės gali skirtis, priklausomai nuo vandens slėgio ir temperatūros, maitinimo įtampos parametrų, parinkčių, indų kiekio ir jų sutepimo lygio.

Nauda ne ECO programoms yra tik informacinio pobūdžio.

5.5 Palyginamųjų bandymų informacija

Norėdami gauti reikalingą informaciją našumo bandymams atlikti (pvz., pagal: EN60436), siųskite el. laišką adresu:

info.test@dishwasher-production.com

Laiške nurodykite techninių duomenų lentelėje pateiktą gaminio numerio kodą (PNC).

Jei kiltų kitų klausimų dėl indaplovės, pražioje perskaitykite su prietaisu tiekiamą priežiūros vadovą.

6. NUSTATYMAI

6.1 Nustatymų apžvalga

Skiausteliuose esantys pavadinimai atitinka, kaip indaplovė rodo nustatymus esant nustatymų režimui.

Vandens kietumas (HAr)

Nustatykite vandens minkštiklio lygį (1–10) pagal vandens kietumą. Numatytoji nuostata: 5.¹⁾

Pranešimas apie tuščią skalavimo priemonės kiekį (rA)

Ijungti arba išjungti skalavimo priemonės indikatorius. Numatytoji nuostata: On¹⁾

Automatinis durelių atidarymas (Ado)

Pažymėkite On, kad suaktyvintumėte, arba Off, kad išjungtumėte funkciją AirDry. Numatytoji nuostata: On.¹⁾

Ciklų skaitiklis (uC)

Patikrinkite įvykdytų indų plovimo ciklų skaičių. Skaitiklis sustoja ties 65535.

PNC skaičius (Pnc)

Patikrinkite prietaiso PNC numerį. Kreipdamiesi į įgaliotąjį techninės priežiūros centrą, nurodykite numerį.



Atkurti nustatymus (rS)

Pažymėkite Yes, kad atkurtumėte prietaiso gamyklinius nustatymus. Nustatymas neatkuria laikmačio naudojimo. Pažymėkite No, kad išeitumėte.

6.2 Nustatymo režimas

Kaip įjungti naudotojo režimą

Prieš paleisdami programą, galite įjungti nustatymų režimą. Programai veikiant, nustatymų režimo įjungti negalima.

Paspauskite ir maždaug 3 sekundes palaikykite nuspaudę  ir .

Ekrane rodomas pirmasis nustatymas: HAr.

Kaip pakeisti nustatymus



Išitikinkite, kad prietaisas veikia nustatymo režimu.

1. Paspauskite  arba , kad perjungtumėte nustatymus.

Ekrane rodomas nustatymo pavadinimas.



2. Norėdami įvesti nustatymą, paspauskite .

Mirksi esama nuostatos vertė.

3. Norėdami pakeisti vertę, paspauskite  arba .

4. Norėdami patvirtinti nustatymą, paspauskite .

Prietaisas grįžta į nustatymų sąrašą.

5. Paspauskite ir 3 sekundes vienu metu palaikykite nuspaudę  ir , kad išeitumėte iš nustatymų režimo.

Prietaise vėl įsijungs programos pasirinkimo režimas.

Išsaugotos nuostatos galios, kol vėl jas pakeisite.

 Jei po 10 sekundžių nepaspaudžiamas joks mygtukas, prietaisas išeina iš nustatymų režimo.

6.3 Vandens minkštiklis

Vandens minkštinimo filtras pašalina mineralus iš tiekiamo vandens, kurie turėtų neigiamo poveikio plovimo rezultatams ir prietaisui.

Kuo daugiau vandenyje yra tokių mineralų, tuo vanduo yra kietesnis. Vandens kietumas matuojamas santykine skale.

Vandens minkštiklio lygį sureguliuokite pagal savo vandens kietumą. Sureguliuoti būtina nepriklausomai nuo naudojamo ploviklio tipo, kad indai būtų gerai išplauti ir druskos indikatorius liktų aktyvus. Vietos vandens tinklai gali nurodyti, koks vandens kietumas yra Jūsų vietovėje. Numatytasis gamyklinis nustatymas yra 5 lygis.

 Universalios tabletės su minkštikliu yra ribotai veiksmingos minkštinant vandenį. Žr. produkto pakuotę.

¹⁾ Daugiau informacijos pateikta toliau šiame skyriuje.

Vandens kietumas

°dH	°fH	mmol/l	mg/l (ppm)	°Clark	L ¹⁾
47 -50	84 -90	8,4 -9,0	835 -904	58 -63	10
43 -46	76 -83	7,6 -8,3	755 -834	53 -57	9
37 -42	65 -75	6,5 -7,5	645 -754	46 -52	8
29 -36	51 -64	5,1 -6,4	505 -644	36 -45	7
23 -28	40 -50	4,0 -5,0	395 -504	28 -35	6
19 -22	33 -39	3,3 -3,9	325 -394	23 -27	5
15 -18	26 -32	2,6 -3,2	255 -324	18 -22	4
11 -14	19 -25	1,9 -2,5	185 -254	13 -17	3
4 -10	7 -18	0,7 -1,8	70 -184	5 -12	2
<4	<7	<0,7	<70	< 5	1

1) Vandens minkštiklio lygis

Atliekamas automatinis vandens minkštiklio regeneravimo procesas. 2)

6.4 Pranešimas apie tuščią skalavimo priemonės dalytuvą

Skalavimo priemonė padeda išdžiovinti indus nepaliekant ant jų dryžių ar dėmių. Ji automatiškai išleidžiama galutinio skalavimo metu.

Skalavimo priemonės rezervuarui ištuštėjus įsijungia skalavimo priemonės indikatorius. Jeigu naudojate tik kombinuotąsias tabletes ir džiovinimo rezultatai jus tenkina, pranešimą apie skalavimo priemonės papildymą galite išjungti. Jei norite pasiekti geriausių džiovinimo rezultatų, naudokite skalavimo priemonę. Jeigu naudojate įprastą ploviklį arba kombinuotąsias tabletes be skalavimo priemonės, nepamirškite įjungti skalavimo priemonės papildymo indikatorių.

6.5 AirDry

AirDry pagerina džiovinimo rezultatus naudojant mažai energijos. Džiovinimo fazės metu indaplovės durelės atsidaro automatiškai ir lieka praviros. Išjungus funkciją gali pablogėti džiovinimo rezultatai.

AirDry įjungiamas automatiškai su visomis programomis, išskyrus .

Kai atsidaro durelės, valdymo skydelyje rodomas likęs veikiančios programos laikas.

Džiovinimo fazės trukmė ir durelių atidarymo laikas skiriasi priklausomai nuo pasirinktos programos ir parinkties.

DĖMESIO

Bent 2 minutes neuždarykite automatiškai atsidariusių prietaiso durelių. Kitaip galite sugadinti prietaisą.

7. PRIEŠ NAUDOJANT PIRMĄ KARTĄ

1. Paspauskite ir palaikykite nuspaudę įjungimo / išjungimo mygtuką, kol prietaisas įsijungs.
2. Sureguliuokite vandens minkštiklio lygį pagal vandens kietumą.
3. Pripildykite druskos skyrelį.
4. Pripildykite skalavimo priemonės dalytuvą.
5. Pripildykite ploviklio dalytuvą.
6. Atsukite vandens čiaupą.
7. Paleiskite 30min programą, kad būtų pašalinti gamybos proceso likučiai. Nedėkite indų į krepšius.

2) Siekiant užtikrinti tinkamą vandens minkštiklio įtaiso veikimą, jį reikia periodiškai regeneruoti. Šis procesas vykdomas automatiškai ir tai yra įprasto indaplovės veikimo dalis. Regeneracijos dažnis priklauso nuo vandens minkštiklio lygio nustatymo. Kuo aukštesnis lygis, tuo dažnesnis regeneravimas. Esant aukštam lygiui, regeneracija vyksta du kartus per ciklą: indų plovimo metu ir po galutinio skalavimo. Esant žemesniam lygiui, regeneracija vyksta tik po galutinio skalavimo. Skalavimas naudojant minkštiklį vyksta kito ciklo pradžioje. Esant aukštam lygiui, jis taip pat atliekamas indų plovimo pabaigoje. Vandens minkštiklio skalavimas baigiasi visišku vandens išleidimu. Vykstant regeneracijai programos trukmė pailgėja ne daugiau kaip 5 min, vandens sąnaudos – ne daugiau kaip 4 l, o energijos sąnaudos – 2 Wh. Esant šiuo metu taikomoms standartinėms laboratorijos sąlygoms, kai vandens kietumas yra 2,5 mmol/l (vandens minkštiklis: 3 lygis), regeneracija įvyks kas 62 l panaudoto vandens. Vandens temperatūra, vandens slėgis ir maitinimo tinklo svyravimai gali pakeisti vertes.

Paleidus programą, prietaisas iki 5 minučių įkrauna vandens minkštinimo filtro dervą. Plovimo etapas prasideda tik pasibaigus šiam procesui. Šis procesas reguliariai kartojamas.

7.1 Druskos skyrelis

⚠ DĖMESIO

Naudokite tik indaplovėms skirtą regeneruojamąją druską. Nenaudokite valgomoios druskos.

Druska yra naudojama įkrauti dervą vandens minkštiklyje ir užtikrinti gerus kasdienio naudojimo plovimo rezultatus.

Kaip pripildyti druskos skyrelį

1. Pasukite druskos skyrelio dangtelį prieš laikrodžio rodyklės judėjimo kryptį ir nuimkite jį.
2. Į druskos skyrelį įpilkite 1 l vandens (tik jei pildote jį pirmą kartą).
3. Naudodami pateiktą piltuvą, įpilkite į druskos skyrelį 1 kg indaplovės druskos.



4. Atsargiai papurtykite piltuvėlį už jo rankenos, kad paskutinės granulės subyrėtų į vidų.
5. Nuvalykite išsipylusios druskos likučius aplink druskos skyrelį.

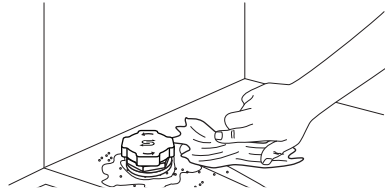

6. Pasukite dangtelį laikrodžio rodyklės kryptimi, kad uždarytumėte druskų skyrelį.

➡ SVARBI INFORMACIJA

Pildant iš druskos talpyklos gali ištekėti vanduo ir druska. Kad išvengtumėte korozijos, druskos talpyklą užpildykite tik prieš pat indų plovimą ir naudokite indų ploviklį.

7.2 Plovimo priemonės naudojimas

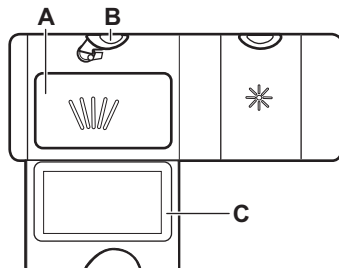

1. Paspauskite atlaisvinimo mygtuką (B), kad atidarytumėte dangtelį (C).
2. Pripilkite ploviklio į skyrelį (A). Galite naudoti ploviklio tabletes, miltelius arba gelį.
3. Jei programa apima pirminio plovimo etapą, į indaplovės durelių dalį įpilkite 5 g ploviklio.
4. Uždarykite dangtelį. Pasirūpinkite, kad atleidimo mygtukas užsifikuotų.

ⓘ Nepilkite į skyrelį (A) daugiau nei 30 ml gelinio ploviklio.

Informacijos apie naudotinus plovimo priemones kiekius rasite gamintojo instrukcijoje, ant gaminio pakuotės. Paprastai 20 - 25 ml gelinio ploviklio arba ne daugiau kaip 18 g ploviklio milteliais pakanka esant įprastai nešvariems indams plauti.

7.3 Kaip pripildyti skalavimo priemonės dalytuvą

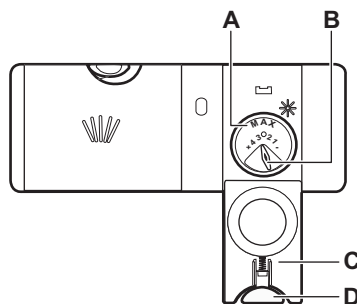

⚠ DĖMESIO

Skyrelis (A) skirtas tik skalavimo priemonei. Nepilkite į jį plovimo priemonių.

⚠ DĖMESIO

Naudokite tik indaplovėms skirtą skalavimo priemonę.

1. Paspauskite atlaisvinimo mygtuką (D), kad atidarytumėte dangtelį (C).
2. Pilkite skalavimo priemonę į dalytuvą (A), kol skystis pasiekys žymą „max“.

3. Nuvalykite išsiliejusią skalavimo priemonę sugeriančia šluoste, kad išvengtumėte per didelio putų susidarymo.
4. Uždarykite dangtelį. Pasirūpinkite, kad atleidimo mygtukas užsifikuotų.

ⓘ Skalavimo priemonės dozuojamam kiekiui (B) pasirinkti pasukite rankenėlę į padėtį nuo 1 (mažiausias kiekis) iki 4 arba 6 (didžiausias kiekis).

8. INDŲ SUDĖJIMAS Į INDAPLOVĖ

- Norėdami pasiekti geriausių plovimo rezultatų, sudėkite indus į krepšius, kaip nurodyta naudotojo vadove.
- Pridėkite pilną indaplovę, kad taupytumėte vandenį ir energiją.
- Neperkraukite krepšių, kad indaplovė veiktų efektyviai.
- Patikrinkite, kad daiktai krepšiuose nesiliestų ir neuždengtų vienas kito. Tik tada vanduo galės visiškai pasiekti ir plauti indus.
- Indaplovėje plaukite tik tam pritaikytus indus.
- Indaplovėje neplaukite gaminių, pagamintų šių medžiagų: medžio, rago, alavo, vario, aliuminio, subtilaus ornamentuoto porceliano, neapsaugoto anglies plieno arba sidabro. Iš šių medžiagų pagaminti gaminiai gali įtrūkti, deformuotis, pakeisti spalvą, įdubti, atsirasti ant jų rūdžių, patamsėti ar atsirasti korozijos požymių.
- Neplaukite prietaise vandenį sugeriančių daiktų (pvz., kempinių, šluosčių).
- Įdėkite įdubusius indus (puodelius, stiklines ir keptuves) su žemyn nukreipta anga, kad vanduo nutekėtų.
- Pasirūpinkite, kad stiklinės nesiliestų viena su kita.
- Lengvus indus sudėkite į viršutinį krepšelį. Pasirūpinkite, kad indai būtų stabilūs.
- Įrankius ir mažus daiktus sudėkite į stalo įrankių stalčių.
- Prieš paleisdami programą patikrinkite, ar laisvai juda purkštuvo alkūnės.
- Sureguliuokite viršutinio krepšio aukštį, kad tilptų dideli indai.

8.1 Kaip sureguliuoti viršutinio krepšio aukštį

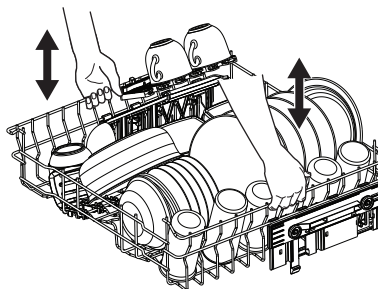

📌 SVARBI INFORMACIJA

Išimdami ar įdėdami krepšį nelaikykite jo tik už vienos pusės.

Kaip iškelti viršutinį krepšį

1. Traukite krepšį, kol sustos.
2. Pakelkite krepšį paėmę už abiejų pusių, kad mechanizmas užsifikuotų ir krepšys stabiliai laikytųsi.

Kaip nuleisti viršutinį krepšį

1. Traukite krepšį, kol sustos.
2. Paėmę už abiejų pusių šiek tiek pakelkite krepšį, o tada paspauskite jį žemyn, kad jis visiškai nusileistų žemyn.

8.2 Indaplovės krepšio savybės

Priklausomai nuo jūsų indaplovės modelio, gali keistis įtraukti priedai.

Apatinis krepšys

Sulankstomų dantukų skaičius gali skirtis priklausomai nuo jūsų indaplovės modelio.

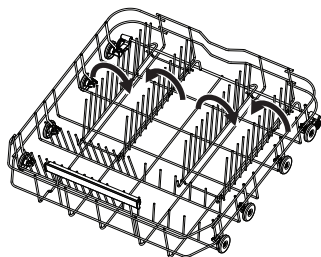

Viršutinis krepšys

Lentynėles puodeliams laikyti galima nulenkti, kad atsirastų vietos aukšties indams.

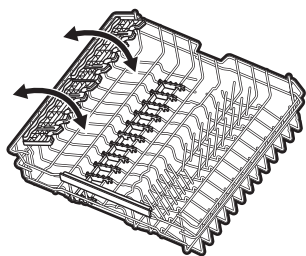

Puodelių lentynėlės turi griovelius, kuriuose galima laikyti taures, o guminiai kaiščiai užtikrina stabilumą.

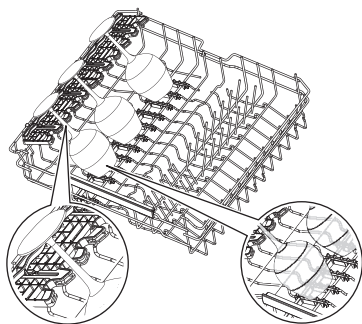

Įrankių stalčius

Stalčių naudokite įrankiams ir smulkiems daiktams. Stalčiuje yra sulankstomi peilių laikikliai.

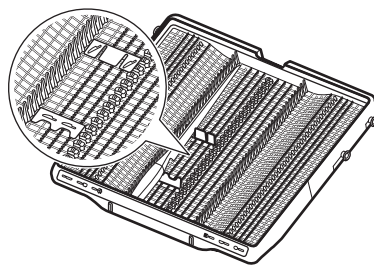

Kaip nuimti priedus

Puodelių lentynėles ir guminius kaiščius galima laikinai nuimti, kad tilptų netelpantys virtuvės reikmenys

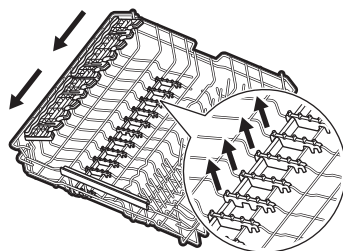

Prireikus peilių laikiklius galima laikinai nuimti.

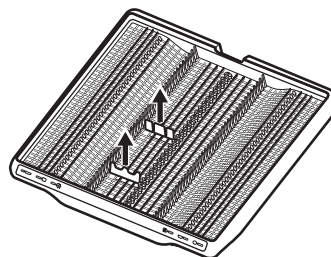

Didžiausias indų aukštis (mm)

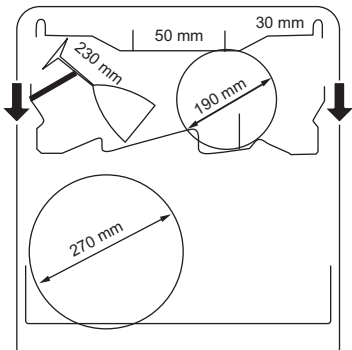
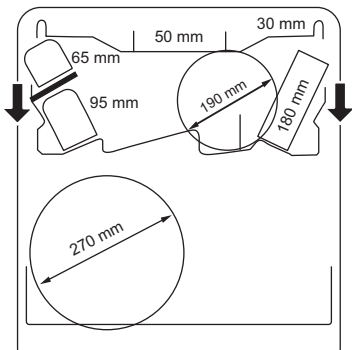
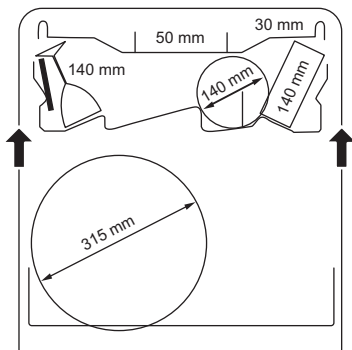

8.3 Indų sudėjimo į indaplovę pavyzdžiai

Apatinis krepšys

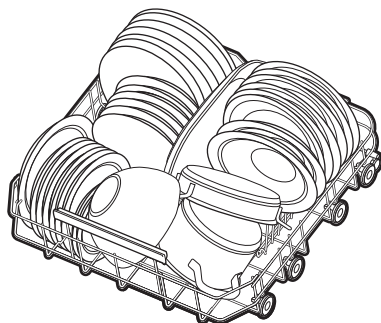
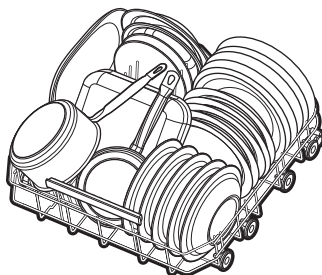

Viršutinis krepšys

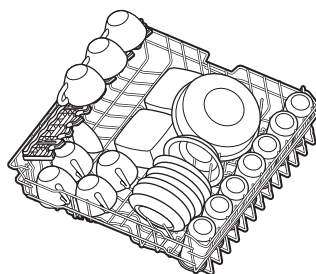

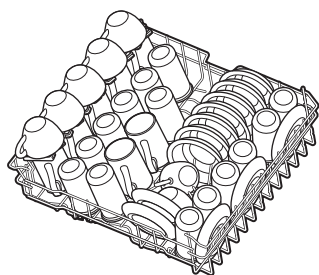

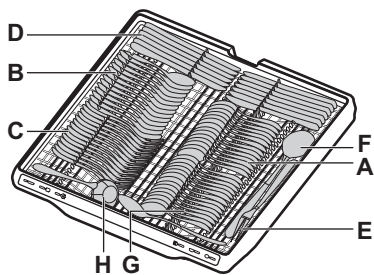
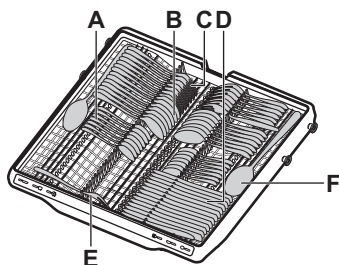

Įrankių stalčius



- A. Šaukštelis
- B. Šaukštas
- C. Šakutė
- D. Peilis
- E. Serviravimo šakutė
- F. Serviravimo šaukštas
- G. Desertinis šaukštelis
- H. Padažo samtelis

9. KASDIENIS NAUDOJIMAS

1. Atsukite vandens čiaupą.
2. Paspauskite ir palaikykite nuspaudę įjungimo / išjungimo mygtuką, kol prietaisas įsijungs.
3. Jei šviečia  indikatorius, pripildykite druskos skyrelį.
4. Jei šviečia  indikatorius, pripildykite skalavimo priemonės dalytuvą.
5. Įdėkite krepšius.
6. Pripildykite ploviklio dalytuvą.
7. Pasirinkite ir paleiskite programą.
8. Baigus veikti programai, užsukite vandens čiaupą.

9.1 Kaip paleisti programą

1. Paspauskite ir palaikykite nuspaudę įjungimo / išjungimo mygtuką, kol prietaisas įsijungs. Įsitinkinkite, kad durelės yra uždarytos.
2. Spauskite , kol įsijungs pageidaujamos programos indikatorius.

Ekrane matysite programos trukmę.

3. Jei pageidaujate, pasirinkite tinkamą parinktį.
4. Norėdami paleisti programą, paspauskite .

Pradedamas atgalinis programos trukmės skaičiavimas.

9.2 Kaip aktyvinti programos parinktį

Vienu metu galima aktyvinti vieną parinktį. Prieš paleisdami programą, aktyvinkite parinktį. Programai veikiant, parinkties aktyvinti arba išjungti negalima.

1. Pasirinkite programą.
2. Spauskite , kol įsijungs norimos parinkties indikatorius. Jei parinktis netaikoma, mirksi parinkčių indikatoriai ir pasigirsta tonas.

 Parinkčių aktyvinimas dažnai padidina vandens ir energijos sąnaudas bei pailgina programos trukmę.

9.3 Kaip atidėti programos paleidimą.

1. Pasirinkite programą.
2. Paspauskite ir palaikykite nuspaudę ⊕ 3 sekundes.
3. Spauskite pakartotinai arba palaikykite nuspaudę ⊕, kol ekrane bus rodomas norimas delso laikas (nuo 1 iki 24 valandų).
4. Paspauskite ▷, kad būtų pradėtas atgalinis laiko skaičiavimas.

Įsijungia ⊕ indikatorius. Likęs laikas skaičiuojamas valandomis. Likus vienai valandai laikas rodomas minutėmis.

Kai atgalinis laiko skaičiavimas baigiasi, programa pradeda veikti ir ⊕ indikatorius išsijungia.

9.4 Durelių atidarymas, kai prietaisas veikia

Jeigu atidarysite dureles vykdant programą, prietaisas išsijungs. Dėl to gali padidėti energijos sąnaudos ir programos trukmė. Uždarius dureles, prietaisas pradės veikti nuo nutraukimo momento.

ⓘ Nemėginkite uždaryti prietaiso durelių per 2 minutes po to, kai AirDry automatiškai jas atidaro, nes galima sugadinti prietaisą. Jeigu vėliau durelės uždarysite dar bent 3 minutėms, vykdoma programa nutrūks.

9.5 Kaip atšaukti atidėtą programos pradžią

Atšaukus atidėtą paleidimą, reikia iš naujo nustatyti programą ir parinktis.

Vienu metu paspauskite ir palaikykite nuspaudę [P] ir ⊕, kol prietaisas pradės veikti programos pasirinkimo režimu.

9.6 Kaip atšaukti veikiančią programą

Paspauskite ir vienu metu palaikykite nuspaudę [P] ir ⊕, kol prietaisas pradės veikti programos pasirinkimo režimu.

Prieš paleisdami naują programą patikrinkite, ar ploviklio dalytuve yra ploviklio.

9.7 Programos pabaiga

Programai pasibaigus, indaplovė automatiškai išsijungia.

Visi mygtukai, išskyrus įjungimo / išjungimo mygtuką, yra neaktyvūs.

9.8 Automatinis išsijungimas

Ši funkcija padeda taupyti energiją išjungiant prietaisą, kai jis neveikia.

Funkcija įsijungia:

- pasibaigus programai;
- po 5 minučių, jei nebuvo paleista jokia programa ir nebuvo paspaustas nė vienas mygtukas;

10. NAUDINGI PATARIMAI

10.1 Bendroji informacija

Laikykitės šių patarimų ir tai padės kasdien užtikrinti optimalius plovimo ir džiovinimo rezultatus bei apsaugoti aplinką.

- Indus plaunant indaplovėje, kaip nurodyta naudotojo vadove, paprastai sunaudojama mažiau vandens ir energijos, nei plaunant rankomis.
- Pridėkite pilną indaplovę, kad taupytumėte vandenį ir energiją. Norėdami pasiekti geriausių plovimo rezultatų, sudėkite daiktus krepšiuose kaip nurodyta naudotojo vadove ir neperkraukite krepšių.
- Neskalauskite indų rankomis. Taip padidinsite vandens ir energijos sąnaudas. Kai reikia, pasirinkite programą su nuplovimo faze.

- Pašalinkite didesnius maisto likučius nuo indų ir tuščių puodukų ir stiklinių, prieš dėdami juos į prietaisą.
- Patikrinkite, kad daiktai krepšiuose nesiliestų ir neuždengtų vienas kito. Tik tada vanduo galės visiškai pasiekti ir plauti indus.
- Pasirinkite programą, atsižvelgdami į indus ir jų nešvarumo laipsnį. Režimas „ECO“ veiksmingiausiai taupo vandenį ir energiją.
- Norėdami apsaugoti nuo kalkių kaupimosi prietaiso viduje:
 - Kai reikia, papildykite druskos talpyklę.
 - Naudokite rekomenduojamą ploviklio ir skalavimo priemonės dozę.

- Pasirūpinkite, kad esamas vandens minkštiklio lygis atitiktų tiekiamo vandens kietumą.
- Vadovaukitės skyriuje „Valymas ir priežiūra“ pateiktais nurodymais.

10.2 Druskos, skalavimo priemonės ir valiklio naudojimas

- Naudokite tik indaplovėms skirtą druską, skalavimo priemonę ir ploviklį. Kitos priemonės gali pažeisti prietaisą.
- Regionuose, kur vanduo yra kietas, rekomenduojame naudoti įprastą ploviklį (miltelius, gelį, tabletes be papildomų medžiagų), skalavimo priemonę ar druską.
- Universalios tabletės gali visiškai neištripti per trumpus programų ciklus, dėl to gali likti ploviklio likučių ant indų. Žr. produkto pakuotę. Naudokite tabletes su ilgesnėmis programomis.
- Visuomet naudokite tinkamą ploviklio kiekį. Jei ploviklio bus nepakankamai, indai gali būti išplauti nekokybiškai, juos gali dengti kieto vandens nuosėdos. Jei ploviklio bus per daug, o vanduo bus minkštas arba suminkštintas, ant indų gali likti ploviklio likučių. Laikykitės ant ploviklio pakuotės pateiktų nurodymų.
- Visuomet naudokite tinkamą skalavimo priemonės kiekį. Jei skalavimo priemonės bus nepakankamai, indai gali gerai neišdžiūti. Jei skalavimo priemonės bus per daug, ant daiktų gali atsirasti melsvų dėmesių.
- Pasirinkite reikiamą kiekį vandens minkštiklio. Jei nustatytas per didelis kiekis, vanduo tampa per minkštas, o tai gali sukelti stiklo koroziją. Norėdami reguliuoti vandens minkštiklio kiekį, žr. skyrių „Nustatymai“.

10.3 Ką daryti, jeigu norite nenaudoti kombinuotųjų tablečių

Prieš pradėdami naudoti atskirai ploviklį, druską ir skalavimo priemonę, atlikite šiuos veiksmus:

1. Nustatykite didžiausią vandens minkštiklio lygį.
2. Įsitikinkite, kad druskos ir skalavimo priemonės talpyklos yra pilnos.
3. Paleiskite trumpiausią programą su skalavimo faze. Nedėkite ploviklio, bet įdėkite indus į krepšius.
4. Programai pasibaigus, pareguliuokite vandens minkštiklio lygį, atsižvelgdami į savo vietovės vandens kietumą.
5. Nustatykite tiekiamos skalavimo priemonės kiekį.
6. Aktyvinkite pranešimą apie tuščią skalavimo priemonės dalytuvą.

10.4 Prieš programos paleidimą

Prieš paleisdami pasirinktą programą pasirūpinkite, kad:

- filtrai būtų švarūs ir tinkamai sumontuoti;
- druskos skyrelio dangtelis būtų sandariai uždarytas;
- purkštuvo alkūnės nebūtų užsikimšusios;
- druskos ir skalavimo priemonės būtų pakankamai;
- indai būtų tinkamai sudėti į krepšius;
- pasirinkote indų tipą ir išpurvinimo lygį atitinkančią programą;
- naudojate tinkamą ploviklio kiekį.

10.5 Krepšių išėmimas

1. Prieš išimdami iš prietaiso, palaukite, kol valgymo reikmenys atvės. Karštus daiktus lengva sugadinti.
2. Pirmiausia iškraukite apatinį krepšį, po to – viršutinį

i Programai pasibaigus ant prietaiso vidinių paviršių vis dar gali būti likę vandens.

11. VALYMAS IR PRIEŽIŪRA

S SVARBI INFORMACIJA

Prieš imdamiesi techninės priežiūros darbų išjunkite prietaisą ir ištraukite maitinimo laido kištuką iš lizdo.

Dėl užterštų filtrų ir užsikimšusių purkštuvų plovimo rezultatai gali būti nepatenkinami.

Filtrai yra savaime išsivalantys ir jų nereikia valyti po kiekvieno naudojimo. Filtrus valykite kartą per savaitę. Purkštuvų alkūnes valykite kas du mėnesius arba dažniau, jei programai baigus veikti ant indų pastebite maisto likučių. Jei prietaisą naudojate dažnai, valymo darbus atlikite dažniau.

11.1 Išorės valymas

- Valykite prietaisą drėgna, minkšta šluoste.
- Naudokite tik neutralius ploviklius. Valdymo skydeliui valyti naudokite vandenį be ploviklių.
- Nenaudokite abrazyvinių produktų, abrazyvinių valymo kempinių ar tirpiklių.

11.2 Vidaus valymas

- Prietaiso vidų valykite drėgna minkšta šluoste.
- Nenaudokite šveičiamųjų produktų, šveitimo kempinių, aštrių įrankių, stiprių cheminių medžiagų, metalinių šveistukų arba tirpiklių.
- Vieną kartą per savaitę švariai nuvalykite dureles ir guminį tarpinę.
- Jei norite, kad prietaisas veiktų nepriekaištingai, bent kartą per du mėnesius specialia indaplovėms skirta valymo priemone išvalykite visą indaplovę. Vadovaukitės visais ant gaminio pakuotės pateiktais nurodymais.
- Jei norite pasiekti optimalių rezultatų, paleiskite programą .

11.3 Pašalinių daiktų išėmimas

Po kiekvieno indaplovės naudojimo patikrinkite filtrus. Pašaliniai daiktai (pvz., stiklo, plastiko, kaulų gabalėliai ar dantų krapštukai ir pan.) mažina plovimo efektyvumą ir gali sugadinti vandens išleidimo siurbį.

DĖMESIO

Jeigu pašalinių daiktų negalite išimti, kreipkitės į įgaliotąjį techninės priežiūros centrą.

1. Išrinkite filtrą, kaip nurodyta šiame skyriuje.
2. Rankomis išimkite bet kokius pašalinius nešvarumus.
3. Surinkite filtrus, kaip nurodyta šiame skyriuje.

11.4 Filtrų valymas

Filtro sistemą sudaro 3 dalys.

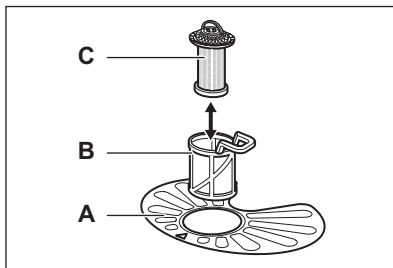

1. Pasukite filtrą (B) prieš laikrodžio rodyklę ir išimkite jį.

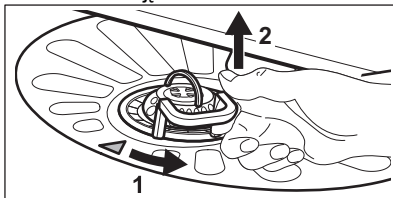

2. Išimkite filtrą (C) iš filtro (B).
3. Išimkite plokščiąjį filtrą (A).
4. Išplaukite filtrus.

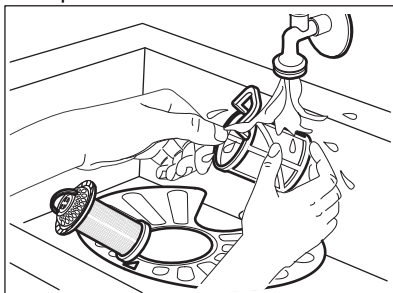

5. Įsitinkinkite, kad nutekamajame šulinyje ir aplink jo kraštą neliko maisto ar nešvarumų likučių.
6. Įstatykite atgal plokščiąjį filtrą (A). Įsitinkinkite, kad jis tinkamai išdėstytas po 2 kreiptuvais.

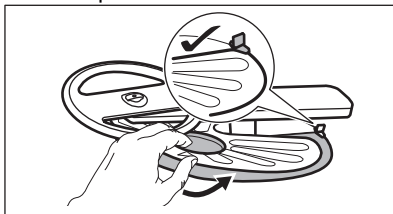

7. Vėl sumontuokite filtrus (B) ir (C).
8. Įdėkite filtrą (B) atgal į plokščiąjį filtrą (A). Sukite jį pagal laikrodžio rodyklę, kol užsifiksuos.

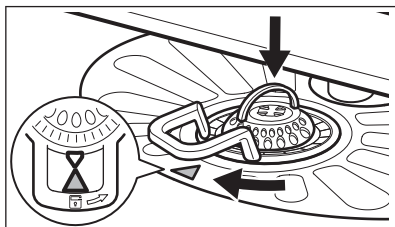

⚠ DĖMESIO

Dėl netinkamos filtrų padėties gali būti prasti plovimo rezultatai ir pažeistas prietaisas.

11.5 Apatinės purkštovo alkūnės valymas

1. Norėdami nuimti apatinį purkštuvą, patraukite jį aukštyn.

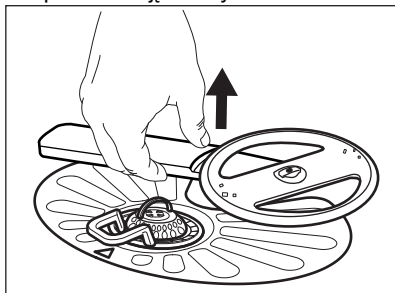

2. Išplaukite purkštovo alkūnę po tekančiu vandeniu. Aštriu įrankiu, pavyzdžiui, dantų krapštuku, pašalinkite iš angų nešvarumus. Plaukite angas tekančiu vandeniu, kad iš vidaus išplautumėte nešvarumus.
3. Norėdami vėl įdėti purkštovo alkūnę, paspauskite ją žemyn.

11.6 Viršutinės purkštovo alkūnės valymas

Nebandykite nuimti purkštovo alkūnės. Jei purkštovo alkūnės angos užsikimšę, smailiu objektu (pavyzdžiui, dantų krapštuku) pašalinkite likusius nešvarumus.

11.7 Viršutinės purkštovo alkūnės valymas

Viršutinė purkštovo alkūnė sumontuota prietaiso lubose. Purkštovo alkūnė (C) tiekimo vamzdyje (A) sumontuota naudojant montavimo elementą (B).

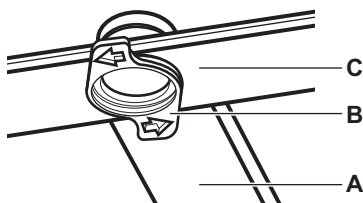

1. Atlaisvinkite ant slankiojančių stalo įrankių stalčiaus bėgelių šonų esančius stabdiklius ir ištraukite stalčių.

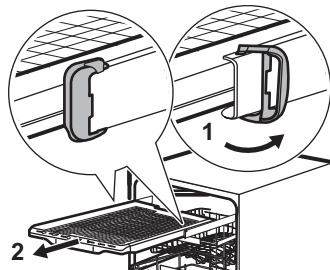

2. Perkelkite viršutinį krepšį į apačią, kad lengviau pasiektumėte purkštovo alkūnę.
3. Atjunkite purkštovo alkūnę (C) nuo tiekimo vamzdžio (A), pasukite montavimo elementą (B) prieš laikrodžio rodyklę ir patraukite purkštovo alkūnę žemyn.
4. Išplaukite purkštovo alkūnę po tekančiu vandeniu. Aštriu įrankiu, pavyzdžiui, dantų krapštuku, pašalinkite iš angų nešvarumus. Plaukite angas tekančiu vandeniu, kad iš vidaus išplautumėte nešvarumus.
5. Norėdami vėl įdėti purkštovo alkūnę (C), į ją įdėkite montavimo elementą (B) ir pritvirtinkite jį tiekimo vamzdyje (A), pasukdami laikrodžio rodyklės judėjimo kryptimi. Įsitikinkite, kad montavimo elementas užsifiksavo.
6. Uždėkite stalo įrankių stalčių ant slankiojančių bėgelių ir užblokuokite stabdiklius.

11.8 Vandens padavimo žarnos filtro valymas

1. Uždarykite vandens čiaupą.
2. Fiksatorių (A) pasukite pagal laikrodžio rodyklę. Atjunkite žarną.

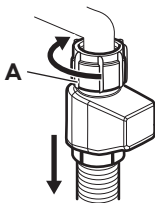

3. Išvalykite vandens tiekimo žarnos filtrą.

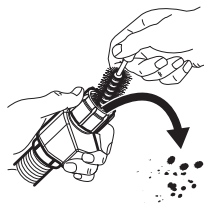

12. GEDIMŲ ŠALINIMAS

Daugelį iškilusių problemų galima išspręsti patiems, nesikreipiant į įgaliojotą prižiūros centrą. Informaciją apie galimas problemas žr. toliau pateiktoje lentelėje.

Esant kai kurioms triktims, ekrane rodomas klaidos kodas.

Patikrinę prietaisą išjunkite jį ir vėl įjunkite. Jei problema išlieka, kreipkitės į įgaliojotą techninės priežiūros centrą. Atjunkite prietaisą nuo elektros tinklo ir nenaudokite jo, kol problema nebus išspręsta.

🔴 SVARBI INFORMACIJA

Užsukite vandens čiaupą, išjunkite prietaisą iš elektros tinklo ir nenaudokite jo, kol problema nebus išspręsta.

Nepavyksta įjungti prietaiso.

- Patikrinkite, ar maitinimo laido kištukas prijungtas prie elektros maitinimo tinklo.
- Patikrinkite, ar saugiklio dėžėje esantis saugiklis neperdegė.

Programa nepasileidžia.

- Patikrinkite, ar tinkamai uždarytos prietaiso durelės.
- Paspauskite paleidimo mygtuką.
- Jei nustatytas atidėtas paleidimas, atšaukite laikmatį arba palaukite, kol jis baigsis.
- Prietaisas regeneruoja vandens minkštiklio dervą. Procedūros trukmė – maždaug 5 min

⚠️ arba ⚠️⚠️ klaidos kodas. Prietaisas neprispildo vandens.

- Patikrinkite, ar vandens čiaupas atidarytas.
- Įsitikinkite, kad vandens tiekimo slėgis yra tarp 0.05 (0.5) / 1 (10) MPa (bar). Susisieki su vietine vandens tiekimo kompanija.
- Patikrinkite, ar neužsikimšęs vandens čiaupas.

- Patikrinkite, ar neužsikimšęs vandens tiekimo žarnos filtras. Prireikus išvalykite filtrą. Žr. skyrių „Valymas ir priežiūra“.
- Patikrinkite, ar vandens tiekimo žarna nėra susisraizgiusi ar užsilenkusi.

⚠️⚠️ klaidos kodas. Iš prietaiso neišbėga vanduo.

- Patikrinkite, ar neužsikimšo praustuvo čiaupas.
- Patikrinkite, ar neužsikimšusi vidaus filtro sistema.
- Patikrinkite, ar vandens tiekimo žarna nėra susisraizgiusi ar užsilenkusi.

⚠️⚠️ klaidos kodas. Veikia apsaugos nuo vandens nutekėjimo įtaisai.

- Uždarykite vandens čiaupą.
- Patikrinkite, ar prietaisas tinkamai įrengtas.
- Patikrinkite, ar krepšiai įdėti taip, kaip nurodyta naudotojo vadove.

⚠️ 1–14 klaidos kodai. Plovimo arba vandens išleidimo siurblio triktis.

- Patikrinkite, ar švarūs prietaiso filtrai.
- Išjunkite ir įjunkite prietaisą.

⚠️ 159 arba 15A-15F klaidos kodai. Plovimo arba vandens išleidimo siurblio triktis.

- Išjunkite ir įjunkite prietaisą.

⚠️ 1 arba 169 klaidos kodas. Vandens temperatūra prietaise yra per aukšta arba sugedo temperatūros jutiklis.

- Įsitikinkite, kad tiekiamo vandens temperatūra neviršija 60°C.
- Išjunkite ir įjunkite prietaisą.

☐ arba ☐ klaidos kodai. Prietaiso techninė triktis.

• Išjunkite ir įjunkite prietaisą.

Ⓜ klaidos kodas. Prietaiso viduje vandens lygis yra per aukštas.

- Išjunkite ir įjunkite prietaisą.
- Patikrinkite, ar švarūs prietaiso filtrai.
- Patikrinkite, ar išleidimo žarna įrengta tinkamame aukštyje. Žr. įrengimo instrukciją.

Veikiantis prietaisas kelis kartus išsijungia ir vėl įsijungia.

- Tai normalus veikimas. Taip užtikrinami optimalūs plovimo rezultatai ir taupoma energija.

Programa trunka per ilgai.

- Jei nustatytas atidėtas paleidimas, atšaukite laikmatį arba palaukite, kol jis baigsis.
- Suaktyvinus parinktis programos trukmė pailgės.

Rodoma programos trukmė skiriasi nuo programos trukmės, nurodytos sąnaudų verčių lentelėje.

- Programos trukmė gali keistis dėl vandens slėgio ir temperatūros, elektros tinklo įtampos svyravimų, pasirinktų parinkčių, indų kiekio ir užterštumo laipsnio.

Ekrane rodomas atskaitos laikas padidėja ir persōka beveik į programos pabaigą.

- Tai nėra gedimas. Prietaisas veikia tinkamai.

Pro prietaiso dureles šiek tiek sunkiasi vanduo.

- Prietaisas stovi nelygiai. Atlaisvinkite arba užveržkite reguliuojamas kojeles (jeigu taikytina).

Sunku uždaryti prietaiso dureles.

- Prietaisas stovi nelygiai. Atlaisvinkite arba užveržkite reguliuojamas kojeles (jeigu taikytina).
- Stalo įrankiai yra išsikišę iš krepšių.

Plovimo ciklo metu atsидaro prietaiso durelės.

- AirDry funkcija įjungtina siekiant pagerinti džiovinimo rezultatus ir taupyti energiją. Norėdami išjungti funkciją, žr. skyrių „Nustatymai“.

Iš prietaiso vidaus sklinda barškėjimas arba bildesys.

- Įrankiai netinkamai sudėti į krepšius. Žr. skyrių „Indų sudėjimas į indaplovę“.
- Patikrinkite, ar laisvai sukasi purkštuvų al-kūnės.

Prietaisas išjungia grandinės pertraukiklį.

- Vienu metu naudojama daug prietaisų, kuriems nepakanka elektros galios. Patikrinkite lizdo srovę amperais ir elektros skaitiklio talpą arba išjunkite vieną iš naudojamų prietaisų.
- Įvyko prietaiso elektros sistemos gedimas. Kreipkitės į įgaliotąjį techninės priežiūros centrą.

12.1 Indų plovimo ir džiovinimo rezultatai nėra tinkami

Prasti indų plovimo rezultatai.

- Žr. skyrių „Naudingi patarimai“.
- Naudokite išsivalymo plovimo programą.
- Aktyvinkite  parinktį, kad pagerintumėte pasirinktos plovimo programos rezultatus.
- Išvalykite purkštukus ir filtrus. Žr. skyrių „Valymas ir priežiūra“.
- Priežastis gali būti ploviklio kokybė. Išmėginkite kitą ploviklį.

Prasti džiovinimo rezultatai.

- Žr. skyrių „Naudingi patarimai“.
- Indai per ilgai buvo palikti prietaiso viduje. Aktyvinkite AirDry funkciją, kad nustatytumėte automatinį durelių atidarymą ir pagerintumėte džiovinimą. Žr. skyrių „Nustatymai“.
- Iškraukite indaplovę tik tada, kai programa bus baigta ir ekrane bus rodoma 0:00.
- Nėra skalavimo priemonės arba jos dozė per maža. Pripildykite skalavimo priemonės dalytuvą arba nustatykite didesnę dozę.
- Galima priežastis – skalavimo priemonės kokybė. Pabandykite naudoti kitą skalavimo priemonę.
- Visuomet naudokite skalavimo priemonę, net jei naudojate universalias tabletes.
- Plastikinius indus gali tekti nusausinti rankšluosčiu.
- 30min programa neturi džiovinimo fazės. Pasirinkite kitą programą.
- Vandens lašai iš viršutinio krepšio nukrito ant apatinio krepšio. Pirmiausia iškraukite apatinį krepšį, o tada – viršutinį krepšį.

Ant stiklinių ir indų matomi balsvi dryžiai.

- Naudojama per daug ploviklio. Sumažinkite kiekį.

Stiklinių ir indų paviršiai pasidengia melsvu sluoksniu.

- Prietaisas naudoja per daug skalavimo priemonės. Nustatykite mažesnę dozę.

Ant stiklinių ir kitų indų matomos nudžiūvusių lašų ir kitokios dėmės.

- Galima priežastis – skalavimo priemonės kokybė. Išbandykite kitą skalavimo priemonę.
- Žr. skyrių „Indų sudėjimas į indaplovę“.

Prietaiso vidus drėgnas.

- Tai nėra prietaiso defektas. Drėgmė kondensuojasi ant prietaiso sienelių.

Plovimo metu susidaro neįprastai daug putų.

- Naudokite tik specialiai indaplovėms skirtą ploviklį.
- Pamėginkite kito gamintojo ploviklį.
- Prieš plaudami indus neskalaukite jų po tekančiu vandeniu.

Ant įrankių matomi rūdžių dryžiai.

- Vandenyje per didelis kiekis druskos. Užpildę druskos skyrelį, visada pašalinkite išsiliejusią druską.
- Rūdijantys indai ir nerūdijančiojo plieno įrankiai buvo sudėti kartu. Nedėkite šių indų arti vienas kito.

Programai pasibaigus, dalytuve lieka ploviklio.

- Vanduo ploviklio iš dalytuvo neišplauna. Patikrinkite, ar neužsiblokavo purkštuvo alkūnės ir ar neužsikimšę purkštukai.
- Patikrinkite, ar krepšiuose sudėti indai netrukdo atsidaryti ploviklio dalytuvo dangteliui.

Nemalonus kvapas prietaiso viduje.

- Žr. skyrių „Valymas ir priežiūra“.
- Reguliariai naudokite programą, kurios indų plovimo temperatūra yra 65°C.

Ant indų, vidinės durelių pusės ir prietaiso viduje matomos kalkių nuosėdos.

- Naudojamas kietas vandentiekio vanduo. Naudokite druską ir pasirinkite vandens minkštiklio regeneracijos funkciją, net jei naudojate universalias tabletes. Žr. skirsnį „Vandens minkštiklis“ skyriuje „Nustatymai“.
- Per mažas druskos kiekis. Jei druskos indikatorius šviečia, pripildykite druskos skyrelį.
- Atsilaisvinęs druskos skyrelio dangtelis. Patikrinkite dangtelį.
- Paleiskite  programą įpylę kalkių nuosėdų šalinimo priemonės arba indaplovėms skirto valiklio.
- Jei kalkių nuosėdų pašalinti nepavyktų, išvalykite indaplovę naudodami tam tinkamas valymo priemones.
- Išmėginkite kitą ploviklį.
- Kreipkitės į ploviklio gamintoją.

Indai dulsvi, išblukę arba nudaužti.

- Prietaise plaukite tik indaplovei pritaikytus indus.
- Būkite atsargūs dėdami indus į krepšį ir juos išimdami. Žr. skyrių „Indų sudėjimas į indaplovę“.
- Dužius daiktus dėkite į viršutinį krepšį.
- Aktyvinkite  parinktį, kad užtikrintumėte stiklinių ir trapių indų saugumą.

Kitas galimas priežastis žr. skyriuose „Prieš naudojant pirmą kartą“, „Indų sudėjimas į indaplovę“, „Kasdienis naudojimas“ arba „Naudingi patarimai“.

13. TECHNINIAI DUOMENYS

Matmenys	Plotis / aukštis / gylis (mm)	598 / 850 / 622
Elektros prijungimas ¹⁾	Įtampa (V)	220–240
	Dažnis (Hz)	50
Tiekiamo vandens slėgis	Min. / maks. MPa (bar)	0.05 (0.5) / 1 (10)

Vandens tiekimas	Šaltas arba karštas vanduo (°C) ²⁾	nuo 5 iki 60
Kiekis	Vietos nustatymai	14

¹⁾ Kitus parametrus rasite techninių duomenų lentelėje.

²⁾ Jeigu karštas vanduo tiekiamas alternatyvaus energijos šaltinio (pvz., saulės energijos jėgainių), naudokite karštą vandenį ir sumažinsite energijos sąnaudas.

13.1 Nuoroda į ES EPREL duomenų bazę

Su prietaisu pateiktoje energijos plokštelėje nurodytas QR kodas suteikia žiniatinklio nuorodą šio prietaiso registracijai ES EPREL duomenų bazėje. Išsaugokite energijos duomenų lentelę kartu su naudotojo vadovu ir vi-

sais kitais su šiuo prietaisu tiekiamais dokumentais.

Su gaminio veikimu susijusią informaciją taip pat galima rasti ES EPREL duomenų bazėje naudojant nuorodą <https://eprel.ec.europa.eu> bei modelio pavadinimą ir gaminio numerį, kurie nurodyti prietaiso techninių duomenų lentelėje. Žr. skyrių „Gaminio aprašymas“.

14. APLINKOS APSAUGA

Atiduokite perdirbti medžiagas, pažymėtas simboliu . Išmeskite pakuotę į atitinkamą atliekų surinkimo konteinerį, kad ji būtų perdirbta. Tausokite aplinką ir žmonių sveikatą – tinkamai rūšiuokite elektros ir elektronikos

prietaisų atliekas. Prietaisų nemeskite kartu su buitinėmis atliekomis, jei jie pažymėti ženklu . Priduokite šį gaminį vietiniame atliekų surinkimo punkte arba susisiekite su savivaldybės atstovais dėl papildomos informacijos.

