



**FSB64907Z**

|    |   |    |
|----|---|----|
| LV | Lietošanas instrukcija   <b>Trauku mazgājamā mašīna</b> | 3  |
| LT | Naudojimo instrukcija   <b>Indaplovė</b>                | 26 |



# UZSTĀDĪŠANA / MONTAVIMAS

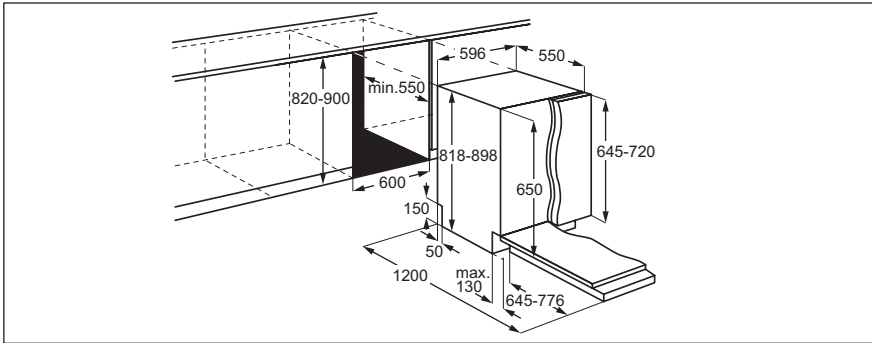

 **YouTube** [www.youtube.com/electrolux](http://www.youtube.com/electrolux)  
[www.youtube.com/aeg](http://www.youtube.com/aeg)

How to install your AEG/Electrolux  
60 cm sliding door dishwasher



# Esiet sveicināti AEG pasaulē! Pateicamies jums, ka iegādājāties mūsu ierīci.



saņemtu lietošanas ieteikumus un brošūras, kā arī traucējummeklēšanas, servisa un remonta informāciju:

[www.aeg.com/support](http://www.aeg.com/support)

Izmaiņu tiesības rezervētas.

## SATURS

|  |    |
|--|----|
| 1. DROŠĪBAS INFORMĀCIJA.....             | 3  |
| 2. DROŠĪBAS NORĀDĪJUMI.....              | 5  |
| 3. PRODUKTA APRAKSTS.....                | 6  |
| 4. VADĪBAS PANELIS.....                  | 7  |
| 5. PROGRAMMU IZVĒLE.....                 | 7  |
| 6. PAMATA IESTATĪJUMI.....               | 10 |
| 7. PIRMS PIRMĀS LIETOŠANAS.....          | 13 |
| 8. IKDIENAS LIETOŠANA.....               | 15 |
| 9. PADOMI UN IETEIKUMI.....              | 16 |
| 10. APKOPE UN TĪRĪŠANA.....              | 18 |
| 11. TRAUCĒJUMMEKLĒŠANA.....              | 21 |
| 12. TEHNISKIE DATI.....                  | 24 |
| 13. APSVĒRUMI PAR VIDES AIZSARDZĪBU..... | 25 |

## 1. ⚠ DROŠĪBAS INFORMĀCIJA

Pirms ierīces uzstādīšanas un lietošanas rūpīgi izlasiet pievienotos norādījumus. Ražotājs neatbild par savainojumiem un bojājumiem, kas radušies ierīces nepareizas uzstādīšanas vai izmantošanas rezultātā. Glabājiet šīs instrukcijas drošā, pieejamā vietā, lai tās varētu izmantot nākotnē.

### 1.1 Bērnu un īpaši jutīgu personu drošība

- Šo ierīci drīkst izmantot bērni no 8 gadu vecuma un cilvēki ar ierobežotām fiziskām, sensorām vai garīgām spējām vai pieredzes un zināšanu trūkumu atbildīgas personas uzraudzībā vai, ja tie ir informēti par ierīces drošu lietošanu un izprot potenciālos riskus. Bērniem no līdz 8 gadu vecumam un personām ar ļoti plašu un sarežģītu invaliditāti jāliedz piekļuve ierīcei, ja vien tos nepārtraukti neuzrauga.

- Mazi bērni jāuzrauga, lai tie nespēlētos ar ierīci.
- Glabājiet mazgāšanas līdzekļus bērniem nepieejamās vietās.
- Neļaujiet bērniem atrasties ierīces tuvumā, ja ir atvērtas ierīces durvis.
- Bērni nedrīkst tīrīt ierīci un veikt tās apkopi bez uzraudzības.

## 1.2 Vispārīgā drošība

- Šī ierīce paredzēta tikai mājsaimniecības trauku un galda piederumu tīrīšanai.
- Šī ierīce ir izstrādāta tikai izmantošanai mājas apstākļos un telpās.
- Šo ierīci var izmantot birojos, viesnīcu viesu numuros, pansiju viesu numuros, lauku viesu mājās un citās līdzīgās uzturēšanās vietās, kurās izmantošana nepārsniedz (vidējo) mājsaimniecības lietošanas intensitāti.
- Nemainiet šī produkta specifikāciju.
- Darba ūdens spiedienam (minimālajam un maksimālajam) ir jābūt starp 0.05 (0.5) / 1 (10) MPa (bar).
- Ievērojiet maksimālo 14 vietu iestatījumu skaitu.
- Ierīces durvis nedrīkst atstāt atvērtas, lai izvairītos no pakļūšanas briesmām.
- Ja strāvas padeves vads ir bojāts, tas ir jānomaina ražotājam, autorizētajam servisa centram vai kvalificētam speciālistam, lai izvairītos no nelaimes gadījuma.
- UZMANĪBU! Naži un citi asi priekšmeti jāievieto grozā ar asmeni uz leju vai jānovieto horizontālā pozīcijā.
- Pirms jebkādam apkopes darbībām izslēdziet ierīci un atvienojiet spraudkontakta no elektrotīkla.
- Ierīces tīrīšanai neizmantojiet augstspiediena ūdens strūklu un/vai tvaiku.
- Ja ierīces pamatnē ir ventilācijas atveres, tās nedrīkst būt aizsegtas, piemēram, ar paklāju.
- Ierīce ir jāpieslēdz ūdens padevei, izmantojot jaunas komplektācijā iekļautās šļūtenes. Vecās šļūtenes nedrīkst izmantot atkārtoti.

## 2. DROŠĪBAS NORĀDĪJUMI

### 2.1 Uzstādīšana

#### BRĪDINĀJUMS!

Ierīci drīkst uzstādīt tikai sertificēti speciālisti.

- Noņemiet visu iesaiņojumu.
- Neuzstādiēt un nelietojiet bojātu ierīci.
- Ievērojiet kopā ar ierīci piegādātās uzstādīšanas norādes.
- Vienmēr uzmanīgi pārvietojiet ierīci, jo tā ir smaga. Vienmēr izmantojiet drošības cimdus un slēgtus apavus.
- Neuzstādiēt un nelietojiet ierīci vietā, kur temperatūra ir zemāka par 0 °C.
- Uzstādiēt ierīci drošā un atbilstošā vietā, kas atbilst uzstādīšanas prasībām.
- Nelietojiet ierīci, pirms ievietojat to iebūvētā struktūrā drošības izturēšanās dēļ.
- Ja mēbeļu panelis nav uzstādīts, uzmanīgi atveriet ierīces durvis, lai izvairītos no savainošanās riska. Pēc uzstādīšanas pārliecinieties, ka plastmasas vāciņi ir nofiksēti vietā. Durvju malās izvietoto plastmasas pārsegu bojājumi vai to noņemšana var ietekmēt ierīces darbību un izraisīt traumu risku. Ja plastmasas vāks ir bojāts, sazinieties ar pilnvarotu servisa centru, lai aizstātu to ar jaunu.

### 2.2 Pieslēgums elektrotīklam

#### BRĪDINĀJUMS!

Ugunsgrēka un elektrošoka risks!

- Brīdinājums! Šī ierīce ir paredzēta uzstādīšanai/pievienošanai ēkas zemējuma savienojumam.
- Pārliecinieties, ka tehnisko datu plāksnītē norādītie parametri atbilst elektrotīkla parametriem.
- Vienmēr izmantojiet pareizi uzstādītu un drošu kontaktligzdu.
- Nelietojiet daudzkontaktu adapterus vai pagarinātājus.
- Rīkojieties uzmanīgi, lai nesabojātu kontaktspraudni un kabeli. Ja iekārtas elektropadeves kabeli nepieciešams

nomainīt, to jāveic tuvākajā autorizētajā servisa centrā.

- Pieslēdziet kontaktspraudni kontaktligzdai tikai uzstādīšanas beigās. Pārbaudiet, vai pēc uzstādīšanas kontaktspraudnim var brīvi piekļūt.
- Nekad neatslēdziet ierīci no tīkla, velkot aiz strāvas kabeli. Vienmēr velciet aiz kontaktspraudņa.

### 2.3 Ūdens pieslēgums

#### BRĪDINĀJUMS!

Elektrošoka risks.

- Nebojājiet ūdens šļūtenes.
- Pirms pievienošanas jaunām caurulēm, ilgāku laiku neizmantojam caurulēm, labotām caurulēm vai caurulēm, kurām pievienotas jaunas ierīces (ūdens skaitītāji u.c.), ļaujiet ūdenim tecēt, līdz tas kļūst tīrs un dzidrs.
- Pārbaudiet, vai nav redzamas ūdens noplūdes ierīces pirmās lietošanas reizes laikā un pēc tās.
- Spēkā tikai Vācijā. Pirms uzstādīšanas skatiet sadaļu "Rückschlagventil" lietotāja rokasgrāmatā vācu valodā.
- Ja ūdens ieplūdes šļūtene ir bojāta, nekavējoties aizveriet ūdens krānu un atvienojiet kontaktdakšu no elektrotīkla kontaktligzdas. Saņemiet ar servisa centru, lai aizstātu ūdens ieplūdes šļūteni.
- Ūdens aizsardzības sistēma nedarbojas, ja nav elektropadeves. Šajā gadījumā pastāv plūdu risks.
- Ūdens ieplūdes šļūtenei ir drošības vārsts un apvalks ar iekšējo tīkla kabeli.

### 2.4 Lietošana

- Neievietojiet ierīcē un neglabājiet tās tuvumā vai uz tās viegli uzliesmojošas vielas vai ar viegli uzliesmojošām vielām piesūcinātus priekšmetus.
- Trauku mazgājamo mašīnu mazgāšanas līdzekļi ir bīstami. Ievērojiet uz mazgāšanas līdzekļa iepakojuma sniegtos drošības norādījumus.
- Nedzeriet ierīcē esošo ūdeni un nerotaļājieties ar to.

- Neizņemiet no ierīces traukus pirms programma beigusi darboties. Uz traukiem var būt palicis nedaudz mazgājamā līdzekļa.
- Neglabājiet priekšmetus un neizdariet spiedienu uz atvērtām ierīces durvīm.
- Atverot ierīces durvis programmas darbības laikā, no ierīces var izplūst karsts tvaiks.

## 2.5 Serviss

- Lai salabotu ierīci, sazinieties ar pilnvarotu servisa centru. Izmantojiet tikai oriģinālās rezerves daļas.
- Lūdzu, ņemiet vērā, ka pašrocīgi veikti remontdarbi vai remontdarbi, kurus veikušas neprofesionālas personas, var radīt apdraudējumu, un garantija var zaudēt spēku.
- Turpmāk norādītās rezerves daļas būs pieejamas vismaz 7 gadus pēc modeļa ražošanas pārtraukšanas: motors, cirkulācijas un drenāžas sūkņi, sildītāji un sildelementi, tostarp siltumsūkņi, cauruļvadu sistēmas un saistītais aprīkojums, tostarp caurules, vārsti, filtri un noplūdes aizturi, ar durvju montāžu saistītas strukturālas un iekšējās detaļas, drukātās shēmas plates, elektroniskie displeji, spiediena slēdži, termoregulatori un sensori, programmatūra un programmaparatūra, tostarp atiestatīšanas programmatūra. Turpmāk norādītās rezerves daļas būs pieejamas vismaz 10

gadus pēc modeļa ražošanas pārtraukšanas: durvju eņģes un blīvgumijas, citas blīvgumijas, sprauslas, drenāžas filtri, iekšējie balsti un plastmasas piederumi, piemēram, grozi un vāki. Jūsu valstī pieejamības laiks var būt ilgāks. Lai iegūtu papildinformāciju, lūdzu, apmeklējiet mūsu vietni.

- Lūdzu, ņemiet vērā, ka dažas no šīm rezerves daļām ir pieejamas tikai profesionāliem remontētājiem un ka ne visas rezerves daļas der visiem modeļiem.
- Informācija par šajā produktā esošo lampu (lampām) un atsevišķi nopērkamajām rezerves lampām: Šīs lampas ir paredzētas ekstremāliem fiziskajiem apstākļiem, piemēram, temperatūrai, vibrācijai, mitrumam, mājsaimniecības ierīcēs vai paredzētas informēšanai par ierīces darbības statusu. Tās nav paredzētas citiem lietošanas veidiem un nav piemērotas mājsaimniecības telpu apgaismojumam.

## 2.6 Ierīces utilizācija

### BRĪDINĀJUMS!

Pastāv savainošanās vai nosmakšanas risks.

- Atvienojiet ierīci no elektropadeves.
- Nogrieziet elektrisko kabeli un izmetiet to.
- Izņemiet durvju aizturi, lai novērstu bērnu vai dzīvnieku ieslēgšanu ierīcē.

## 3. PRODUKTA APRAKSTS

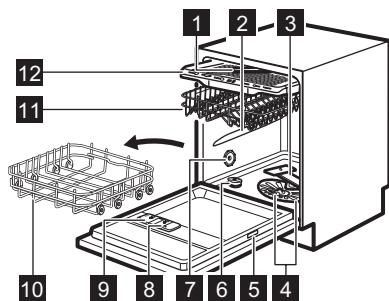

- 1 Griestu izsmidzinātājs
- 2 Augšējais izsmidzinātājs

- 3 Apakšējais izsmidzinātājs
- 4 Filtri
- 5 Tehnisko datu plāksnīte
- 6 Sāls tvertne
- 7 Ventilācijas gaisa atvere
- 8 Skalošanas līdzekļa dozators
- 9 Mazgāšanas līdzekļa dozators
- 10 Apakšējais grozs
- 11 Augšējais grozs
- 12 Galda piederumu atvilktnē

### 3.1 Beam-on-Floor

Beam-on-Floor ir gaisma, kas parādās uz grīdas zem ierīces durvīm. Tā izdziest, kad ierīce ir izslēgta.

- Kad programma sāk darboties, iedegas sarkana gaisma. Tā turpina degt mazgāšanas programmas laikā.

- Kad programma ir beigusies, iedegas zaļa gaisma.
- Ja ierīces darbībā radušies traucējumi, mirgo sarkana gaisma.

## 4. VADĪBAS PANELIS

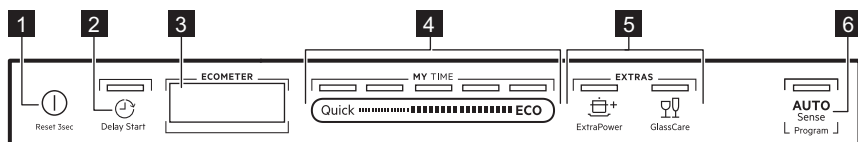

- 1 Poga Ieslēgt/Izslēgt / Atiestatīšanas poga
- 2 Atliktā starta poga
- 3 Displejs
- 4 MY TIME programmu izvēles josla
- 5 Iespēju poga (EXTRAS)
- 6 AUTO Sense programmas poga

vairāk joslu, jo zemāks patēriņš. ECO norāda videi draudzīgāko programmas izvēli parastiem netīriem mazgājamiem traukiem.



### 4.1 ECOMETER

ECOMETER norāda, kā izvēlētā programma ietekmē enerģijas un ūdens patēriņu. Jo

### 4.2 Indikatori displejā

| Indikators | Apraksts  |
|------------|---|
|            | Skalošanas līdzekļa indikators Tas rāda, kad nepieciešams uzpildīt skalošanas līdzekļa tvertni. Skatiet sadaļu Pirms pirmās lietošanas.                   |
|            | Sāls indikators. Tas rāda, kad nepieciešams uzpildīt sāls tvertni. Skatiet sadaļu Pirms pirmās lietošanas.  |
|            | Indikators Machine Care Tas deg, kad ierīces iekšpusi nepieciešams tīrīt, izmantojot programmu Machine Care. Skatiet sadaļu Apkope un tīrīšana.           |
|            | Žāvēšanas fāzes indikators. Tas deg, kad izvēlēta programma ar žāvēšanas fāzi. Tas mirgo žāvēšanas fāzes darbības laikā. Skatiet sadaļu Programmu izvēle. |

## 5. PROGRAMMU IZVĒLE

### 5.1 MY TIME

Izvēlieties piemērotu programmu, pamatojoties uz tās ilgumu.

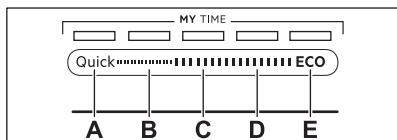

- A. Quick** ir visīsākā programma (**30min**), kas piemērota tikko lietotu vai viegli netīru trauku mazgāšanai.
- B. 1h** ir programma, kas piemērota tikko lietotu trauku vai trauku ar viegli piekaltušiem netīrumiem mazgāšanai.
- C. 1h 30min** ir programma, kas piemērota vidēji netīru trauku mazgāšanai un žāvēšanai.
- D. 2h 40min** ir programma, kas piemērota ļoti netīru trauku mazgāšanai un žāvēšanai.
- E. ECO** ir visgarākā programma, kas nodrošina visefektīvāko elektroenerģijas un ūdens patēriņu, mazgājot vidēji netīrus māla traukus un galda piederumus. <sup>1)</sup>

## 5.4 Programmu pārskats

| Programma | Trauku mazgājamās mašīnas ielāde       | Netīrības pakāpe                     | Programmas fāzes   | EXTRAS  |
|-----------|--|--------------------------------------|--|---|
| Quick     | Māla trauki, galda piederumi           | Svaigs                               | <ul style="list-style-type: none"> <li>Trauku mazgāšana 50 °C</li> <li>Starpskalošana</li> <li>Pēdējā skalošana 45 °C</li> <li>AirDry <sup>1)</sup></li> </ul>                   | <ul style="list-style-type: none"> <li>ExtraPower</li> <li>GlassCare</li> </ul> |
| 1h        | Māla trauki, galda piederumi           | Svaigi, nedaudz piekaltuši netīrumi  | <ul style="list-style-type: none"> <li>Trauku mazgāšana 60 °C</li> <li>Starpskalošana</li> <li>Pēdējā skalošana 50 °C</li> <li>AirDry <sup>1)</sup></li> </ul>                   | <ul style="list-style-type: none"> <li>ExtraPower</li> <li>GlassCare</li> </ul> |
| 1h 30min  | Trauki, galda piederumi, katli, pannas | Normāli, nedaudz piekaltuši netīrumi | <ul style="list-style-type: none"> <li>Trauku mazgāšana 60 °C</li> <li>Starpskalošana</li> <li>Pēdējā skalošana 55 °C</li> <li>Žāvēšana</li> <li>AirDry <sup>1)</sup></li> </ul> | <ul style="list-style-type: none"> <li>ExtraPower</li> <li>GlassCare</li> </ul> |

## 5.2 AUTO Sense

Izmantojot šo programmu, trauku mazgājamā mašīna nosaka netīrības pakāpi un trauku daudzumu. Tā regulē ūdens temperatūru un daudzumu, kā arī trauku mazgāšanas ilgumu.

## 5.3 EXTRAS

Pielāgojiet programmas izvēli savām vajadzībām, aktivizējot EXTRAS.

 ExtraPower uzlabo izvēlētās programmas trauku mazgāšanas rezultātus. Iespēja palielina mazgāšanas temperatūru un laiku.

 GlassCare novērš uzmanīgi mazgājamu trauku, it īpaši stikla trauku, bojājumus. Iespēja novērš spējas izvēlētās programmas mazgāšanas temperatūras svārstības un samazina to līdz 45 °C.

<sup>1)</sup> Šī ir standarta programma testēšanas iestādēm. Programma tiek izmantota, lai novērtētu ierīces atbilstību Eiropas Komisijas Ekodizaina Regulai (ES) Nr. 2019/2022.

| Programma    | Trauku mazgājamās mašīnas ielāde                       | Netīrības pakāpe                                | Programmas fāzes   | EXTRAS  |
|--------------|--|---|--|---|
| 2h 40min     | Trauki, galda piederumi, katli, pannas                 | Normāli līdz liela daudzuma piekaltuši netīrumi | <ul style="list-style-type: none"> <li>• Priekšmazgāšana</li> <li>• Trauku mazgāšana 60 °C</li> <li>• Starpskalošana</li> <li>• Pēdējā skalošana 60 °C</li> <li>• Žāvēšana</li> <li>• AirDry <b>1)</b></li> </ul>      | <ul style="list-style-type: none"> <li>• ExtraPower</li> <li>• GlassCare</li> </ul> |
| ECO          | Trauki, galda piederumi, katli, pannas                 | Normāli, nedaudz piekaltuši netīrumi            | <ul style="list-style-type: none"> <li>• Priekšmazgāšana</li> <li>• Trauku mazgāšana 50 °C</li> <li>• Starpskalošana</li> <li>• Pēdējā skalošana 55 °C</li> <li>• Žāvēšana</li> <li>• AirDry <b>1)</b></li> </ul>      | <ul style="list-style-type: none"> <li>• ExtraPower</li> <li>• GlassCare</li> </ul> |
| AUTO Sense   | Trauki, galda piederumi, katli, pannas                 | Visi  | <ul style="list-style-type: none"> <li>• Priekšmazgāšana</li> <li>• Trauku mazgāšana 50 - 60 °C</li> <li>• Starpskalošana</li> <li>• Pēdējā skalošana 60 °C</li> <li>• Žāvēšana</li> <li>• AirDry <b>1)</b></li> </ul> | Nav piemērojams   |
| Machine Care | Ierīces iekšpuses tīrīšanai sadaļu Apkope un tīrīšana. | Skatiet tīrīšana                                | <ul style="list-style-type: none"> <li>• Tīrīšana 70 °C</li> <li>• Starpskalošana</li> <li>• Pēdējā skalošana</li> <li>• AirDry <b>1)</b></li> </ul>   | Nav piemērojams   |

**1)** Automātiskā durvju atvēršanu žāvēšanas fāzes laikā. Skatiet sadaļu Pamata iestatījumi.

## Patēriņa dati

| Programma <sup>1)2)</sup> | Ūdens (l) | Enerģija (kWh) | Darb. laiks (min) |
|---------------------------|-----------|----------------|-------------------|
| Quick                     | 11.0      | 0.610          | 30                |
| 1h                        | 11.6      | 0.900          | 60                |
| 1h 30min                  | 11.9      | 1.060          | 90                |
| 2h 40min                  | 12.3      | 1.240          | 160               |
| ECO                       | 10.5      | 0.746          | 240               |
| AUTO Sense                | 12.0      | 1.230          | 170               |
| Machine Care              | 9.9       | 0.600          | 60                |

**1)** Vērtības var mainīties atkarībā no ūdens spiediena un temperatūras, ūdensapgādes svārstībām, izvēlētajām iespējām, kā arī no ievietoto trauku daudzuma un to netīrības pakāpes.

**2)** Pārējām lietojumprogrammas vērtībām, izņemot ECO, ir tikai informatīvs raksturs.

## Informācija pārbaudes iestādēm

Lai saņemtu nepieciešamo informāciju veikspējas testu veikšanai (piemēram, saskaņā ar standartu EN60436), nosūtiet e-pasta ziņojumu uz adresi:

**info.test@dishwasher-production.com**

Norādiet savā pieprasījumā produkta kodu (PNC), kas atrodams uz tehnisko datu plāksnītes.

Informāciju par visiem pārējiem jautājumiem saistībā ar jūsu trauku mazgājamo mašīnu meklējiet apkopes rokasgrāmatā, kas tiek piegādāta kopā ar ierīci.

## 6. PAMATA IESTATĪJUMI

Jūs varat konfigurēt ierīci, pēc vajadzības mainot pamata iestatījumus.

Varat arī skatīt izpildīto ciklu skaitu un atiestatīt rūpnīcas noklusējumus.

| Numurs | Iestatījumi                                      | Vērtības                   | Apraksts <sup>1)</sup>   |
|--------|--|----------------------------|--|
| 1      | Ūdens cietība                                    | 1L – 10L (noklusētais: 5L) | Noregulējiet ūdens mīkstinātāja līmeni atbilstoši ūdens cietības pakāpei jūsu dzīvesvietas apgabalā. |
| 2      | Paziņojums par tukšu skalošanas līdzekļa tvertni | On (noklusētais)<br>Off    | Aktivizējiet vai deaktivizējiet skalošanas līdzekļa indikatoru.                                      |
| 3      | Beigu skaņa                                      | On<br>Off (noklusētais)    | Aktivizējiet vai deaktivizējiet skaņas signālu pēc programmas beigām.                                |
| 4      | Autom. atvērt durīņas                            | On (noklusētais)<br>Off    | Aktivizējiet vai deaktivizējiet AirDry.  |
| 5      | Taustiņu skaņa                                   | On (noklusētais)<br>Off    | Aktivizējiet un deaktivizējiet taustiņu skaņu, kas atskan, tos nospiežot.                            |
| 6      | Pēdējās programmas atlase                        | On<br>Off (noklusētais)    | Aktivizējiet vai deaktivizējiet pēdējās izmantotās programmas un iespēju automatisko atlasī.         |

<sup>1)</sup> Detalizēta informācija ir sniegta šajā nodaļā.

Pamata iestatījumus var mainīt iestatīšanas režīmā.

Kad ierīce ir iestatīšanas režīmā, ECOMETER joslas norāda pieejamos iestatījumus. Katram iestatījumam mirgo attiecīgā ECOMETER josla.

Tabulā norādīto pamata iestatījumu secība ir arī ECOMETER iestatījumu secība.

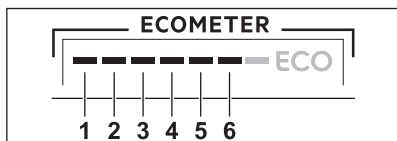

### 6.1 Iestatīšanas režīms

#### Iestatīšanas režīma izvēle

Pa iestatīšanas režīma izvēlni var pārvietoties, izmantojot MY TIME izvēles joslu.

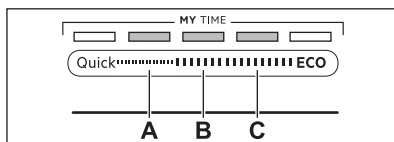

- A. Iepriekšējais taustiņš
- B. Labi taustiņš

### C. Nākamais taustiņš

Lietojiet **Iepriekšējais** un **Nākamais**, lai pārlēgtos starp pamata iestatījumiem un mainītu to vērtības.

Lietojiet **Labi**, lai atvērtu izvēlēto iestatījumu un apstiprinātu tā vērtības mainīšanu.

### Iestatīšanas režīma atvēršana

Pirms programmas palaišanas iesējams atvērt iestatīšanas režīmu. Programmas darbības laikā iestatīšanas režīmu atvērt nav iespējams.

Lai atvērtu iestatīšanas režīmu, vienlaicīgi nospiediet un turiet **Quick** un **ECO** aptuveni 3 sekundes.

Ar **Iepriekšējais**, **Labi** un **Nākamais** saistītie indikatori deg.

### Kā mainīt iestatījumu

Pārbaudiet, vai ierīce ir iestatīšanas režīmā.

1. Izmantojiet **Iepriekšējais** vai **Nākamais**, lai izvēlētos vēlamajam iestatījumam atbilstošo **ECOMETER** joslu.
  - Izvēlētajam iestatījumam atbilstošā **ECOMETER** josla mirgo.
  - Displejs rāda pašreizējo iestatījuma vērtību.
2. Nospiediet **Labi**, lai atvērtu iestatījumu.
  - Izvēlētajam iestatījumam atbilstošā **ECOMETER** josla ir aktivizēta. Pārējās joslas ir izslēgtas.
  - Mirgo pašreizējā iestatījuma vērtība.
3. Piespiediet **Iepriekšējais** vai **Nākamais**, lai mainītu vērtību.
4. Piespiediet **Labi**, lai apstiprinātu iestatījumu.
  - Jaunais iestatījums ir saglabāts atmiņā.
  - Ierīcē redzams pamata iestatījumu saraksts.
5. Piespiediet vienlaicīgi **Quick** un **ECO** un turiet tos piespiestus aptuveni 3 sekundes, lai aizvērtu iestatīšanas režīmu.

Programma atgriežas pie programmu izvēles režīma.

Saglabātie iestatījumi darbojas, līdz tos atkal maina.

## 6.2 Rūpnīcas iestatījumu atjaunošana

Rūpnīcas iestatījumu atjaunošana atiestata iestatījumus uz rūpnīcas noklusējumiem. Tas neveic ciklu skaitītāja atiestatīšanu. Pirms atiestatīšanas pārbaudiet, vai ierīce ir iestatīšanas režīmā.

Nospiediet un turiet nospiestu vismaz 5 sekundes **Iepriekšējais** un **Nākamais**. Displejā aptuveni 5 sekundes tiek rādīts \_ \_

ierīce atgriežas pie programmu izvēles režīma.

## 6.3 Ciklu skaitītājs

Ciklu skaitītājā varat skatīt izpildīto trauku mazgāšanas ciklu skaitu.

1. Nospiediet un turiet nospiestu ieslēgšanas/izslēgšanas pogu, kamēr trauku mazgājamā mašīna tiek aktivizēta.
2. Nospiediet un turiet nospiestu vismaz 5 sekundes **Iepriekšējais** un **Nākamais**. Displejā tiek rādīts **uC** un ciklu skaits. Nospiediet jebkuru pogu, lai izietu no ciklu skaitītāja.



Pēc 65535 sasniegšanas, ciklu skaitītājs tiek atiestatīts.

## 6.4 Ūdens mīkstinātājs

Ūdens mīkstinātājs atdala ūdenī esošās minerālvielas, kas nelabvēlīgi ietekmē mazgāšanas rezultātus un ierīci.

Jo lielāks ir šo minerālvielu saturs ūdenī, jo tas ir cietāks. Ūdens cietības pakāpi nosaka, izmantojot līmeņsalīdzināšanu.

Ūdens mīkstinātājs ir jāpielāgo atbilstoši Jūsu reģiona ūdens cietībai. Jūsu vietējais ūdens apgādes dienests var sniegt informāciju par ūdens cietību Jūsu reģionā.

Neatkarīgi no izmantotā mazgāšanas līdzekļa veida iestatiet pareizo ūdens mīkstinātāja līmeni, lai nodrošinātu labus mazgāšanas rezultātus un lai sāls indikators būtu aktīvs.



Sāli saturošās kombinētās mazgāšanas līdzekļa tabletes nav pietiekoši efektīvas, lai mīkstinātu cietu ūdeni.

## Ūdens cietība

| Vācu ūdens cietības mērvienības (°dH) | Franču ūdens cietības mērvienības (°fH) | mmol/l    | mg/l (ppm) | Klarka mērvienības | Ūdens mīkstinātāja līmenis |
|---------------------------------------|---|-----------|------------|--------------------|----------------------------|
| 47 - 50                               | 84 - 90                                 | 8.4 - 9.0 | 835 - 904  | 58 - 63            | 10                         |
| 43 - 46                               | 76 - 83                                 | 7.6 - 8.3 | 755 - 834  | 53 - 57            | 9                          |
| 37 - 42                               | 65 - 75                                 | 6.5 - 7.5 | 645 - 754  | 46 - 52            | 8                          |
| 29 - 36                               | 51 - 64                                 | 5.1 - 6.4 | 505 - 644  | 36 - 45            | 7                          |
| 23 - 28                               | 40 - 50                                 | 4.0 - 5.0 | 395 - 504  | 28 - 35            | 6                          |
| 19 - 22                               | 33 - 39                                 | 3.3 - 3.9 | 325 - 394  | 23 - 27            | 5 <sup>1)</sup>            |
| 15 - 18                               | 26 - 32                                 | 2.6 - 3.2 | 255 - 324  | 18 - 22            | 4                          |
| 11 - 14                               | 19 - 25                                 | 1.9 - 2.5 | 185 - 254  | 13 - 17            | 3                          |
| 4 - 10                                | 7 - 18                                  | 0.7 - 1.8 | 70 - 184   | 5 - 12             | 2                          |
| <4                                    | <7                                      | <0.7      | <70        | < 5                | 1 <sup>2)</sup>            |

1) Rūpnīcas iestatījumi

2) Neizmantojiet sāli šajā līmenī.

Ūdens mīkstinātājs automātiski atjaunojas. <sup>2)</sup>

## 6.5 Paziņojums par tukšu skalošanas līdzekļa nodalījumu

Skalošanas līdzeklis palīdz žāvēšanas laikā izvairīties no traipu un svītru veidošanās uz

traukiem. Skalošanas līdzeklis tiek pievienots automātiski pēdējās skalošanas laikā.

Kad skalošanas līdzekļa nodalījums ir tukšs, skalošanas līdzekļa indikators ieslēdzas. Ja žāvēšanas rezultāts ir atkarīgs no ūdens mīkstinātāja, lietojot tikai kombinētās mazgāšanas līdzekļa tabletes, jūs varat deaktivizēt skalošanas

2) Pareizai ūdens mīkstinātāja darbībai ierīcē ir regulāri jāreģenerē ūdens mīkstināšanas sveķi. Šis process ir automātisks, un tas veido standarta trauku mazgājamās mašīnas darbības daļu. Tas notiek, ja noteiktais ūdens daudzums ir izmantots kopš iepriekšējā reģenerācijas procesa. Ūdens daudzums ir atkarīgs no ūdens mīkstinātāja līmeņa: 1.–250. līmenis I, 2.–100. līmenis I, 3.–62. līmenis I, 4.–47. līmenis I, 5.–25. līmenis I, 6.–17. līmenis I, 7.–10. līmenis I, 8.–5. līmenis I, 9.–3. līmenis I, 10.–3. līmenis I. Reģenerācijas process tiek uzsākts starp pēdējo skalošanu un programmas beigām. Augsta ūdens mīkstinātāja iestatījuma gadījumā tas var noritēt arī programmas vidū, pirms skalošanas (divreiz programmas laikā). Reģenerācijas sākšana neietekmē cikla garumu, ja vien tā nenotiek programmas vidū vai programmas beigās ar īsu žāvēšanas fāzi. Šādā gadījumā reģenerācija pagarina kopējo programmas ilgumu par 5 minūtēm. Pēc tam var sākties ūdens mīkstinātāja skalošana, kas ilgst 5 minūtes, tajā pašā ciklā vai nākamās programmas sākumā. Šī darbība palielina programmas kopējo ūdens patēriņu par papildu 4 l un programmas kopējo enerģijas patēriņu par 2 Wh. Mīkstinātāja skalošana beidzas ar pilnīgu izsūkšanos. Katra veikta mīkstinātāja skalošana (iespējama vairāk par vienu vienu cikla laikā) var pagarināt programmas ilgumu par papildu 5 minūtēm, kad tā notiek jebkurā brīdī programmas sākumā vai vidū. Visi šajā sadaļā norādītie patēriņa dati ir noteikti saskaņā ar piemērojamiem standartiem laboratorijas apstākļos ar ūdens cietību 2,5 mmol/L (ūdens mīkstinātājs: 3. līmenis) atbilstoši šādiem noteikumiem: Komisijas Regulu (ES) 2019/2022 Ūdens temperatūra, ūdens spiediens un maiņstrāvas padeves svārstības var mainīt vērtības.

līdzekļa uzpildīšanas brīdinājumu. Tomēr labākam žāvēšanas rezultātam vienmēr izmantojiet skalošanas līdzekli.

Ja izmantojat standarta mazgāšanas līdzekli vai kombinētā mazgāšanas līdzekļa tabletes bez skalošanas līdzekļa, aktivizējiet brīdinājumu, lai skalošanas līdzekļa uzpildīšanas indikators būtu aktīvs.

## 6.6 Beigu signāls

Jūs varat aktivizēt skaņas signālu, kas atskan, programmai beidzoties.



Skaņas signāli atskan arī tad, kad ierīces darbībā rodas traucējumi. Šos skaņas signālus nevar deaktivizēt.

## 6.7 AirDry

AirDry uzlabo žāvēšanas rezultātus. Žāvēšanas fāzes laikā ierīces durvis atveras automātiski un paliek pavērtas.

AirDry tiek automātiski ieslēgta ar visām programmām.

Žāvēšanas fāzes ilgums un durvju atvēršanās laiks mainās atkarībā no izvēlētajā programmas un iespējām.

Kad funkcija AirDry atver durvis, displejā ir redzams atlikušais programmas darbības ilgums.



### UZMANĪBU!

Nemēģiniet aizvērt ierīces durvis divu minūšu laikā pēc to automātiskas atvēršanas. Tas var izraisīt ierīces bojājumus.

### UZMANĪBU!

Ja bērniem ir piekļuve ierīcei, iesakām deaktivizēt AirDry. Automātiska durvju atvēršana var radīt briesmas.



Kad funkcija AirDry atver durvis, iespēja Beam-on-Floor var nebūt pilnībā redzama. Lai noskaidrotu, vai programma ir pabeigta, skatiet vadības paneli.

## 6.8 Taustiņu skaņa

Piespiežat taustiņus uz vadības paneļa, no tiem atskan klikšķoša skaņa. Šo skaņu iespējams deaktivizēt.

## 6.9 Pēdējās programmas atlase

Ir iespējams iestatīt pēdējās izmantotās programmas un iespēju automātisko atlasi.

Pēdējā programma, kas tika pabeigta pirms ierīces izslēgšanas, tiek saglabāta atmiņā. Tā tiek automātiski izvēlēta, kad jūs ieslēdzat ierīci.

Ja pēdējās programmas izvēle ir atspējota, noklusējuma programma ir ECO.

# 7. PIRMS PIRMĀS LIETOŠANAS

1. **Noregulējiet ūdens mīkstinātāja līmeni atbilstoši ūdens cietības pakāpei.**
2. Uzpildiet sāls tvertni.
3. Piepildiet skalošanas līdzekļa dozatoru
4. Atveriet ūdens krānu.
5. Palaidiet programmu Quick, lai izfīrītu visus ražošanas procesa pārpalikumus. Nelietojiet mazgāšanas līdzekli un neievietojiet grozos traukus.

Pēc programmas palaišanas ierīce, līdz 5 minūtēm, uzpilda ūdeni mīkstināšanas iekārtā. Mazgāšanas fāze sākas tikai pēc šīs procedūras pabeigšanas. Šī procedūra tiek periodiski atkārtota.

## 7.1 Sāls tvertne

### ⚠ UZMANĪBU!

Izmantojiet tikai trauku mazgājamajām mašīnām paredzētu reģenerācijas sāli. Neizmantojiet pārtikas sāli.

Sāli izmanto ūdens mīkstinātāja sveķu atjaunošanai un labu ikdienas mazgāšanas rezultātu nodrošināšanai.

Kā uzpildīt sāls tvertni

1. Pagrieziet sāls tvertnes vāciņu pretēji pulksteņa rādītāja virzienam un noņemiet to.
2. Ielejiet sāls tvertnē 1 litru ūdens (tikai pirmajā uzpildīšanas reizē).
3. Piepildiet sāls tvertni ar 1 kg sāls (līdz tā ir pilna).

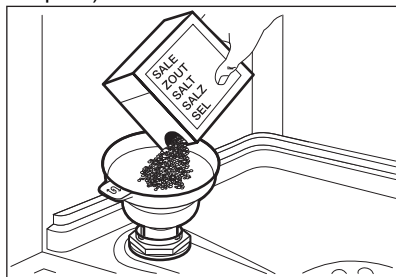

4. Pakratiet sāls iepakojumu aiz tā roktura, lai izbērtu visas sāls granulas.
5. Notīriet ap sāls tvertnes atveri izbīrušo sāli.

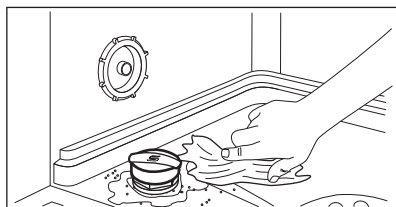

6. Lai aizvērtu sāls tvertni, pagrieziet tās vāciņu pulksteņa rādītāja virzienā.

### ⚠ UZMANĪBU!

Uzpildes laikā no specializētās sāls tvertnes var izplūst ūdens un sāls. Lai novērstu koroziju, piepildiet sāls konteineru, un tad nekavējoties sāciet pilnu trauku mazgāšanas ciklu ar mazgāšanas līdzekli.

## 7.2 Skalošanas līdzekļa dozatora uzpildīšana

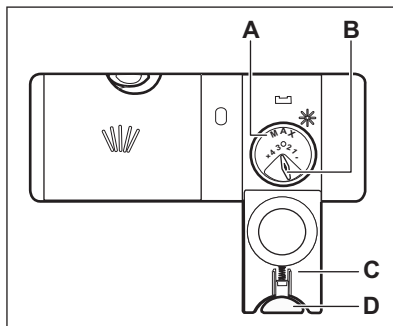

### ⚠ UZMANĪBU!

Nodalījums (A) ir paredzēts tikai skalošanas līdzeklim. Nepildiet tajā mazgāšanas līdzekli.

### ⚠ UZMANĪBU!

Lietojiet tikai trauku mazgājamajām mašīnām paredzētu skalošanas līdzekli.

1. Nospiediet atbloķēšanas pogu (D), lai atvērtu vāciņu (C).
2. Ielejiet skalošanas līdzekli dozatorā (A), līdz šķidruma līmenis sasniedz atzīmi „Maks.”.
3. Lai neveidotos pārāk liels putu daudzums, notīriet izlijušo skalošanas līdzekli ar absorbējošu drāniņu.
4. Aizveriet vāciņu. Pārliecinieties, ka atbloķēšanas poga ir nofiksējusies vietā.



Jūs varat pagriezt līdzekļa patēriņa daudzuma selektoru (B) starp stāvokli 1 (mazākais daudzums) un 4 vai 6 (lielākais daudzums).

## 8. IKDIENAS LIETOŠANA

1. Atveriet ūdens krānu.
2. Nospiediet un turiet nospiešu ①, līdz ierīce ieslēdzas.
3. Uzpildiet specializētās sāls tvertni, ja tā ir tukša.
4. Uzpildiet skalošanas līdzekļa dozatoru, ja tas ir tukšs.
5. Ievietojiet traukus grozos.
6. Pievienojiet trauku mazgāšanas līdzekli.
7. Izvēlieties un aktivizējiet programmu.
8. Aizveriet ūdens krānu, kad programma pabeigta.

### 8.1 Mazgāšanas līdzekļa lietošana

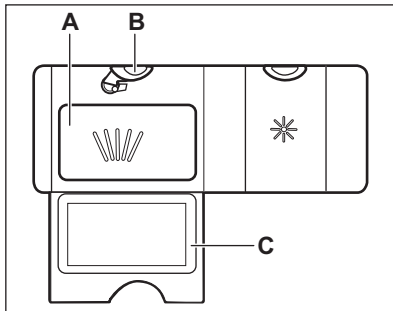

1. Piespiediet atbloķēšanas pogu (B), lai atvērtu vāciņu (C).
2. Iepildiet mazgāšanas līdzekli (pulveri vai tabletes) nodalījumā (A).
3. Ja programmai ir priekšmazgāšanas fāze, iepildiet nelielu mazgāšanas līdzekļa daudzumu ierīces durvju iekšpusē.
4. Aizveriet vāciņu. Pārlicinieties, ka atbloķēšanas poga ir nofiksējusies vietā.



Informāciju par mazgāšanas līdzekļa devām skatiet ražotāja norādījumos uz produkta iepakojuma. Vienas vidēji neītras partijas mazgāšanai parasti pietiek ar 20–25 ml mazgāšanas līdzekļa.



Neiepildiet nodalījumā (A) vairāk nekā 30 ml želejveida mazgāšanas līdzekļa.

### 8.2 Programmas izvēle un aktivizēšana, izmantojot MY TIME izvēles joslu

1. Velciet pirkstu pa MY TIME izvēles joslu, lai izvēlētos piemērotu programmu.
  - Iedegas ar izvēlēto programmu saistītais indikators.
  - ECOMETER uzrāda enerģijas un ūdens patēriņa apjomu.
  - Displejā redzams programmas darbības ilgums.
2. Ieslēdziet pieejamās EXTRAS iespējas, ja vēlaties.
3. Lai sāktu programmu, aizveriet ierīces durvis.

### 8.3 EXTRAS aktivizēšana

Iespējas jāaktivizē katru reizi pirms programmas ieslēgšanas. Iespējas nav iespējams aktivizēt vai deaktivizēt programmas darbības laikā. Ne visas iespējas ir savstarpēji saderīgas.

1. Izvēlieties programmu, izmantojot MY TIME izvēles joslu.
2. Piespiediet tās iespējas taustiņu, kuru vēlaties ieslēgt.
  - Iedegas ar taustiņu saistītais indikators.
  - ECOMETER un programmas ilgums tiek atjaunināts.



Iespēju aktivizēšana palielina ūdens un enerģijas patēriņu, kā arī programmas ilgumu.

### 8.4 Kā palaist AUTO Sense programmu

1. Nospiediet **AUTO Sense**.
  - Iedegas ar taustiņu saistītais indikators.
  - Displejā redzams programmas maksimālais iespējamais darbības ilgums.
2. Lai sāktu programmu, aizveriet ierīces durvis.

Ierīce nosaka ievietoto trauku veidu un noregulē piemērotu mazgāšanas ciklu. Cikla laikā vairākas reizes nostrādā sensori, tādēļ sākotnējais programmas ilgums var samazināties.

## 8.5 Kā atlikt programmas startu

1. Izvēlieties programmu.
2. Atkārtoti nospiediet taustiņu , līdz displejā redzams vajadzīgais atliktā starta laiks (no 1 līdz 24 stundām). Iedegas ar taustiņu saistītais indikators.
3. Lai sāktu laika atskaiti, aizveriet ierīces durvis.

Laika atskaites laikā atliktā starta laiku un programmas izvēli mainīt nav iespējams,

Kad laika atskaite beigusies, programma aktivizējas.

## 8.6 Kā atcelt atlikto startu laika atskaites laikā

Piespiediet  un turiet piespiestu 3 sekundes.

Programma atgriežas pie programmu izvēles režīma.



Ja atceļ atliktā starta funkciju, programma jāizvēlas no jauna.

## 8.7 Aktivizētas mazgāšanas programmas atcelšana

Piespiediet  un turiet piespiestu 3 sekundes.

Programma atgriežas pie programmu izvēles režīma.



Pirms jaunas programmas aktivizēšanas pārlicinieties, vai mazgāšanas līdzekļa dozatorā ir mazgāšanas līdzeklis.

## 8.8 Durvju atvēršana ierīces darbības laikā

Atverot durvis programmas darbības laikā, ierīce apstājas. Tas var ietekmēt enerģijas patēriņu un programmas ilgumu. Pēc durvju aizvēršanas ierīces darbība atsākas no tās vietas, kur tā tika pārtraukta.

Ja žāvēšanas fāzes laikā durvis ir atvērtas ilgāk par 30 sekundēm, izslēdzas aktivizētā programma. Tas nenotiek, ja durvis tiek atvērtas, izmantojot AirDry funkciju.

## 8.9 Funkcija Automātiskā izslēgšana

Šī funkcija ietaupa enerģiju, izslēdzot ierīci, ja tā netiek lietota.

Funkcija ieslēdzas automātiski.

- Kad programma pabeigta.
- pēc 5 minūtēm, ja nav palaista programma.

## 8.10 Programmas darbības beigas

Kad programmas darbība ir beigusies, displejā redzams **0:00**.

Funkcija Automātiskā izslēgšana automātiski izslēdz ierīci.

Visi taustiņi, izņemot ieslēgšanas/izslēgšanas taustiņu, ir neaktīvi.

# 9. PADOMI UN IETEIKUMI

## 9.1 Vispārīga informācija

Tālāk sniegtie ieteikumi nodrošinās optimālus tīrīšanas un žāvēšanas rezultātus, lietojot ierīci ikdienā, kā arī aizsargās vidi.

- Trauku mazgāšana trauku mazgājamajā mašīnā atbilstoši lietošanas instrukcijā sniegtajiem norādījumiem parasti patērē mazāk ūdens un elektroenerģijas nekā trauku mazgāšana ar rokām.

- Pielādējiet trauku mazgājamo mašīnu pilnībā, lai taupītu ūdeni un elektroenerģiju. Labākiem mazgāšanas rezultātiem izkārtojiet traukus grozos tā, kā norādīts lietošanas instrukcijā, un nepārkraujiet grozus.
- Neskalojiet traukus paši. Tas palielina ūdens un elektroenerģijas patēriņu. Ja nepieciešams, izvēlieties programmu ar mērcēšanas fāzi.

- Nofīriet lielākas ēdienu atliekas no traukiem un iztukšojiet krūzes un glāzes pirms to ievietošanas ierīcē.
- Iemērciet vai nedaudz nomazgājiet traukus ar piedegušu ēdienu pirms mazgāšanas ierīcē.
- Pārlicinieties, ka trauki grozos neskaras un nepārsedz viens otru. Tikai tādējādi ūdens var pilnīgi nokļūt uz traukiem un mazgāt tos.
- Jūs varat lietot trauku mazgājamās mašīnas mazgāšanas līdzekli, skalošanas līdzekli un specializēto sāli atsevišķi, vai arī izmantot kombinētās mazgāšanas līdzekļa tabletes (piem., "Viss vienā"). Ievērojiet uz iepakojuma redzamās norādes.
- Izvēlieties programmu atbilstoši ielādes veidam un netīrības pakāpei. ECO sniedz visefektīvāko ūdens un elektroenerģijas patēriņu.
- Lai novērstu kaļķakmens veidošanos ierīcē:
  - Uzpildiet sāls tvertni, kad nepieciešams.
  - Izmantojiet ieteicamo mazgāšanas līdzekļa un skalošanas līdzekļa daudzumu.
  - Pārlicinieties, vai iestatītais ūdens mīkstinātāja līmenis atbilst ūdens cietības pakāpei.
  - Ievērojiet norādījumus, kas sniegti sadaļā **"Kopšana un tīrīšana"**.

## 9.2 Speciālās sāls, skalošanas līdzekļa un mazgāšanas līdzekļa lietošana

- Izmantojiet tikai trauku mazgājamai mašīnai paredzētu speciālo sāli, skalošanas līdzekli un mazgāšanas līdzekli. Citi izstrādājumi var radīt ierīces bojājumus.
- Vietās, kur ūdens ir ciets un ļoti ciets, mēs iesakām izmantot parastos trauku mašīnu mazgāšanas līdzekļus (pulveri, gelu, tabletes bez papildu īpašībām), skalošanas līdzekli un speciālo sāli atsevišķi, lai iegūtu optimālu mazgāšanas un žāvēšanas rezultātu.
- Mazgāšanas līdzekļa tabletes īso programmu laikā pilnībā neizšķīst. Lai nepieļautu mazgāšanas līdzekļa nogulsnes uz traukiem, iesakām

mazgāšanas līdzekļa tabletes izmantot garajās programmās.

- Vienmēr lietojiet pareizo daudzumu mazgāšanas līdzekļa. Nepietiekošs mazgāšanas līdzekļa daudzums var novest pie sliktā mazgāšanas rezultāta un cieta ūdens paliekām vai traipiem uz traukiem. Lietojot pārāk daudz mazgāšanas līdzekļa mīksta vai mīkstinātā ūdens gadījumā, atstās mazgāšanas līdzekļa paliekas uz traukiem. Pielāgojiet mazgāšanas līdzekļa daudzumu atbilstoši ūdens cietībai. Skatiet norādes uz mazgāšanas līdzekļa iepakojuma.
- Vienmēr lietojiet pareizo daudzumu skalošanas līdzekļa. Nepietiekošs skalošanas līdzekļa daudzums samazina žāvēšanas rezultātu. Lietojot pārāk daudz skalošanas līdzekļa, atstāj zilganu slāni uz traukiem.
- Pārbaudiet, lai ūdens mīkstinātāja līmenis ir pareizs. Ja līmenis ir pārāk augsts, paaugstinātais sāls daudzums ūdenī var veidot rūsu uz galda piederumiem.

## 9.3 Ja vēlaties pārtraukt izmantot kombinētās mazgāšanas līdzekļa tabletes

Pirms sākt atsevišķi izmantot mazgāšanas līdzekli, speciālo sāli un skalošanas līdzekli, rīkojieties šādi.

1. Iestatiet visaugstāko ūdens mīkstinātāja līmeni.
2. Pārlicinieties, ka specializētās sāls un skalošanas līdzekļa tvertnes ir pilnas.
3. Aktivizējiet programmu Quick. Nepievienojiet mazgāšanas līdzekli un neievietojiet grozos traukus.
4. Kad programma ir beigusies, noregulējiet ūdens mīkstinātā līmeni atbilstoši ūdens cietībai jūsu apgabalā.
5. Noregulējiet skalošanas līdzekļa dozēšanas daudzumu.

## 9.4 Pirms programmas sākšanas

Pirms izvēlētas programmas palaišanas pārlicinieties, ka ievērots tālāk minētais.

- Filtri ir tīri un pareizi uzstādīti.
- Sāls tvertnes vāks ir cieši aizvērts.
- Nav aizsprostoti izsmidzinātāji.
- Specializētais sāls un skalošanas līdzeklis ir pietiekamā daudzumā (ja netiek

izmantotas kombinētās mazgāšanas līdzekļa tabletes).

- Priekšmeti grozos ir izvietoti pareizi.
- Programma ir atbilstoša ievietotajam daudzumam un netīrības līmenim.
- Tiek izmantots atbilstošs mazgāšanas līdzekļa daudzums.

## 9.5 Grozu piepildīšana

- Vienmēr izmantojiet visu groza ietilpību.
- Izmantojiet ierīci, lai mazgātu tikai tādus priekšmetus, kurus drīkst mazgāt trauku mazgājamajā mašīnā.
- Nemazgājiet trauku mazgājamajā mašīnā šādus materiālus saturošus priekšmetus: koks, rags, alva, varš, alumīnijs, trausls porcelāns ar ornamentiem un oglekļa tērauds bez aizsargpārklājuma. Tas var izraisīt šo materiālu plaisāšanu, savērpšanos, krāsas maiņu, iedobumu veidošanos vai rūsus.
- Nemazgājiet ierīcē priekšmetus, kas var uzsūkt ūdeni (sūkļus, mājsaimniecības drānas).

- Ievietojiet dobus priekšmetus (tases, glāzes un pannas) ar atvērumu uz leju.
- Pārļiecinieties, vai glāzes nesaskaras.
- Ievietojiet vieglus vai plastmasas priekšmetus augšējā grozā. Pārbaudiet, vai priekšmeti brīvi nekustas.
- Ievietojiet galda piederumus un mazus priekšmetus galda piederumu atvilktnē.
- Pirms aktivizējat programmu, pārļiecinieties, ka nav traucēta izsmidzinātāju kustība.

## 9.6 Grozu iztukšošana

1. Pirms trauku izņemšanas ļaujiet tiem atdzist. Karsti trauki var būt triecienneizturīgi.
2. Vispirms iztukšojiet apakšējo trauku grozu, tad augšējo.



Pēc programmas pabeigšanas ūdens joprojām var palikt uz ierīces iekšējām virsmām.

# 10. APKOPE UN TĪRĪŠANA

## BRĪDINĀJUMS!

Pirms apkopes, izņemot programmas Machine Care palaišanu, izslēdziet ierīci un atvienojiet spraudkontakta no elektrotīkla.



Netīri filtri un nosprostoti izsmidzinātāji pasliktina mazgāšanas rezultātus. Regulāri pārbaudiet šos elementus un nepieciešamības gadījumā tos iztīriet.

## 10.1 Machine Care

Machine Care ir programma, kas paredzēta optimālai ierīces iekšpuses tīrīšanai. Tā likvidē kaļķakmens nogulšņu un taukvielu uzkrāšanos.

Ja ierīce nosaka, ka nepieciešama tīrīšana, iedegas indikators . Ieslēdziet programmu Machine Care, lai tīrītu ierīces iekšpusi.

## Kā palaist programmu Machine Care

Pirms programmas aktivizēšanas noīriiet filtrus un izsmidzinātājus.

1. Lietojiet atkaļķošanas vai tīrīšanas līdzekļus, kas paredzēti tieši trauku mazgājamām mašīnām. Ievērojiet uz iepakojuma redzamās norādes. Nelieciet traukus grozos.
2. Piespiediet vienlaicīgi un un turiet tos piespiestus aptuveni 3 sekundes.

Mirgo indikatori un . Displejā rāda programmas ilgumu.

3. Lai sāktu programmu, aizveriet ierīces durvis.

Pēc programmas beigām indikators nedeg.

## 10.2 Iekšpuses tīrīšana

- Tīriet ierīces iekšpusi ar mīkstu mitru drānu.

- Neizmantojiet abrazīvus izstrādājumus, abrazīvus sūkļus, asus instrumentus, spēcīgas ķīmikālijas vai šķīdinātājus.
- Reizi nedēļā noslaukiet ierīces durvis, tostarp gumijas blīvi.
- Lai saglabātu jūsu ierīces darbības efektivitāti, vismaz reizi divos mēnešos ir ieteicams izmantot īpaši trauku mazgājamajām mašīnām paredzētu tīrīšanas līdzekli. Rūpīgi ievērojiet uz produkta iepakojuma sniegtos norādījumus.
- Lai gūtu optimālus rezultātus, aktivizējiet programmu Machine Care.

### 10.3 Svešķermeņu izņemšana

Pārbaudiet filtrus un sifonu pēc katras trauku mazgājamās mašīnas lietošanas reizes. Svešķermeņi (piemēram, stikla gabali, kauli vai zobu bakstāmie kociņi, u.c.) pasliktina mazgāšanas rezultātu un var sabojāt drenāžas sūkni.

#### **⚠ UZMANĪBU!**

Ja nav iespējams izņemt no ierīces svešķermeņus, sazinieties ar pilnvaroto servisa centru.

1. Izjauciet filtrus, kā norādīts šajā sadaļā.
2. Manuāli izņemiet no ierīces visus svešķermeņus.
3. Salieciet atpakaļ filtrus, kā norādīts šajā sadaļā.

### 10.4 Ārpuses tīrīšana

- Tīriet ierīci ar mitru, mīkstu drānu.
- Izmantojiet tikai neitrālus mazgāšanas līdzekļus.
- Neizmantojiet abrazīvus izstrādājumus, abrazīvus sūkļus vai šķīdinātājus.

### 10.5 Filtru tīrīšana

Filtra sistēma ir izgatavota no 3 daļām.

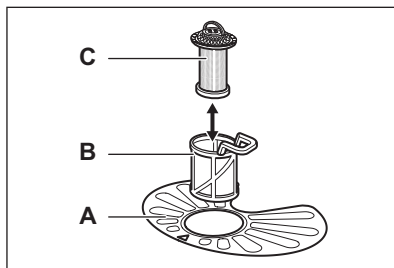

1. Pagrieziet filtru (B) pretēji pulksteņa rādītāja virzienam un noņemiet to.

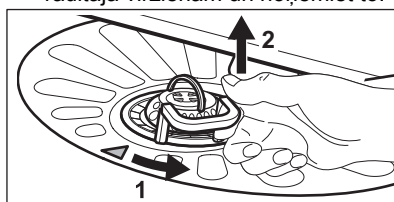

2. Izņemiet filtru (C) no filtra (B).
3. Izņemiet plakano filtru (A).
4. Nomazgājiet filtrus.

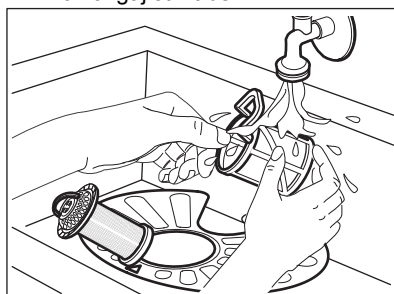

5. Pārliecinieties, ka sifona malā vai ap to nav ēdiena atlieku vai netīrumu.
6. Ievietojiet atpakaļ plakano filtru (A). Pārliecinieties, ka tas ir pareizi novietots zem 2 vadīklām.

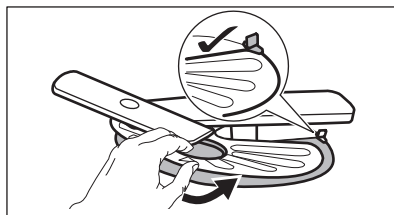

7. Uzstādiet atpakaļ filtrus (B) un (C).
8. Ievietojiet filtru (B) atpakaļ plakanajā filtrā (A). Pagrieziet to pulksteņa rādītāja virzienā, līdz tas nokļūst vietā.

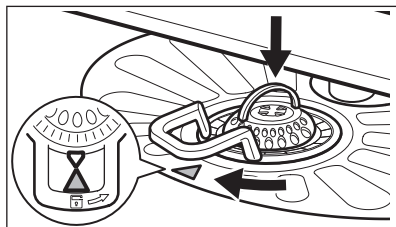

### ⚠ UZMANĪBU!

Nepareiza filtru pozīcija var izraisīt sliktus mazgāšanas rezultātus un ierīces bojājumus.

## 10.6 Apakšējā izsmidzinātāja tīrīšana

1. Lai noņemtu apakšējo izsmidzinātāju, pavelciet to uz augšu.

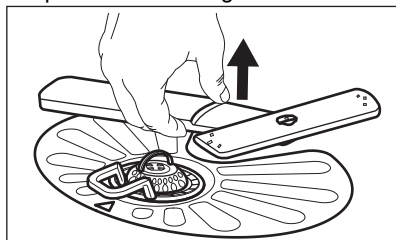

2. Nomazgājiet izsmidzinātāju zem tekoša ūdens. Lietojiet tievu, asu instrumentu, piem., zobu bakstāmo, lai iztīrītu no atverēm netīrumus. Ļaujiet ūdenim tecēt caur atverēm, lai izskalotu netīrumus no iekšpuses.
3. Lai uzstādītu izsmidzinātāju atpakaļ vietā, piespiediet to uz leju.

## 10.7 Augšējā izsmidzinātāja tīrīšana

Nenoņemiet augšējo izsmidzinātāju. Ja izsmidzinātāja atveres ir aizsprostotas, iztīriet atlikušos netīrumus ar plānu, smailu priekšmetu, piemēram, zobu bakstāmo kociņu.

## 10.8 Griestu izsmidzinātāja tīrīšana

Griestu izsmidzinātājs ir ievietots ierīces griestos. Izsmidzinātājs (C) ir uzstādīts ūdens

padeves caurulē (A) ar stiprinājuma elementu (B).

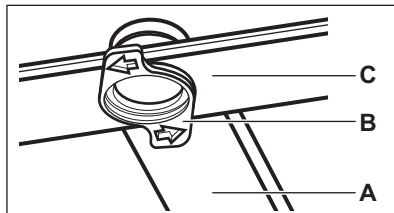

1. Atbrīvojiet atdures galds piederumu atvilktnes sliežu abās pusēs un izņemiet atvilktni.

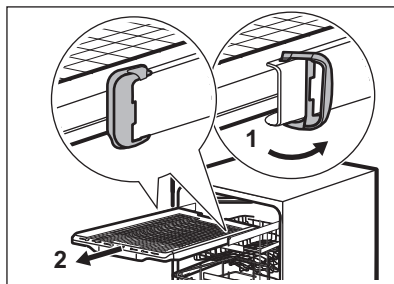

2. Nolaidiet augšējo grozu līdz zemākajam līmenim, lai varētu ērtāk piekļūt izsmidzinātājam.
3. Lai atvienotu izsmidzinātāju (C) no ūdens padeves caurules (A), pagrieziet stiprinājuma elementu (B) pretēji pulksteņa rādītāja virzienam un pavelciet izsmidzinātāju uz leju.
4. Nomazgājiet izsmidzinātāju zem tekoša ūdens. Lietojiet tievu, asu instrumentu, piem., zobu bakstāmo, lai iztīrītu no atverēm netīrumus. Ļaujiet ūdenim tecēt caur atverēm, lai izskalotu netīrumus no iekšpuses.
5. Lai uzstādītu izsmidzinātāju (C) atpakaļ, ievietojiet stiprinājuma elementu (B) izsmidzinātājā un nofiksējiet to ūdens padeves caurulē (A), pagriežot to pulksteņa rādītāja virzienā. Pārliedcinieties, ka stiprinājuma elements nofiksējas vietā.
6. Novietojiet galds piederumu atvilktni uz izbīdāmajām sliedēm un attiecīgajās vietās ievietojiet atdures.

## 11. TRAUCĒJUMMEKLĒŠANA

### BRĪDINĀJUMS!

Neatbilstoša ierīces labošana var apdraudēt lietotāja drošību. Visi remontdarbi jāveic kvalificētiem speciālistiem.

Lielāko daļu radušos problēmu var atrisināt, nesazinoties ar pilnvaroto servisa centru.

Informāciju par iespējamajām problēmām skatiet turpmāk esošajā tabulā.

Dažu problēmu gadījumā displejs rāda brīdinājuma kodu.

| Problēma un brīdinājuma kods  | Iespējamais iemesls un risinājums  |
|---|--|
| Jūs nevarat aktivizēt ierīci.   | <ul style="list-style-type: none"><li>• Pārbaudiet, vai ierīces kontaktspraudnis ir pieslēgts elektrotīkla kontaktlīdzi.</li><li>• Pārbaudiet, vai drošinātāju kastē nav izdegušu drošinātāju.</li></ul>   |
| Nevar palaist programmu.  | <ul style="list-style-type: none"><li>• Pārbaudiet, vai ir aizvērtas ierīces durvis.</li><li>• Ja ir iestāfīts atliktais starts, atceliet šo iestatījumu vai gaidiet laika atskaites beigas.</li><li>• Ierīce papildina sveķus ūdens mīkstināšanas iekārtā. Šīs procedūras ilgums ir aptuveni piecas minūtes.</li></ul>  |
| Ierīce neuzpildās ar ūdeni.<br>Displejā redzams <b>i10</b> vai <b>i11</b> .   | <ul style="list-style-type: none"><li>• Pārbaudiet, vai ir atvērts ūdens krāns.</li><li>• Pārbaudiet, vai ūdens padeves spiediens nav pārāk zems. Lai saņemtu šo informāciju, sazinieties ar savu vietējo ūdensapgādes uzņēmumu.</li><li>• Pārbaudiet, vai nav aizsprostots ūdens krāns.</li><li>• Pārbaudiet, vai nav aizsprostots ūdens ievades lokanā savienojuma filtrs.</li><li>• Pārbaudiet, vai nav salocījies vai saliekts ūdens padeves lokanais savienojums.</li></ul> |
| Ierīce neizsūknē ūdeni.<br>Displejā redzams <b>i20</b> .  | <ul style="list-style-type: none"><li>• Pārbaudiet, vai nav aizsprostots izlietnes sifons.</li><li>• Pārbaudiet, vai nav aizsprostota iekšējā filtra sistēma.</li><li>• Pārbaudiet, vai nav salocījies vai pārliiekts ūdens izvades lokanais savienojums.</li></ul>  |
| Ūdens pretnoplūdes sistēma ir ieslēgta.<br>Displejā redzams <b>i30</b> .  | <ul style="list-style-type: none"><li>• Aizveriet ūdens krānu.</li><li>• Pārbaudiet, vai ierīce ir uzstādīta pareizi.</li><li>• Pārbaudiet, vai grozi ir piepildīti atbilstoši lietošanas instrukcijā sniegtajiem norādījumiem.</li></ul>  |
| Ūdens līmeņa noteikšanas sensora kļūme.<br>Displejā redzams <b>i41</b> – <b>i44</b> .                                 | <ul style="list-style-type: none"><li>• Pārbaudiet, vai filtri ir tīri.</li><li>• Ieslēdziet un izslēdziet ierīci.</li></ul>   |
| Mazgāšanas sūkņa vai aizplūdes sūkņa kļūme.<br>Displejā redzams <b>i51</b> – <b>i59</b> vai <b>i5A</b> – <b>i5F</b> . | <ul style="list-style-type: none"><li>• Ieslēdziet un izslēdziet ierīci.</li></ul>   |

| <b>Problēma un brīdinājuma kods</b>  | <b>Iespējamais iemesls un risinājums</b>   |
|--|--|
| Ierīces iekšienē esošā ūdens temperatūra ir pārāk augsta vai radusies temperatūras sensora kļūme. Displejā redzams <b>i61</b> vai <b>i69</b> . | <ul style="list-style-type: none"> <li>• Pārbaudiet, vai iepļūdes ūdens temperatūra nepārsniedz 60 °C.</li> <li>• Izslēdziet un ieslēdziet ierīci.</li> </ul>  |
| Tehniski ierīces darbības traucējumi. Displejā redzams <b>iC0</b> vai <b>iC3</b> .   | <ul style="list-style-type: none"> <li>• Izslēdziet un ieslēdziet ierīci.</li> </ul>   |
| Ūdens līmenis ierīcē ir pārāk augsts. Displejā redzams <b>iF1</b> .  | <ul style="list-style-type: none"> <li>• Izslēdziet un ieslēdziet ierīci.</li> <li>• Pārbaudiet, vai filtri ir tīri.</li> <li>• Pārbaudiet, vai ūdens izplūdes sistēmas caurule ir uzstādīta pareizā augstumā no grīdas. Skatiet uzstādīšanas norādes.</li> </ul>  |
| Darbības laikā ierīce vairākkārt apstājas un atsāk darbu.  | <ul style="list-style-type: none"> <li>• Tas ir normāli. Tas nodrošina optimālus tīrīšanas rezultātus un ietaupa elektroenerģiju.</li> </ul>   |
| Programma darbojas pārāk ilgi.   | <ul style="list-style-type: none"> <li>• Ja ir iestaftā atliktā starta iespēja, atceliet atlikšanas iestatījumu vai gaidiet laika atskaites beigas.</li> <li>• Aktivizētās iespējas pagarina programmas darbības ilgumu.</li> </ul>  |
| Displejā norādītais programmas darbības ilgums atšķiras no patēriņa datu tabulā norādītā.  | <ul style="list-style-type: none"> <li>• Programmas darbības ilgums var mainīties atkarībā no ūdens spiediena un temperatūras, ūdensapgādes svārstībām, izvēlētajām iespējām, kā arī no ierīcē ievietoto trauku daudzuma un to netīrības pakāpes.</li> </ul>   |
| Atlikušais laiks displejā palielinās un pārlec gandrīz līdz programmas laika beigām.   | <ul style="list-style-type: none"> <li>• Tas nav defekts. Ierīce darbojas pareizi.</li> </ul>  |
| Neliela ūdens noplūde no ierīces durvīm.   | <ul style="list-style-type: none"> <li>• Ierīce nav nolīmeņota. Atskrūvējiet vaļīgāk vai pievelciet regulējamās kājiņas (pēc nepieciešamības).</li> <li>• Ierīces durvis un veļas tilpne nav vienā līmenī. Noregulējiet ierīces aizmugurējās kājiņas (pēc nepieciešamības).</li> </ul>   |
| Ierīces durvis ir grūti aizvērt.   | <ul style="list-style-type: none"> <li>• Ierīce nav nolīmeņota. Atskrūvējiet vaļīgāk vai pievelciet regulējamās kājiņas (pēc nepieciešamības).</li> <li>• Trauku daļas ir izvirzījušās ārpus groziem.</li> </ul>   |
| Ierīces durvis atveras mazgāšanas cikla laikā.   | <ul style="list-style-type: none"> <li>• Aktivizēta funkcija AirDry. Tagad jūs varat deaktivizēt funkciju. Skatiet nodaļu "Pamata iestatījumi".</li> </ul>   |
| Graboša vai klauvējoša skaņa ierīces iekšpusē.   | <ul style="list-style-type: none"> <li>• Trauki nav pareizi izvietoti grozos. Skatiet brošūru par priekšmetu ievietošanu grozā.</li> <li>• Pārļiecinieties, ka izsmidzinātāji var brīvi rotēt.</li> </ul>  |
| Ierīce atslēdz drošinātāju.  | <ul style="list-style-type: none"> <li>• Pieejamais strāvas stiprums nav pietiekams, lai apgādātu visas lietotās ierīces ar elektroenerģiju. Pārbaudiet kontaktligzdas strāvas stiprumu ampēros un skaitītāja jaudu vai izslēdziet vienu no lietotajām ierīcēm.</li> <li>• Ierīces iekšējie elektriskie traucējumi. Sazinieties ar pilnvaroto servisa centru.</li> </ul> |

Pēc ierīces pārbaudīšanas izslēdziet un ieslēdziet to. Ja problēma atkārtojas, sazinieties ar pilnvaroto servisa centru.

## **BRĪDINĀJUMS!**

Iesakām nelietot ierīci, kamēr problēma nav pilnībā atrisināta. Atvienojiet ierīci no elektrotilkla un nepievienojiet to atpakaļ, līdz neesat pārliecināts(-a), ka tā darbojas pareizi.

## 11.1 Trauku mazgāšanas un žāvēšanas rezultāti nav apmierinoši

| Problēma  | Iespējamais iemesls un risinājums   |
|---|---|
| Slikti mazgāšanas rezultāti.                                | <ul style="list-style-type: none"><li>• Skatiet Ikdienas lietošana, Padomi un ieteikumi par priekšmetu ievietošanu grozā.</li><li>• Lietojiet intensīvākas mazgāšanas programmu.</li><li>• Aktivizējiet iespēju ExtraPower, lai uzlabotu izvēlētās programmas mazgāšanas rezultātus.</li><li>• Izfīriet izsmidzinātāja sprauslas un filtrus. Skatiet sadaļu Apkope un tīrīšana.</li></ul>   |
| Slikti žāvēšanas rezultāti.                                 | <ul style="list-style-type: none"><li>• Galda piederumi pārāk ilgi bija atstāti aizvērtā ierīcē. Aktivizējiet AirDry, lai iestatītu durvju automātisko atvēršanos un uzlabotu žāvēšanas veiktspēju.</li><li>• Ierīcē nav skalošanas līdzekļa vai deva nav pietiekama. Uzpildiet skalošanas līdzekļa devu vai iestatiet augstāku līmeni.</li><li>• Iemesls var būt skalošanas līdzekļa kvalitāte.</li><li>• Vienmēr izmantojiet skalošanas līdzekli, pat ar daudzfunkcionālajām tabletēm.</li><li>• Plastmasas priekšmetus var būt nepieciešams noslaucīt ar dvieli.</li><li>• Programmai nav žāvēšanas fāzes. Skatiet programmu tabulu.</li></ul> |
| Uz glāzēm un traukiem bālas svītras vai zilganas nogulsnes. | <ul style="list-style-type: none"><li>• Pārāk liels padotā skalošanas līdzekļa daudzums. Pielāgojiet devu zemākam līmenim.</li><li>• Pārāk liels skalošanas līdzekļa daudzums.</li></ul>  |
| Uz glāzēm un traukiem traipi un izžuvuši ūdens pilieni.     | <ul style="list-style-type: none"><li>• Nepietiekams skalošanas līdzekļa daudzums. Pielāgojiet devu augstākam līmenim.</li><li>• Iemesls var būt skalošanas līdzekļa kvalitāte.</li></ul>   |
| Ierīces iekšpuse ir mitra.                                  | <ul style="list-style-type: none"><li>• Tas nav ierīces defekts. Mitrums kondensējas uz ierīces sienām.</li></ul>   |
| Neparasts putu daudzums mazgāšanas laikā.                   | <ul style="list-style-type: none"><li>• Lietojiet trauku mazgājamajām mašīnām paredzētu mazgāšanas līdzekli.</li><li>• Lietojiet cita ražotāja izgatavotu mazgāšanas līdzekli.</li><li>• Iepriekš neskalojiet traukus zem tekoša ūdens.</li></ul>   |
| Rūsas nogulsnes uz galda piederumiem.                       | <ul style="list-style-type: none"><li>• Mazgāšanai izmantotajā ūdenī ir pārāk augsts sāls saturs. Skatiet ūdens mīkstinātāja iestatījumu.</li><li>• Ierīcē vienkopus tika ievietoti sudraba un nerūsējošā tērauda galda piederumi. Nenovietojiet tuvu sudraba un nerūsējošā tērauda priekšmetus.</li></ul>  |
| Programmas beigās dozatorā mazgāšanas līdzekļa atlikums.    | <ul style="list-style-type: none"><li>• Mazgāšanas līdzekļa tablete iesprūda dozatorā, un ūdens to neaizskaloja.</li><li>• Ūdens nevar aizskalot mazgāšanas līdzekli no dozatora. Pārbaudiet, vai izsmidzinātājs nav bloķēts vai aizsprostots.</li><li>• Pārliecinieties, ka grozos ievietotie priekšmeti netraucē atvērties mazgāšanas līdzekļa dozatora vākam.</li></ul>  |

| Problēma   | Iespējamais iemesls un risinājums   |
|--|---|
| Smaka ierīces iekšpusē.  | <ul style="list-style-type: none"> <li>• Skatiet nodaļu Apkope un tīrīšana.</li> <li>• Aktivizējiet programmu Machine Care ar trauku mazgājamajām mašīnām paredzētu atkaļķotāju vai tīrīšanas līdzekli.</li> </ul>  |
| Kaļķakmens atliekas uz galda piederumiem, kā arī uz tilpnes un durvju iekšpusēs. | <ul style="list-style-type: none"> <li>• Sāls līmenis ir zems, pārbaudiet uzpildīšanas indikatoru.</li> <li>• Sāls tvertnes vāks ir pārāk vaļīgs.</li> <li>• Krāna ūdens ir ciets. Skatiet ūdens mīkstinātāja iestatījumu.</li> <li>• Izmantojiet sāli un iestatiet ūdens mīkstinātāja reģenerāciju, pat, ja lietojat kombinētās trauku mazgāšanas tabletes. Skatiet ūdens mīkstinātāja iestatījumu.</li> <li>• Sāciet programmu Machine Care ar trauku mazgājamām mašīnām paredzētu atkaļķošanas līdzekli.</li> <li>• Ja joprojām parādās kaļķakmens nogulsnes, izfīriet ierīci ar piemērotiem mazgāšanas līdzekļiem.</li> <li>• Izmēģiniet citu mazgāšanas līdzekli.</li> <li>• Sazinieties ar mazgāšanas līdzekļa ražotāju.</li> </ul> |
| Nespodri, krāsu zaudējuši vai iepļūsuši trauki.                                  | <ul style="list-style-type: none"> <li>• Pārlicinieties, ka ierīcē tiek mazgāti tikai tādi trauki, kurus drīkst mazgāt trauku mazgājamajā mašīnā.</li> <li>• Ievietojiet un izņemiet traukus no groza uzmanīgi. Aplūkojiet brošūru par priekšmetu ievietošanu grozā.</li> <li>• Ievietojiet trauslus priekšmetus augšējā grozā.</li> <li>• Aktivizējiet iespēju GlassCare, lai nodrošinātu īpašas rūpes stikla izstrādājumiem un trausliem priekšmetiem.</li> </ul>   |

Skatiet sadaļas Pirms pirmās lietošanas, Ikdienas lietošana vai Padomi un ieteikumi attiecībā uz iespējamajiem iemesliem.

## 12. TEHNISKIE DATI

|  |  |                       |
|--|--|-----------------------|
| Izmēri                                 | Platums / augstums / dziļums (mm)                    | 596 / 818 - 898 / 550 |
| Elektrofikla savienojums <sup>1)</sup> | Spriegums (V)  | 220 - 240             |
|  | Frekvence (Hz)                                       | 50                    |
| Ūdens pievada spiediens                | Min. / maks. MPa (bar)                               | 0.05 (0.5) / 1 (10)   |
| Ūdens padeve                           | Aukstais ūdens vai karstais ūdens (°C) <sup>2)</sup> | min. 5 – maks. 60     |
| Kapacitāte                             | Vietas iestatījumi                                   | 14                    |

1) Citas vērtības skatiet tehnisko datu plāksnītē.

2) Ja karstais ūdens tiek piegādāts, izmantojot alternatīvu enerģijas avotu (piemēram, saules paneļus), izmantojiet karstā ūdens piegādi, lai samazinātu elektroenerģijas patēriņu.

### 12.1 Saite uz ES EPREL datu bāzi

QR kods uz ierīces enerģijas marķējuma satur tīmekļa saiti uz šīs ierīces reģistrāciju ES EPREL datu bāzē. Glabājiet energoefektivitātes marķējumu kopā ar

lietotāja rokasgrāmatu un visiem pārējiem ierīces komplektācijā iekļautajiem dokumentiem.

Informāciju par produkta veiktspēju var atrast arī ES EPREL datu bāzē, izmantojot saiti <https://eprel.ec.europa.eu>, modeļa

nosaukumu un produkta numuru, kas atrodams uz ierīces datu plāksnītes. Skatiet nodaļu "Produkta apraksts".

### 13. APSVĒRUMI PAR VIDES AIZSARDZĪBU

Nododiet otrreizējai pārstrādei materiālus ar simbolu . Ievietojiet iepakojuma materiālus atbilstošajos konteineros to otrreizējai pārstrādei. Palīdziet aizsargāt apkārtējo vidi un cilvēku veselību, atkārtoti pārstrādājot elektrisko un elektronisko iekārtu atkritumus.

Neizmetiet ierīces, kas apzīmētas ar šo simbolu , kopā ar mājsaimniecības atkritumiem. Nododiet izstrādājumu vietējā otrreizējās pārstrādes punktā vai sazinieties ar vietējo pašvaldību.

**Sveiki atvykę į „AEG“ pasaulį! Dėkojame, kad pasirinkote mūsų prietaisą.**



Čia rasite naudojimo patarimų, brošiūrų, informacijos apie trikčių šalinimą, aptarnavimą ir remontą:  
[www.aeg.com/support](http://www.aeg.com/support)

Galimi pakeitimai.

## TURINYS

|                                     |    |
|-------------------------------------|----|
| 1. SAUGOS INFORMACIJA.....          | 26 |
| 2. SAUGOS INSTRUKCIJOS.....         | 28 |
| 3. GAMINIO APRAŠYMAS.....           | 30 |
| 4. VALDYMO SKYDELIS.....            | 30 |
| 5. PROGRAMOS PASIRINKIMAS.....      | 31 |
| 6. PAGRINDINIAI NUSTATYMAI .....    | 33 |
| 7. PRIEŠ NAUDOJANT PIRMĄ KARTĄ..... | 37 |
| 8. KASDIENIS NAUDOJIMAS.....        | 38 |
| 9. PATARIMAI.....                   | 40 |
| 10. VALYMAS IR PRIEŽIŪRA.....       | 42 |
| 11. TRIKČIŲ DIAGNOSTIKA.....        | 44 |
| 12. TECHNINIAI DUOMENYS .....       | 48 |
| 13. APLINKOS APSAUGA.....           | 48 |

## 1. ⚠ SAUGOS INFORMACIJA

Prieš įrengdami ir naudodami šį prietaisą, atidžiai perskaitykite pateiktą instrukciją. Gamintojas neatsako už sužalojimus ar žalą, patirtą dėl netinkamo prietaiso įrengimo ar naudojimo. Instrukciją visada laikykite saugioje ir pasiekiamoje vietoje, kad prireikus galėtumėte pasižiūrėti.

### 1.1 Vaikų ir pažeidžiamų žmonių sauga

- Vyresni nei 8 metų vaikai ir asmenys, turintys fizinių, jutiminių arba protinių sutrikimų, arba asmenys, kuriems trūksta patirties ar žinių, šį prietaisą gali naudoti tik prižiūrimi kitų arba gavę nurodymus, kaip saugiai naudotis prietaisu, jei jie supranta su prietaiso naudojimu susijusius pavojus. Mažesnių nei 8 metų vaikų ir asmenų, turinčių labai sunkią ir sudėtingą negalią, negalima be priežiūros leisti būti šalia prietaiso.

- Vaikus būtina prižiūrėti ir užtikrinti, kad jie su prietaisu nežaistų.
- Valymo priemonės laikykite vaikams nepasiekiamoje vietoje.
- Neleiskite nepilnamečiams vaikams ir gyvūnams būti šalia prietaiso atidarytomis durelėmis.
- Vaikai be priežiūros negali atlikti prietaiso valymo ir naudotojo priežiūros darbų.

## 1.2 Bendrieji saugos reikalavimai

- Šis prietaisas skirtas tik buitinių indų ir stalo reikmenų valymui.
- Tai buitinis prietaisas, skirtas naudoti patalpose, vienam šeimos ūkiui.
- Šį prietaisą galima naudoti biuruose, viešbučių kambariuose, nakvynės ar svečių namuose, sodybose ar kitoje panašioje aplinkoje, kur prietaiso naudojimo intensyvumas neviršija buitinio (vidutinio) naudojimo.
- Nekeiskite šio prietaiso techninių savybių.
- Darbinis vandens slėgis (mažiausias ir didžiausias) turi būti 0.05 (0.5) / 1 (10) MPa (bar) diapazone.
- Laikykitės didžiausio 14 vietos nuostatų skaičiaus.
- Kad išvengtumėte nelaimingų atsitikimų, nepalikite prietaiso durelių atidarytų.
- Jei pažeidžiamas maitinimo laidas, jį leidžiama keisti tik gamintojui, jo įgaliotajam techninės priežiūros centrui arba panašios kvalifikacijos asmenims – kitaip gali kilti pavojus.
- DĖMESIO! Aštrūs peiliai ir kiti stalo įrankiai turi būti dedami į krepšelį aštriais galais žemyn arba horizontaliai.
- Prieš bet kokius techninės priežiūros darbus išjunkite prietaisą ir ištraukite maitinimo laido kištuką iš elektros lizdo.
- Nevalykite prietaiso didelio slėgio vandens purkštuvais ir (arba) garais.
- Jeigu prietaiso apačioje įrengtos ventiliacinės angos, jų negalima uždengti, pavyzdžiui, kilimu.

- Prietaisą prie vandentiekio sistemos prijunkite naudodami naujus, kartu su prietaisu tiekiamus žarnų komplektus. Senų žarnų komplektų nenaudokite.

## 2. SAUGOS INSTRUKCIJOS

### 2.1 Įrengimas

#### **ĮSPĖJIMAS!**

Šį prietaisą įrengti privalo tik atitinkamos kvalifikacijos specialistas.

- Nuimkite visas pakavimo medžiagas.
- Neįrenkite ir nenaudokite sugadinto prietaiso.
- Vadovaukitės su prietaisu pateiktomis įrengimo instrukcijomis.
- Visada būkite atsargūs, kai perkeliate prietaisą, nes jis yra sunkus. Visada mūvėkite apsaugines pirštines ir avėkite uždarą avalynę.
- Neįrenkite ir nenaudokite prietaiso ten, kur temperatūra būna žemesnė nei 0 °C.
- Įrenkite prietaisą saugioje ir tinkamoje vietoje, atitinkančioje įrengimo reikalavimus.
- Saugumo sumetimais nenaudokite prietaiso, prieš įrengdami jį balduose.
- Jei baldo plokštė nesumontuota, prietaiso dureles atidarykite atsargiai, kad nesusižeistumėte. Sumontavę pasirūpinkite, kad plastikiniai dangteliai būtų užfiksuoti. Durelių šonuose esančių plastikinių dangtelių pažeidimas arba nuėmimas gali turėti įtakos prietaiso funkcionalumui ir sužaloti. Jei plastikinis dangtelis pažeistas, susisiekite su įgaliotu aptarnavimo centru, kad jį pakeistų į naują.

### 2.2 Elektros prijungimas

#### **ĮSPĖJIMAS!**

Pavojus sukelti gaisrą ir gauti elektros smūgį.

- Įspėjimas: šį prietaisą būtina prijungti prie įžeminto buitinio elektros tiekimo lizdo.
- Įsitikinkite, kad parametrai techninių duomenų plokštelėje atitinka maitinimo tinklo elektros vardinius duomenis.

- Visada naudokite tinkamai įrengtą įžemintą saugųjį elektros lizdą.
- Nenaudokite daugiakanalių adapterių ir ilginamųjų laidų.
- Būkite atsargūs, kad nesugadintumėte elektros kištuko ir maitinimo laido. Jei reikėtų pakeisti maitinimo laidą, tai turi padaryti mūsų įgaliotasis techninės priežiūros centras.
- Elektros kištuką į tinklo lizdą junkite tik tuomet, kai visiškai pabaigsite įrengimą. Įsitikinkite, kad įrengus prietaisą, elektros laido kištuką būtų lengva pasiekti.
- Norėdami išjungti prietaisą, netraukite už maitinimo laido. Visada traukite paėmę už elektros kištuko.

### 2.3 Vandens jungtis

#### **ĮSPĖJIMAS!**

Elektros smūgio pavojus.

- Nepažeiskite vandens žarnų.
- Prieš jungdami prietaisą prie naujų ar ilgai nenaudotų vamzdžių, remontuotų arba naujų prietaisų (vandens skaitiklį ir pan.), palaukite kol pradės tekėti švarus ir skaidrus vanduo.
- Pirmą kartą naudodami prietaisą ir juo pasinaudoję patikrinkite, ar nėra vandens nuotėkio.
- Galioja tik Vokietijai: Prieš montuodami peržiūrėkite „Rückschlagventil“ skyrių naudotojo vadove vokiečių kalba.
- Jeigu pažeista vandens įleidimo žarna, nedelsdami užsukite vandens čiaupą ir ištraukite kištuką iš elektros tinklo lizdo. Dėl vandens tiekimo žarnos keitimo kreipkitės į įgaliotąjį techninės priežiūros atstovą.
- Be elektros maitinimo, vandens apsaugos sistema neaktyvi. Šiuo atveju galima užtvindymo rizika.

- Vandens tiekimo žarnoje įmontuotas apsauginis vožtuvas ir maitinimo kabelis su apsauginiu apvalkalu.

## 2.4 Naudojimas

- Šalia prietaiso, į prietaisą arba ant jo nedėkite degių medžiagų arba degiomis medžiagomis sudrėkintų daiktų.
- Indų plovikliai yra pavojingi. Vadovaukitės ploviklio pakuotėje pateiktais saugos nurodymais.
- Nevartokite ir nenaudokite prietaise likusio vandens.
- Nebandykite iš prietaiso išimti indų, kol nesibaigė plovimo programa. Ant indų gali likti šiek tiek ploviklio.
- Nedėkite indų ant atvirų prietaiso durelių ir nespauskite durelių.
- Jei veikiant plovimo programai atidarysite prietaiso dureles, iš jo gali išsiveržti karšti garai.

## 2.5 Paslauga

- Dėl prietaiso remonto kreipkitės į įgaliotąjį techninės priežiūros centrą. Naudokite tik originalias dalis.
- Atkreipkite dėmesį, kad pačių arba neprofesionalus remontas gali turėti pasekmių saugai ir panaikinti garantiją.
- Nutraukus prietaiso modelio gamybą, šių atsarginių dalių galima įsigyti dar mažiausiai 7-erius metus: variklį, cirkuliacinį ir vandens išleidimo siurblį, šildytuvus ir kaitinimo elementus, šildymo siurblius, vamzdžius ir susijusią įrangą, žarnas, vožtuvus, filtrus ir hermetikus, konstrukcines ir vidines dalis, durų

mazgus, mikroplokštes, valdymo skydelį, termostatus, slėgio ir kitus jutiklius, programinę ir aparatinę įrangą, atkūrimo programinę įrangą. Nutraukus prietaiso modelio gamybą, šių atsarginių dalių galima įsigyti dar mažiausiai 10 metų: durelių lankstus, sandariklius, purkštuvus, vandens išleidimo filtrus, vidines lentynas ir plastikines detales, krepšius ir dangtelius. Jūsų šalyje šis laikotarpis gali būti ilgesnis. Daugiau informacijos rasite mūsų internetinėje svetainėje.

- Įsidėmėkite, kad tam tikros šios atsarginės dalys yra prieinamos tik profesionaliems remonto specialistams ir kad ne visos atsarginės dalys yra aktualios visiems modeliams.
- Šio gaminio viduje esanti (-čios) lemputė (-ės) ir atskirai parduodamos atsarginės lemputės: Šios lemputės turi atlaikyti ekstremalias fizines sąlygas buitiniuose prietaisuose, pavyzdžiui, temperatūrą, vibraciją, drėgmę, arba yra skirtos informuoti apie prietaiso veikimo būseną. Jos nėra skirtos naudoti kitoms paskirtims ir netinka patalpoms apšviesti.

## 2.6 Seno prietaiso išmetimas

### ĮSPĖJIMAS!

Pavojus susižeisti arba uždusti.

- Ištraukite maitinimo laido kištuką iš maitinimo tinklo lizdo.
- Nupjaukite elektros laidą ir išmeskite jį.
- Nuimkite durelių velkę, kad vaikai ir naminiai gyvūnai neužsidarytų prietaise.

### 3. GAMINIO APRAŠYMAS

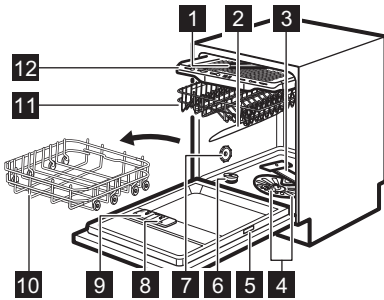

- 1 Viršutinis purkštuvus
- 2 Vidurinis purkštuvus
- 3 Apatinis purkštuvus
- 4 Filtrai
- 5 Verčių lentelė
- 6 Druskos skyrelis

- 7 Ventiliacinė anga
- 8 Skalavimo priemonės dalytuvas
- 9 Plovimo priemonės dalytuvas
- 10 Apatinis krepšys
- 11 Viršutinis krepšys
- 12 Įrankių stalčius

#### 3.1 Beam-on-Floor

Beam-on-Floor – tai šviesa, projektuojama ant grindų, po prietaiso durelėmis. Išjungus prietaisą, išsijungia ir spindulys.

- Kai programa paleidžiama, įsijungia raudona lemputė. Ji šviečia programai veikiant.
- Žalia lemputė užsidega pasibaigus programai.
- Raudona lemputė mirksi, kai prietaise yra sutrikimas.

### 4. VALDYMO SKYDELIS

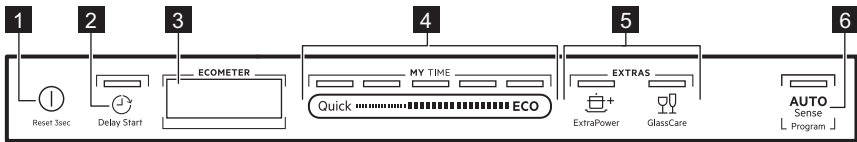

- 1 Įjungimo-išjungimo mygtukas / atkūrimo mygtukas
- 2 Atidėto paleidimo mygtukas
- 3 Ekranas
- 4 MY TIME programos pasirinkimo juosta
- 5 Parinkčių mygtukai (EXTRAS)
- 6 AUTO Sense programos mygtukas

#### 4.1 ECOMETER

ECOMETER nurodo, kaip programos pasirinkimas veikia energijos ir vandens

šnaudas. Kuo daugiau juostų įjungta, tuo mažesnės šnaudos. ECO nurodo labiausiai aplinkai draugiškos programos pasirinkimą vidutiniškai suteptiems indams išplauti.





## 5.4 Programų apžvalga

| Programa   | Plaunami indai                          | Nešvarumo laipsnis                           | Programos fazės  | EXTRAS  |
|------------|---|--|--|---|
| Quick      | Indai ir įrankiai                       | Šviežia (-ias)                               | <ul style="list-style-type: none"> <li>• Indų plovimo temperatūra 50 °C</li> <li>• Tarpinis skalavimas</li> <li>• Galutinis skalavimas 45 °C</li> <li>• AirDry <b>1)</b></li> </ul>  | <ul style="list-style-type: none"> <li>• ExtraPower</li> <li>• GlassCare</li> </ul> |
| 1h         | Indai ir įrankiai                       | Ką tik panaudoti indai, šiek tiek išdžiūvę   | <ul style="list-style-type: none"> <li>• Indų plovimo temperatūra 60 °C</li> <li>• Tarpinis skalavimas</li> <li>• Galutinis skalavimas 50 °C</li> <li>• AirDry <b>1)</b></li> </ul>  | <ul style="list-style-type: none"> <li>• ExtraPower</li> <li>• GlassCare</li> </ul> |
| 1h 30min   | Indai, stalo įrankiai, puodai, keptuvės | Normalūs, lengvai išdžiūvę                   | <ul style="list-style-type: none"> <li>• Indų plovimo temperatūra 60 °C</li> <li>• Tarpinis skalavimas</li> <li>• Galutinis skalavimas 55 °C</li> <li>• Džiovinimas</li> <li>• AirDry <b>1)</b></li> </ul>                                   | <ul style="list-style-type: none"> <li>• ExtraPower</li> <li>• GlassCare</li> </ul> |
| 2h 40min   | Indai, stalo įrankiai, puodai, keptuvės | Nuo normaliai iki stipriai suteptų, išdžiūvę | <ul style="list-style-type: none"> <li>• Pirminis plovimas</li> <li>• Indų plovimo temperatūra 60 °C</li> <li>• Tarpinis skalavimas</li> <li>• Galutinis skalavimas 60 °C</li> <li>• Džiovinimas</li> <li>• AirDry <b>1)</b></li> </ul>      | <ul style="list-style-type: none"> <li>• ExtraPower</li> <li>• GlassCare</li> </ul> |
| ECO        | Indai, stalo įrankiai, puodai, keptuvės | Normalūs, lengvai išdžiūvę                   | <ul style="list-style-type: none"> <li>• Pirminis skalbimas</li> <li>• Indų plovimo temperatūra 50 °C</li> <li>• Tarpinis skalavimas</li> <li>• Galutinis skalavimas 55 °C</li> <li>• Džiovinimas</li> <li>• AirDry <b>1)</b></li> </ul>     | <ul style="list-style-type: none"> <li>• ExtraPower</li> <li>• GlassCare</li> </ul> |
| AUTO Sense | Indai, stalo įrankiai, puodai, keptuvės | Visi   | <ul style="list-style-type: none"> <li>• Pirminis plovimas</li> <li>• Indų plovimo temperatūra 50 - 60 °C</li> <li>• Tarpinis skalavimas</li> <li>• Galutinis skalavimas 60 °C</li> <li>• Džiovinimas</li> <li>• AirDry <b>1)</b></li> </ul> | Netaikoma   |

| Programa     | Plaunami indai                                      | Nešvarumo laipsnis | Programos fazės  | EXTRAS    |
|--------------|---|--------------------|--|-----------|
| Machine Care | Prietaiso vidaus valymui. Žr. Valymas ir priežiūra. |                    | <ul style="list-style-type: none"> <li>Valymas 70 °C</li> <li>Tarpinis skalavimas</li> <li>Galutinis skalavimas</li> <li>AirDry <b>1)</b></li> </ul> | Netaikoma |

**1)** Automatinis durelių atidarymas džiovinimo ciklo metu. Žr. Pagrindiniai nustatymai.

## Sąnaudų vertės

| Programa <b>1)2)</b> | Vanduo (l) | Energija (kWh) | Trukmė (min) |
|----------------------|------------|----------------|--------------|
| Quick                | 11.0       | 0.610          | 30           |
| 1h                   | 11.6       | 0.900          | 60           |
| 1h 30min             | 11.9       | 1.060          | 90           |
| 2h 40min             | 12.3       | 1.240          | 160          |
| ECO                  | 10.5       | 0.746          | 240          |
| AUTO Sense           | 12.0       | 1.230          | 170          |
| Machine Care         | 9.9        | 0.600          | 60           |

**1)** Vertės gali skirtis, priklausomai nuo vandens slėgio ir temperatūros, maitinimo įtampos parametrų, parinkčių, indų kiekio ir jų sutepimo lygio.

**2)** Nauda ne ECO programoms yra tik informacinio pobūdžio.

## Informacija bandymų laboratorijoms

Jei norite gauti daugiau informacijos apie bandymų vykdymą (pvz., pagal EN60436 standartą), rašykite šiuo adresu:

**info.test@dishwasher-production.com**

Laiške nurodykite techninių duomenų lentelėje pateiktą gaminio numerio kodą (PNC).

Jei kiltų kitų klausimų dėl indaplovės, pradžioje perskaitykite su prietaisu tiekiamą priežiūros vadovą.

## 6. PAGRINDINIAI NUSTATYMAI

Galite sukonfigūruoti prietaisą keisdami pagrindinius nustatymus pagal savo poreikius.

Taip pat galite peržiūrėti užbaigtų ciklų skaičių ir atkurti numatytuosius gamyklinius nustatymus.

| Skaičius | Nustatymai       | Reikšmės                  | Aprašymas <b>1)</b>   |
|----------|------------------|---------------------------|---|
| 1        | Vandens kietumas | 1L–10L (numatyta-sis: 5L) | Vandens minkštinimo lygį parinkite atsižvelgdami į jų-sų gyvenamosios vietos vandens kietumą. |

| Skaičius | Nustatymai  | Reikšmės                        | Aprašymas 1)  |
|----------|---|---------------------------------|---|
| 2        | Pranešimas apie tuščią skalavimo priemonės dalytuvą | On (numatytoji nuostata)<br>Off | Ijungti arba išjungti skalavimo priemonės indikatorių.  |
| 3        | Pabaigos signalas                                   | On<br>Off (numatytoji nuostata) | Ijunkite arba išjunkite programos pabaigos garso signalą.                                     |
| 4        | Automatinis durelių atidarymas                      | On (numatytoji nuostata)<br>Off | Ijunkite arba išjunkite AirDry.   |
| 5        | Mygtukų tonai                                       | On (numatytoji nuostata)<br>Off | Paspaudę įjungsite arba išjungsitė mygtukų paspaudimo garsus.                                 |
| 6        | Naujausias programos pasirinkimas                   | On<br>Off (numatytoji nuostata) | Ijungia arba išjungia automatinį paskutinį kartą naudotos programos ir nustatymų pasirinkimą. |

1) Daugiau informacijos rasite šiame skyriuje.

Jūs galite pakeisti bazines nuostatas nustatymo režime.

Kai įjungtas prietaiso nustatymų režimas, ECOMETER juostos nurodo galimus nustatymus. Kiekvienam nustatymui mirksi atitinkama ECOMETER juosta.

Lentelėje pagrindiniai nustatymai nurodyti tokia pačia tvarka, kaip ir ECOMETER:

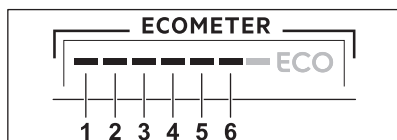

## 6.1 Nustatymo režimas

Kaip naršyti nustatymo režime

Nustatymo režime galite naršyti, naudodami MY TIME pasirinkimo juostą.

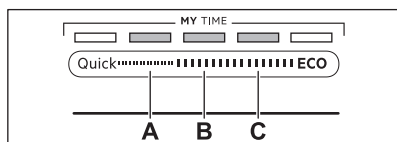

- A. Ankstesnis mygtukas
- B. GERALI mygtukas
- C. Toliau mygtukas

Naudokite **Ankstesnis** ir **Toliau**, kad perjungtumėte bazines nuostatas ir pakeistumėte jų vertę.

Naudokite **GERAI**, kad įvestumėte pasirinktą nuostatą ir patvirtintumėte jos vertės pakeitimą.

### Kaip įjungti nustatymo režimą

Prieš paleisdami programą, galite įjungti nustatymo režimą. Kai programa vykdoma, jūs negalite įjungti nustatymo režimo.

Norėdami įjungti nustatymo režimą, vienu metu paspauskite ir palaikykite nuspaukę maždaug 3 sekundes **Quick** ir **ECO**. Įsijungia su **Ankstesnis**, **GERAI** ir **Toliau** susiję lemputės.

### Kaip pakeisti nuostatą

Įsitikinkite, kad prietaisas veikia nustatymo režimu.

1. Naudokite **Ankstesnis** arba **Toliau**, kad pasirinktumėte atitinkamą ECOMETER norimos nuostatos juostą.
  - Mirksi atitinkamos ECOMETER pasirinktos nuostatos juosta.
  - Ekrane rodoma esama nuostatos vertė.
2. Norėdami įvesti nuostatą, paspauskite **GERAI**.

- Šviečia atitinkamos ECOMETERpasirinktos nuostatos juosta. Kitos juostos yra išjungtos.
  - Mirksi esama nuostatos vertė.
3. Paspauskite **Ankstesnis** arba **Toliau** vertei pakeisti.
  4. Paspaudus **GERAI**, nuostata patvirtinama.
    - Nauja nuostata yra išsaugota.
    - Prietaisas sugrįžta į bazinių nuostatų sąrašą.
  5. Paspauskite vienu metu ir maždaug 3 sekundes palaikykite nuspaudę Quickir **ECO**, kad išjungtumėte nustatymo režimą.

Prietaise vėl įjungiamas programos pasirinkimo režimas. Išsaugotos nuostatos galios, kol vėl jas pakeisite.

## 6.2 Gamyklinių nustatymų atkūrimas

Gamyklinių nustatymų atkūrimo veiksmas gražina numatytuosius gamyklinius nustatymus. Jis neatstato ciklų skaitiklio iš naujo. Prieš atkurdami nustatymus pasirūpinkite, kad būtų įjungtas prietaiso nustatymų režimas.

Palaikykite paspaudę **Ankstesnis** ir **Toliau** maždaug 5 sekundes.

Valdymo skydelyje maždaug 5 sekundes matysite \_ \_ \_ . Prietaise vėl įsijungs programos pasirinkimo režimas.

## 6.3 Ciklų skaitliukas

Ciklų skaitliuke galite peržiūrėti užbaigtų indų plovimo ciklų skaičių.

## Vandens kietumas

| Vokietijoje (°dH) | Prancūzijoje (°fH) | mmol/l    | mg/l (ppm) | Pagal Klarką | Vandens minkštinimo lygis |
|-------------------|--------------------|-----------|------------|--------------|---------------------------|
| 47 - 50           | 84 - 90            | 8.4 - 9.0 | 835 - 904  | 58 - 63      | 10                        |
| 43 - 46           | 76 - 83            | 7.6 - 8.3 | 755 - 834  | 53 - 57      | 9                         |
| 37 - 42           | 65 - 75            | 6.5 - 7.5 | 645 - 754  | 46 - 52      | 8                         |
| 29 - 36           | 51 - 64            | 5.1 - 6.4 | 505 - 644  | 36 - 45      | 7                         |
| 23 - 28           | 40 - 50            | 4.0 - 5.0 | 395 - 504  | 28 - 35      | 6                         |

1. Palaikykite paspaudę įjungimo-išjungimo mygtuką, kol indaplovė įsijungs.
2. Palaikykite paspaudę **Ankstesnis** ir **Toliau** maždaug 5 sekundes.

Valdymo skydelyje pasirodys **uC**, o tada ciklų skaičius.

Norėdami išjungti ciklų skaitliuką, paspauskite bet kurį mygtuką.



Pasiekęs 65535 ciklus, skaitliukas pradės skaičiuoti nuo nulio.

## 6.4 Vandens minkštiklis

Vandens minkštinimo filtras pašalina mineralus iš tiekiamo vandens, kurie turėtų neigiamą poveikio plovimo rezultatams ir prietaisui.

Kuo daugiau vandenyje yra tokių mineralų, tuo vanduo yra kietesnis. Vandens kietumas matuojamas santykine skale.

Vandens minkštinimo lygį reikia rinktis pagal vandentiekio vandens kietumą. Jūsų vandens tiekėjai gali nurodyti, kokio kietumo vanduo jums yra tiekiamas.

Nepriklausomai nuo naudojamo skalbiklio tipo, nustatykite tinkamą vandens minkštiklio lygį, kad skalbimo rezultatai būtų geri ir druskos indikatorius išliktų aktyvus.



Kombinuotosios tabletės, kurių sudėtyje yra druskos, nepakankamai veiksmingai suminkština kietą vandenį.

| Vokietijoje<br>(°dH) | Prancūzijoje<br>(°FH) | mmol/l    | mg/l (ppm) | Pagal<br>Klarką | Vandens minkš-<br>tinimo lygis |
|----------------------|-----------------------|-----------|------------|-----------------|--------------------------------|
| 19 - 22              | 33 - 39               | 3.3 - 3.9 | 325 - 394  | 23 - 27         | 5 <b>1)</b>                    |
| 15 - 18              | 26 - 32               | 2.6 - 3.2 | 255 - 324  | 18 - 22         | 4                              |
| 11 - 14              | 19 - 25               | 1.9 - 2.5 | 185 - 254  | 13 - 17         | 3                              |
| 4 - 10               | 7 - 18                | 0.7 - 1.8 | 70 - 184   | 5 - 12          | 2                              |
| <4                   | <7                    | <0.7      | <70        | < 5             | 1 <b>2)</b>                    |

1) Gamyklinis nustatymas.

2) Su šiuo lygiu druskos nenaudokite.

Vandens minkštikliui atliekamas automatinis regeneravimo procesas. **2)**

## 6.5 Pranešimas apie tuščią skalavimo priemonės dalytuvą

Skalavimo priemonė padeda išdžiovinti indus nepaliekant ant jų dryžių ar dėmių. Ji automatiškai išleidžiama galutinio skalavimo metu.

Skalavimo priemonės rezervuarui ištuštėjus įsijungia skalavimo priemonės indikatorius. Jeigu naudojate tik kombinuotąsias tabletes ir džiovinimo rezultatai jus tenkina, pranešimą apie skalavimo priemonės papildymą galite išjungti. Jei norite pasiekti geriausių džiovinimo rezultatų, naudokite skalavimo priemonę.

Jeigu naudojate įprastą ploviklį arba kombinuotąsias tabletes be skalavimo priemonės, nepamirškite įjungti skalavimo priemonės papildymo indikatorius.

## 6.6 Pabaigos signalas

Galite įjungti garso signalą, kuris girdimas programai pasibaigus.



Garso signalai girdimi, kai įvyksta prietaiso triktis. Šių signalų negalima išjungti.

## 6.7 AirDry

AirDry pagerina džiovinimo rezultatus. Džiovinimo fazės metu indaplovės durelės atsidaro automatiškai ir lieka praviros.

AirDry su visomis programomis įjungiamas automatiškai.

Džiovinimo fazės trukmė ir durelių atidarymo laikas skiriasi priklausomai nuo pasirinktos programos ir parinkčių.

Kai AirDry atidaro dureles, valdymo skydelyje rodomas likęs vykdomos programos laikas.

2) Siekiant užtikrinti tinkamą vandens minkštiklio įtaiso veikimą, jį reikia periodiškai regeneruoti. Šis procesas vykdomas automatiškai ir tai yra įprasto indaplovės veikimo dalis. Tai atsitinka, kai nuo ankstesnio regeneravimo proceso buvo naudojamas nustatytas vandens kiekis. Vandens kiekis priklauso nuo vandens minkštiklio lygio: 1–250 l, 2–100 l, 3–62 l, 4–47 l, 5–25 l, 6–17 l, 17–10 l, 8–5 l, 9–3 l, 10–3 lygiol. Pradedamas regeneravimo procesas nuo galutinio skalavimo iki programos pabaigos. Jeigu nustatyta didelio vandens minkštiklio kiekio nuostata, regeneracija gali būti vykdoma programos viduryje, prieš skalavimą (du kartus per programą). Regeneracijos inicijavimas neturi poveikio ciklo trukmei, nebent ji vykdoma programos viduryje arba programos pabaigoje su trumpa džiovinimo faze. Tokiais atvejais regeneracija pailgina bendrą programos trukmę 5 minutėmis. Vėliau vandens minkštiklio skalavimas, trunkantis 5 minutes, gali prasidėti per tą patį ciklą arba kitos programoje pradžioje. Ši veikla padidina bendras programos vandens sąnaudas 4 l, o bendras programos energijos sąnaudas – 2 Wh. Vandens minkštiklio skalavimas baigiasi visišku vandens išleidimu. Kiekvienas atliktas vandens minkštiklio skalavimas (gali būti daugiau nei vienas kartas per tą patį ciklą) gali pailginti programos trukmę dar 5 minutėmis, kai jis vykdomas bet kada programos pradžioje arba viduryje. Visos šiame skyriuje nurodytos sąnaudų vertės nustatomos pagal šiuo metu taikomą standartą laboratorinėmis sąlygomis, kurių vandens kietumas yra 2,5 mmol/l (vandens minkštiklis: 3 lygis) pagal reglamentą: Komisijos reglamentas (ES) 2019/2022. Vandens temperatūra, vandens slėgis ir maitinimo tinklo svyravimai gali pakeisti vertes.

### **⚠ DĖMESIO**

Bent 2 minutes neuždarykite automatiškai atsidariusių prietaiso durelių. Kitaip galite sugadinti prietaisą.

### **⚠ DĖMESIO**

Jeigu vaikai gali prieiti prie prietaiso, rekomenduojama išjungti AirDry funkciją, nes automatinis durelių atidarymas gali kelti pavojų.

### **i**

Kai AirDry atidaro dureles, Beam-on-Floor gali būti nepastebimas. Jei norite sužinoti, ar programa baigta, pažiūrėkite į valdymo skydelį.

## **6.8 Mygtukų garso signalai**

Kai paspaudžiate valdymo skydelio mygtukus, jie spragteli. Šį garsą galite išjungti.

## **6.9 Naujausias programos pasirinkimas**

Galite nustatyti automatinį paskiausiai naudotos programos ir parinkčių pasirinkimą.

Išsaugoma paskiausiai naudota programa, prieš prietaisą išjungiant. Tuomet įjungus prietaisą, ji pasirenkama automatiškai.

Kai paskiausiai naudotos programos pasirinkimas išjungiamas, numatytoji programa yra ECO.

## **7. PRIEŠ NAUDOJANT PIRMĄ KARTĄ**

- 1. Vandens minkštinimo lygį parinkite atsižvelgdami į vandens kietumą.**
1. Pripildykite druskos skyrelį.
2. Pripildykite skalavimo priemonės dalytuvą.
3. Atsukite vandens čiaupą.
4. Paleiskite programą Quick, kad pašalintumėte gamybos proceso likučius. Nenaudokite ploviklio ir nedėkite indų į krepšius.

Paleidus programą, prietaisas iki 5 minučių įkrauna vandens minkštinimo filtro dervą. Plovimo fazė pradeda tik pabaigus šį procesą. Šis procesas reguliariai kartojamas.

### **7.1 Druskos skyrelis**

### **⚠ DĖMESIO**

Naudokite tik indaplovėms skirtą regeneruojamąją druską. Nenaudokite valgomosios druskos.

Druska yra naudojama įkrauti dervą vandens minkštiklyje ir užtikrinti gerus kasdienio naudojimo plovimo rezultatus.

Kaip pripildyti druskos skyrelį

1. Pasukite druskos skyrelio dangtelį prieš laikrodžio rodyklės judėjimo kryptį ir nuimkite jį.
2. Į druskos skyrelį įpilkite 1 litrą vandens (tik pirmąjį kartą).
3. Įpilkite į druskos talpyklą 1 kg druskos (kol ji bus pilna).

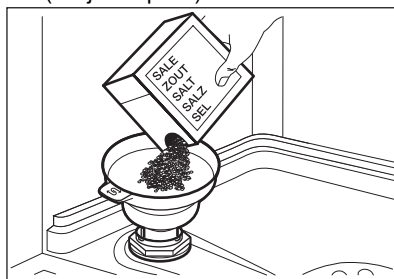

4. Atsargiai papurtykite piltuvėlį už jo rankenos, kad paskutinės granulės subyrėtų į vidų.
5. Nuvalykite išsipylusios druskos likučius aplink druskos skyrelį.

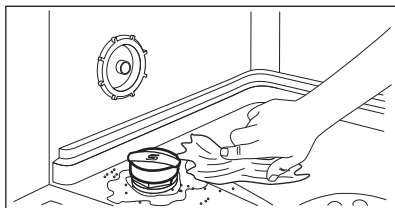

6. Pasukite dangtelį laikrodžio rodyklės kryptimi, kad uždarytumėte druskų skyrelį.

### ⚠ DĖMESIO

Pildant iš druskos talpyklos gali ištekėti vanduo ir druska. Kad išvengtumėte korozijos, druskos talpyklą užpildykite tik prieš pat indų plovimą ir naudokite indų ploviklį.

## 7.2 Kaip pripildyti skalavimo priemonės dalytuvą

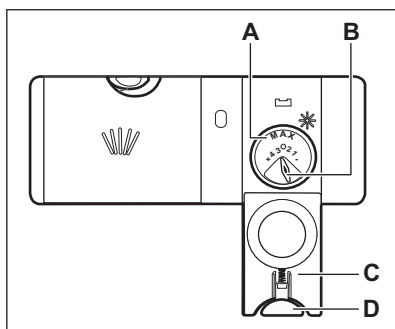

### ⚠ DĖMESIO

Skyrelis (A) skirtas tik skalavimo priemonei. Nepilkite į jį plovimo priemonių.

### ⚠ DĖMESIO

Naudokite tik indaplovėms skirtą skalavimo priemonę.

1. Paspauskite atlaisvinimo mygtuką (D), kad atidarytumėte dangtelį (C).
2. Pilkite skalavimo priemonę į dalytuvą (A), kol skystis pasieks žymą „max“.
3. Nuvalykite išsiliejusią skalavimo priemonę sugeriančia šluoste, kad išvengtumėte per didelio putų susidarymo.
4. Uždarykite dangtelį. Pasirūpinkite, kad atleidimo mygtukas užsifikuotų.



Skalavimo priemonės dozuojamam kiekiui (B) pasirinkti pasukite rankenėlę į padėtį nuo 1 (mažiausias kiekis) iki 4 arba 6 (didžiausias kiekis).

## 8. KASDIENIS NAUDOJIMAS

1. Atsukite vandens čiaupą.
2. Paspauskite ir laikykite nuspaudę ①, kol prietaisas bus aktyvintas.
3. Pripildykite druskos talpyklą, jeigu ji tuščia.
4. Pripildykite skalavimo priemonės dozatorių, jeigu jis tuščias.
5. Įdėkite krepšius.
6. Pridėkite skalavimo priemonės.
7. Pasirinkti ir paleiskite programą.
8. Užsukite vandens čiaupą, kai programa užbaigiama.

## 8.1 Valiklio naudojimas

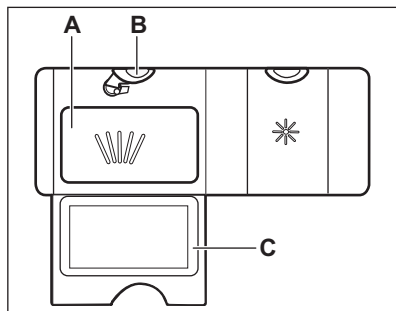

1. Paspauskite atlaisvinimo mygtuką (B), kad atidarytumėte dangtelį (C).
2. Į skyrelį (A) įdėkite plovimo priemonę (miltelius arba tabletes).
3. Jei pagal programą numatytas pirminio plovimo etapas, į vidinį prietaiso durelių skyrelį įdėkite nedidelį kiekį ploviklio.
4. Uždarykite dangtelį. Pasirūpinkite, kad atleidimo mygtukas užsifiksuotų.



Informacijos apie naudotinus plovimo priemonės kiekius rasite gamintojo instrukcijose ant gaminio pakuotės. Įprastai vidutiniškai supurvintiems indams plauti užtenka 20–25 ml plovimo gelio.



Nepilkite į skyrelį (A) daugiau nei 30 ml indų ploviklio gelio.

## 8.2 Kaip pasirinkti ir paleisti programą, naudojant MY TIME pasirinkimo juostą

1. Braukite pirštu per MY TIME pasirinkimo juostą, kad pasirinktumėte tinkamą programą.
  - Įsijungia su pasirinkta programa susijusi lemputė.
  - ECOMETER rodo energijos ir vandens sąnaudų lygį.
  - Ekране rodoma programos trukmė.
2. Jeigu norite, aktyvinkite atitinkamas EXTRAS.
3. Uždarykite prietaiso dureles programai paleisti.

## 8.3 Kaip aktyvinti EXTRAS

Parinktis reikia aktyvinti kiekvieną kartą prieš paleidžiant programą. Parinkties negalima aktyvinti arba išjungti programai veikiant. Ne visos parinktys tarpusavyje yra suderinamos.

1. Pasirinkite programą, naudodami MY TIME valdymo juostą.
2. Paspauskite norimos aktyvinti parinkties mygtuką.
  - Įsijungia su mygtuku susijusi lemputė.
  - ECOMETER ir programos trukmė atnaujinami.



Parinkčių aktyvinimas dažnai padidina vandens ir energijos sąnaudas bei pailgina programos trukmę.

## 8.4 Kaip paleisti AUTO Sense programą

1. Paspauskite **AUTO Sense**.
  - Įsijungia su mygtuku susijusi lemputė.
  - Ekране rodoma ilgiausia galima programos trukmė.
2. Uždarykite prietaiso dureles programai paleisti.

Prietaisas nustato įkrovos tipą ir parenka atitinkamą plovimo ciklą. Ciklo metu kelis kartus suveikia jutikliai ir pradinė programos trukmė gali sumažėti.

## 8.5 Kaip atidėti programos paleidimą

1. Pasirinkite programą.
2. Kelis kartus spauskite , kol ekrane bus rodomas norimas atidėto paleidimo laikas (nuo 1 iki 24 valandų).  
Įsijungia su mygtuku susijusi lemputė.
3. Uždarykite prietaiso dureles, kad būtų paleista atgalinė atskaita.

Kai vykdoma atgalinė atskaita, neįmanoma pakeisti atidėto paleidimo laiko ir pasirinktos programos.

Pasibaigus atgalinei atskaitai, programa paleidžiama.

## 8.6 Kaip atšaukti atidėtą paleidimą veikiant atgalinei laiko atskaitai

Nuspauskite ir maždaug 3 sekundes palaikykite . Prietaise vėl įjungiamas programos pasirinkimo režimas.



Jeigu atidėtą paleidimą atšauksite, programą teks pasirinkti iš naujo.

## 8.7 Kaip atšaukti veikiančią programą

Nuspauskite ir maždaug 3 sekundes palaikykite . Prietaise vėl įjungiamas programos pasirinkimo režimas.



Prieš paleisdami naują programą, patikrinkite, ar ploviklio dalytuve yra ploviklio.

## 8.8 Durelių atidarymas, kai prietaisas veikia

Jeigu atidarysite dureles vykdant programą, prietaisas išsijungs. Dėl to gali padidėti

energijos sąnaudos ir programos trukmė. Uždarius dureles, prietaisas pradės veikti nuo nutraukimo momento.

Jeigu džiovinimo ciklo metu atidarysite dureles ir neuždarysite jų ilgiau nei 30 sekundžių, vykdoma programa bus baigta. Taip nenutiks, jeigu dureles atidaro funkcija AirDry.

## 8.9 Auto Off funkcija

Ši funkcija padeda taupyti energiją išjungiant prietaisą, kai jis neveikia.

Funkcija pradeda veikti automatiškai:

- Pasibaigus programai.
- Po 5 minučių, jeigu programa nebuvo paleista.

## 8.10 Programos pabaiga

Pasibaigus programai, ekrane matysite **0:00**.

Auto Off funkcija automatiškai išjungia prietaisą.

Visi mygtukai, išskyrus įjungimo / išjungimo mygtuką, yra neaktyvūs.

# 9. PATARIMAI

## 9.1 Bendroji informacija

Laikykitės šių patarimų ir tai padės kasdien užtikrinti optimalius plovimo ir džiovinimo rezultatus bei apsaugoti aplinką.

- Indus plaunant indaplovėje, kaip nurodyta naudotojo vadove, paprastai sunaudojama mažiau vandens ir energijos, nei plaunant rankomis.
- Pridėkite pilną indaplovę, kad taupytumėte vandenį ir energiją. Norėdami pasiekti geriausių plovimo rezultatų, sudėkite daiktus krepšiuose kaip nurodyta naudotojo vadove ir neperkraukite krepšių.
- Nenuskalaukite indų rankomis. Taip padidinsite vandens ir energijos sąnaudas. Kai reikia, pasirinkite programą su nuplovimo faze.
- Pašalinkite didesnius maisto likučius nuo indų ir tuščių puodukų ir stiklinių, prieš dėdami juos į prietaisą.

- Prieš plaudami prietaise prikaistuvius su prikepusiu ar pridegusiu maistu pamirkykite ar šiek tiek pašveiskite.
- Patikrinkite, kad daiktai krepšiuose neliestų ir neuždengtų vienas kito. Tik tada vanduo galės visiškai pasiekti ir plauti indus.
- Galite naudoti atskirai indaplovės ploviklį, skalavimo priemonę ir druską arba kombinuotąsias tabletes (pvz., „viskas viename“). Laikykitės ant pakuotės pateiktų instrukcijų.
- Pasirinkite programą, atsižvelgdami į indus ir jų nešvarumo laipsnį. ECO pasižymi efektyviausiomis vandens ir energijos sąnaudomis.
- Norėdami apsaugoti nuo kalkių kaupimosi prietaiso viduje:
  - Kai reikia, papildykite druskos talpyklę.
  - Naudokite rekomenduojamą ploviklio ir skalavimo priemonės dozę.

- Patikrinkite, ar nustatytas vandens minkštiklio lygis atitinka jūsų vietovėje tiekiamo vandens kietumą.
- Laikykitės skyriuje „**Priežiūra ir valymas**“ pateikiamų nurodymų.

## 9.2 Druskos, skalavimo priemonės ir ploviklio naudojimas

- Naudokite tik indaplovėms skirtą druską, skalavimo priemonę ir ploviklį. Kiti gaminiai gali sugadinti prietaisą.
- Rajonuose, kuriuose vanduo yra kietas ir labai kietas, rekomenduojame naudoti atskirai paprastą indaplovės ploviklį (miltelius, gelį, tabletes be papildomų medžiagų), skalavimo priemonę ir druską optimaliems valymo ir džiovinimo rezultatams.
- Ploviklio tabletės visiškai neištirpsta naudojant trumpas programas. Rekomenduojame tabletes naudoti tik su ilgomis programomis, kad ant valgymo reikmenų neliktų ploviklio likučių.
- Visada naudokite tinkamą kiekį ploviklio. Dėl nepakankamo ploviklio kiekio gali būti gauti prasti plovimo rezultatai ir ant daiktų likti kieto vandens nuosėdų arba dėmių. Naudojant per daug ploviklio minkštame ar suminkštintame vandenyje ant indų gali likti ploviklio likučių. Pakoreguokite ploviklio kiekį pagal vandens kietumą. Žr. nurodymus ant ploviklio pakuotės.
- Visada naudokite tinkamą kiekį skalavimo priemonės. Naudojant nepakankamai skalavimo priemonės, suprastės džiovinimo rezultatai. Naudojant per daug skalavimo priemonės, ant daiktų atsiras melsvų sluoksnių.
- Įsitikinkite, kad vandens minkštiklio lygis yra tinkamas. Jeigu jo per daug, didesnis kiekis druskos vandenyje gali lemti rūdis ant stalo įrankių.

## 9.3 Ką daryti, jeigu nenorite naudoti kombinuotųjų tablečių

Prieš pradėdami naudoti atskirai ploviklį, druską ir skalavimo priemonę, atlikite šiuos veiksmus:

1. Nustatykite didžiausią vandens minkštiklio lygį.
2. Įsitikinkite, kad druskos ir skalavimo priemonės talpyklos yra pilnos.

3. Paleiskite programą Quick. Nedėkite ploviklio ir indų į krepšius.
4. Programai pasibaigus, sureguliuokite vandens minkštiklio lygį, atsižvelgdami į savo vietovės vandens kietumą.
5. Nustatykite tiekiamos skalavimo priemonės kiekį.

## 9.4 Prieš programos paleidimą

Prieš paleisdami pasirinktą programą pasirūpinkite, kad:

- filtrai būtų švarūs ir tinkamai sumontuoti;
- druskos skyrelio dangtelis būtų sandariai uždarytas;
- purkštuvo alkūnės nebūtų užsikimšusios;
- prietaise būtų pakankamai druskos ir skalavimo priemonės (išskyrus atvejus, kai naudojamos universalios tabletės);
- indai būtų tinkamai sudėti į krepšius;
- pasirinkote indų tipą ir išpurvinimo lygį atitinkančią programą;
- naudojate tinkamą ploviklio kiekį.

## 9.5 Įdėjimas į krepšelius

- Stenkitės išnaudoti visą laisvą erdvę.
- Indaplovėje plaukite tik tam pritaikytus indus.
- Neplaukite indaplovėje daiktų, kuriose yra šių medžiagų: medžio, rago, alavo, vario, aliuminio, trapaus porceliano su ornamentais ar nedengto anglinio plieno. Tokie daiktai gali įskilti, prarasti formą ar spalvą, įdubti arba surūdyti.
- Neplaukite prietaise vandenį sugeriančių daiktų (pvz., kempinių, šluosčių).
- Tuščiaavidurius indus (pvz., puodelius, stiklines ir keptuves) dėkite apverstus žemyn.
- Pasirūpinkite, kad stiklinės nesiliestų viena su kita.
- Lengvus arba plastikinius indus ar įrankius sudėkite į viršutinį krepšį. Pasirūpinkite, kad indai būtų stabilūs.
- Įrankius ir mažus daiktus sudėkite į stalo įrankių stalčių.
- Prieš paleisdami programą patikrinkite, ar laisvai juda purkštuvo alkūnės.

## 9.6 Krepšių išėmimas

1. Prieš išimdami iš prietaiso, palaukite, kol valgymo reikmenys atvės. Karštus daiktus lengva sugadinti.

2. Pirmiausia iškraukite apatinį krepšį, po to – viršutinį



Programai pasibaigus ant prietaiso vidinių paviršių vis dar gali būti likę vandens.

## 10. VALYMAS IR PRIEŽIŪRA

### ĮSPĖJIMAS!

Prieš bet kokius priežiūros ar remonto darbus (išskyrus Machine Care programą), išjunkite prietaisą ir ištraukite maitinimo laido kištuką iš elektros lizdo.



Dėl užterštų filtrų ir užsikimšusių purkštuvų plovimo rezultatai gali būti nepatenkinami. Reguliariai tikrinkite ir prireikus valykite šias dalis.

### 10.1 Machine Care

Machine Care – tai programa, skirta optimaliam prietaiso vidaus valymui. Ja pašalinamos susidarę kalkių nuosėdos ir susikaupę riebalai.

Kai prietaisas nustato, kad reikalingas valymas, įsijungia indikatorius . Paleiskite programą Machine Care prietaiso vidui valyti.

#### Kaip paleisti Machine Care programą

Prieš paleisdami programą, išvalykite filtrus ir purkštuvus.

1. Naudokite specialiai indaplovėms skirtą kalkių šalinimo ar valymo priemonę. Laikykites ant pakuotės pateiktų instrukcijų. Nedėkite indų į krepšius.
2. Nuspauskite ir maždaug 3 sekundes palaikykite ir .

Mirksi indikatoriai ir . Ekrane matysite programos trukmę.

3. Uždarykite prietaiso dureles programos paleidimui.

Programai pasibaigus, išsijungia indikatorius



### 10.2 Vidaus valymas

- Prietaiso vidų valykite drėgna minkšta šluoste.
- Nenaudokite šveičiamųjų produktų, šveitimo kempinių, aštrių įrankių, stiprių cheminių medžiagų, metalinių šveistukų arba tirpiklių.
- Vieną kartą per savaitę švariai nuvalykite dureles ir guminę tarpinę.
- Jei norite, kad prietaisas veiktų nepriekaištingai, bent kartą per du mėnesius specialia indaplovėms skirta valymo priemone išvalykite visą indaplovę. Vadovaukitės visais ant gaminio pakuotės pateiktais nurodymais.
- Jei norite pasiekti optimalių rezultatų, paleiskite programą Machine Care.

### 10.3 Pašalinių daiktų išėmimas

Po kiekvieno indaplovės naudojimo patikrinkite filtrus. Pašaliniai daiktai (pvz., stiklo, plastiko, kaulų gabalėliai ar dantų krapštukai ir pan.) mažina plovimo efektyvumą ir gali sugadinti vandens išleidimo siurbį.

### DĖMESIO

Jeigu pašalinių daiktų negalite išimti, kreipkitės į įgaliotąjį techninės priežiūros centrą.

1. Išrinkite filtrą, kaip nurodyta šiame skyriuje.
2. Rankomis išimkite bet kokius pašalinius nešvarumus.
3. Surinkite filtrus, kaip nurodyta šiame skyriuje.

### 10.4 Valymas iš išorės

- Nuvalykite prietaisą drėgna, minkšta šluoste.
- Naudokite tik neutralius ploviklius.

- Nenaudokite šveičiamųjų produktų, šveitimo kempinių arba tirpiklių.

## 10.5 Filtrų valymas

Filtro sistemą sudaro 3 dalys.

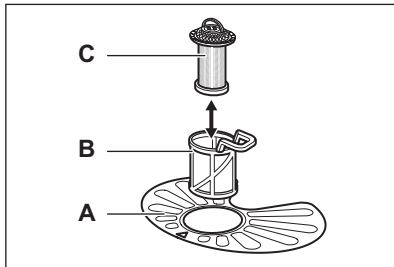

1. Pasukite filtrą (B) prieš laikrodžio rodyklę ir išimkite jį.

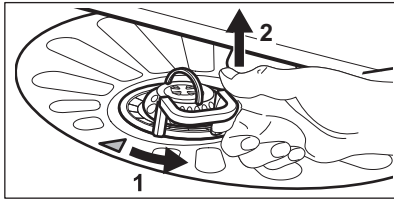

2. Išimkite filtrą (C) iš filtro (B).
3. Išimkite plokščiąjį filtrą (A).
4. Išplaukite filtrus.

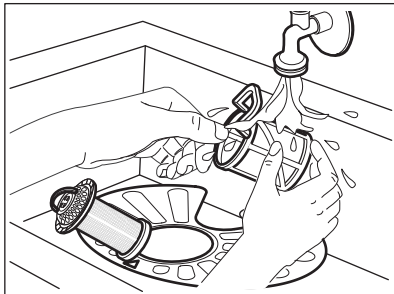

5. Įsitinkinkite, kad nutekamajame šulinyje ir aplink jo kraštą neliko maisto ar nešvarumų likučių.
6. Įstatykite atgal plokščiąjį filtrą (A). Įsitinkinkite, kad jis tinkamai išdėstytas po 2 kreiptuvais.

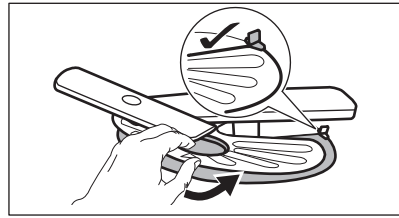

7. Vėl sumontuokite filtrus (B) ir (C).
8. Įdėkite filtrą (B) atgal į plokščiąjį filtrą (A). Sukite jį pagal laikrodžio rodyklę, kol užsifiksuos.

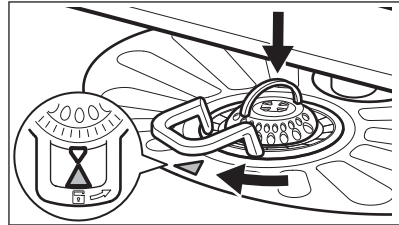

### ⚠ DĖMESIO

Dėl netinkamos filtrų padėties gali būti prasti plovimo rezultatai ir pažeistas prietaisas.

## 10.6 Apatinės purkštuvų alkūnės valymas

1. Norėdami nuimti apatinį purkštuvą, patraukite jį aukštyn.

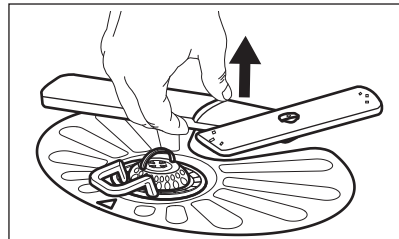

2. Išplaukite purkštuvų alkūnę po tekančiu vandeniu. Aštriu įrankiu, pavyzdžiui, dantų krapštuku, pašalinkite iš angų nešvarumus. Plaukite angas tekančiu vandeniu, kad iš vidaus išplautumėte nešvarumus.
3. Norėdami vėl įdėti purkštuvų alkūnę, paspauskite ją žemyn.

## 10.7 Viršutinės purkštuvo alkūnės valymas

Nebandykite nuimti purkštuvo alkūnės. Jei purkštuvo alkūnės angos užsikimšę, smailiu objektu (pavyzdžiui, dantų krapštuku) pašalinkite likusius nešvarumus.

## 10.8 Viršutinės purkštuvo alkūnės valymas

Viršutinė purkštuvo alkūnė sumontuota prietaiso lubose. Purkštuvo alkūnė (C) tiekimo vamzdyje (A) sumontuota naudojant montavimo elementą (B).

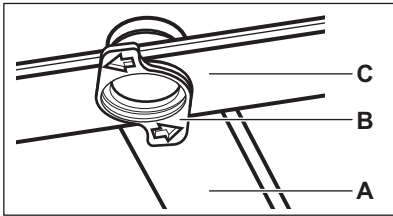

1. Atlaisvinkite ant slankiojančių stalo įrankių stalčiaus bėgelių šonų esančius stabdiklius ir ištraukite stalčių.

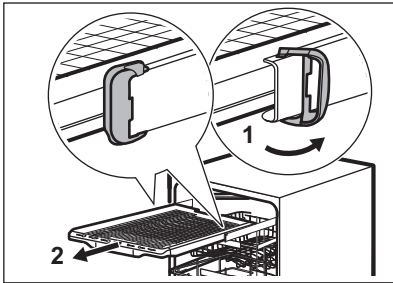

2. Perkelkite viršutinį krepšį į apačią, kad lengviau pasiektumėte purkštuvo alkūnę.
3. Atjunkite purkštuvo alkūnę (C) nuo tiekimo vamzdžio (A), pasukite montavimo elementą (B) prieš laikrodžio rodyklę ir patraukite purkštuvo alkūnę žemyn.
4. Išplaukite purkštuvo alkūnę po tekančiu vandeniu. Aštriu įrankiu, pavyzdžiui, dantų krapštuku, pašalinkite iš angų nešvarumus. Plaukite angas tekančiu vandeniu, kad iš vidaus išplautumėte nešvarumus.
5. Norėdami vėl įdėti purkštuvo alkūnę (C), į ją įdėkite montavimo elementą (B) ir pritvirtinkite jį tiekimo vamzdyje (A), pasukdami laikrodžio rodyklės judėjimo kryptimi. Įsitikinkite, kad montavimo elementas užsifiksavo.
6. Uždėkite stalo įrankių stalčių ant slankiojančių bėgelių ir užblokuokite stabdiklius.

## 11. TRIKČIŲ DIAGNOSTIKA

### ⚠ ĮSPĖJIMAS!

Netinkamai suremontavus prietaisą gali kilti pavojus naudotojo saugumui. Bet kokius remonto darbus turi vykdyti tik kvalifikuoti meistrai.

Daugelį iškilusių problemų galima išspręsti patiems, nesikreipiant į įgaliotąjį priežiūros centrą.

Informacijos apie galimas problemas rasite toliau pateiktoje lentelėje.

Kai kurių trikčių atveju, valdymo skydelyje rodomas klaidos kodas.

| Sutrikimas ir klaidos kodas   | Galima priežastis ir sprendimas   |
|---|---|
| Nepavyksta įjungti prietaiso.   | <ul style="list-style-type: none"> <li>• Patikrinkite, ar maitinimo laido kištukas prijungtas prie elektros maitinimo tinklo.</li> <li>• Patikrinkite, ar saugiklio dėžėje esantis saugiklis neperdegė.</li> </ul>  |
| Programa nepasileidžia.   | <ul style="list-style-type: none"> <li>• Patikrinkite, ar tinkamai uždarytos prietaiso durelės.</li> <li>• Jeigu nustatytas atidėtas paleidimas, atšaukite paleidimo nustatymą arba palaukite, kol baigsis atskaitos laikas.</li> <li>• Prietaisas regeneruoja vandens minkštiklio dervą. Procedūros trukmė – maždaug 5 min</li> </ul>  |
| Prietaisas neprisišildo vandens.<br>Ekrane matysite <b>i10</b> arba <b>i11</b> .  | <ul style="list-style-type: none"> <li>• Patikrinkite, ar vandens čiaupas atidarytas.</li> <li>• Patikrinkite, ar pakankamas tiekiamo vandens slėgis. Susisiekię su vietine vandens tiekimo kompanija.</li> <li>• Patikrinkite, ar neužsikimšęs vandens čiaupas.</li> <li>• Patikrinkite, ar neužsikimšęs vandens tiekimo žarnos filtras.</li> <li>• Patikrinkite, ar vandens tiekimo žarna nėra susiraizgiusi ar užsilenkusi.</li> </ul> |
| Iš prietaiso neišbėga vanduo.<br>Ekrane matysite <b>i20</b> .   | <ul style="list-style-type: none"> <li>• Patikrinkite, ar neužsikimšo praustuvo čiaupas.</li> <li>• Patikrinkite, ar neužsikimšusi vidaus filtro sistema.</li> <li>• Patikrinkite, ar vandens tiekimo žarna nėra susiraizgiusi ar užsilenkusi.</li> </ul>   |
| Veikia apsauga nuo vandens nutekėjimo.<br>Ekrane matysite <b>i30</b> .  | <ul style="list-style-type: none"> <li>• Uždarykite vandens čiaupą.</li> <li>• Patikrinkite, ar prietaisas tinkamai įrengtas.</li> <li>• Patikrinkite, ar krepšiai įdėti taip, kaip nurodyta naudotojo vadove.</li> </ul>   |
| Vandens lygio jutiklio triktis.<br>Ekrane matysite <b>i41</b> - <b>i44</b> .  | <ul style="list-style-type: none"> <li>• Patikrinkite, ar švarūs prietaiso filtrai.</li> <li>• Išjunkite ir įjunkite prietaisą.</li> </ul>  |
| Plovimo arba vandens išleidimo siurblio triktis.<br>Ekrane matysite <b>i51</b> - <b>i59</b> arba <b>i5A</b> - <b>i5F</b> .      | <ul style="list-style-type: none"> <li>• Išjunkite ir įjunkite prietaisą.</li> </ul>  |
| Vandens temperatūra prietaise yra per aukšta arba sugedo temperatūros jutiklis.<br>Ekrane matysite <b>i61</b> arba <b>i69</b> . | <ul style="list-style-type: none"> <li>• Įsitikinkite, kad tiekiamo vandens temperatūra neviršija 60 °C.</li> <li>• Išjunkite ir įjunkite prietaisą.</li> </ul>   |
| Prietaiso techninė triktis.<br>Ekrane matysite <b>iC0</b> arba <b>iC3</b> .   | <ul style="list-style-type: none"> <li>• Išjunkite ir įjunkite prietaisą.</li> </ul>  |
| Per didelis vandens lygis prietaise.<br>Ekrane matysite <b>iF1</b> .  | <ul style="list-style-type: none"> <li>• Išjunkite ir įjunkite prietaisą.</li> <li>• Patikrinkite, ar švarūs prietaiso filtrai.</li> <li>• Patikrinkite, ar išleidimo žarna įrengta tinkamame aukštyje. Žr. įrengimo instrukciją.</li> </ul>  |
| Veikiantis prietaisas kelis kartus išsijungia ir vėl įsijungia.   | <ul style="list-style-type: none"> <li>• Tai normalus veikimas. Taip užtikrinami optimalūs plovimo rezultatai ir taupoma energija.</li> </ul>   |
| Programa trunka per ilgai.  | <ul style="list-style-type: none"> <li>• Jeigu nustatyta atidėto paleidimo parinktis, atšaukite ją arba palaukite, kol pasibaigs laiko atskaita.</li> <li>• Suaktyvinus parinktis programos trukmė padidės.</li> </ul>  |

| Sutrikimas ir klaidos kodas   | Galima priežastis ir sprendimas  |
|---|--|
| Rodoma programos trukmė skiriasi nuo programos trukmės, nurodytos sąnaudų verčių lentelėje. | <ul style="list-style-type: none"> <li>Programos trukmė gali pasikeisti dėl vandens slėgio ir temperatūros, maitinimo įtampos, parinkčių, indų kiekio ir jų sutepimo laipsnio.</li> </ul>  |
| Ekrane rodomas atskaitos laikas padidėja ir peršoka beveik į programos pabaigą.             | <ul style="list-style-type: none"> <li>Tai nėra gedimas. Prietaisas veikia tinkamai.</li> </ul>  |
| Pro prietaiso dureles šiek tiek sunkiasi vanduo.  | <ul style="list-style-type: none"> <li>Prietaisas stovi nelygiai. Atlaisvinkite arba užveržkite reguliuojamas kojeles (jeigu taikytina).</li> <li>Nesucentruotos prietaiso duralės. Sureguliuokite galines kojeles (jeigu taikytina).</li> </ul>   |
| Sunku uždaryti prietaiso dureles.   | <ul style="list-style-type: none"> <li>Prietaisas stovi nelygiai. Atlaisvinkite arba užveržkite reguliuojamas kojeles (jeigu taikytina).</li> <li>Stalo įrankiai yra išsikišę iš krepšių.</li> </ul>   |
| Plovimo ciklo metu atsidaro prietaiso duralės.  | <ul style="list-style-type: none"> <li>Įjungta AirDry funkcija. Funkciją galite išjungti. Žr. skyrių „Pagrindiniai nustatymai“.</li> </ul>   |
| Iš prietaiso vidaus sklinda barškėjimas arba bildesys.                                      | <ul style="list-style-type: none"> <li>Įrankiai netinkamai sudėti į krepšius. Žr. įrankių dėjimo į krepšį instrukciją.</li> <li>Patikrinkite, ar laisvai sukasi purkštuvo alkūnės.</li> </ul>  |
| Suveikė grandinės pertraukiklis.  | <ul style="list-style-type: none"> <li>Vienu metu naudojama daug prietaisų, kuriems nepakanka elektros galios. Patikrinkite elektros skaitiklio galias arba išjunkite vieną iš naudojamų prietaisų.</li> <li>Įvyko prietaiso elektros sistemos gedimas. Kreipkitės į įgaliotąjį aptarnavimo centrą.</li> </ul> |

Patikrinę prietaisą išjunkite jį ir vėl įjunkite. Jei sutrikimo pašalinti nepavyksta, kreipkitės į įgaliotąjį aptarnavimo centrą.

### **ĮSPĖJIMAS!**

Mes nerekomenduojame naudoti prietaiso, kol sutrikimas nėra galutinai pašalintas. Atjunkite prietaisą nuo elektros maitinimo lizdo ir nejunkite jo, kol nepašalinsite sutrikimo.

## 11.1 Indų plovimo ir džiovinimo rezultatai nėra tinkami

| Sutrikimas                 | Galima priežastis ir sprendimas   |
|----------------------------|---|
| Prasti plovimo rezultatai. | <ul style="list-style-type: none"> <li>Žr. Kasdienis naudojimas, Gudrybės ir patarimai ir informacinį lapelį, kaip tinkamai indus sudėti į krepšį.</li> <li>Naudokite intensyvesnio plovimo programą.</li> <li>Aktyvinkite ExtraPower parinktį, kad pagerintumėte pasirinktos plovimo programos rezultatus.</li> <li>Išvalykite purkštukus ir filtrus. Žr. Valymas ir priežiūra.</li> </ul> |

| Sutrikimas  | Galima priežastis ir sprendimas  |
|---|--|
| Prasti džiovavimo rezultatai.   | <ul style="list-style-type: none"> <li>• Indai per ilgai buvo palikti prietaiso viduje. Įjunkite funkciją AirDry, kad drelės atsidarytų automatiškai ir indai greičiau išdžiūtų.</li> <li>• Nėra skalavimo priemonės arba jos dozė per maža. Pripildykite skalavimo priemonės dalytuvą arba nustatykite didesnę dozę.</li> <li>• Galima priežastis – skalavimo priemonės kokybė.</li> <li>• Visuomet naudokite skalavimo priemonę, net jei naudojate universalias tabletes.</li> <li>• Plastikinius indus gali tekti nusausinti rankšluosčiu.</li> <li>• Šioje programoje nėra džiovavimo fazės. Žr. programos lentelę.</li> </ul>   |
| Ant stiklinių ir kitų indų matomi balsvi dryžiai arba melsvos dėmės.          | <ul style="list-style-type: none"> <li>• Prietaisas naudoja per daug skalavimo priemonės. Nustatykite mažesnę dozę.</li> <li>• Naudojama per daug ploviklio.</li> </ul>  |
| Ant stiklinių ir kitų indų matomos nudžiūvusių lašų ir kitokios dėmės.        | <ul style="list-style-type: none"> <li>• Prietaisas naudoja nepakankamą skalavimo priemonės kiekį. Pasirinkite didesnę dozę lygi.</li> <li>• Galima priežastis – skalavimo priemonės kokybė.</li> </ul>  |
| Prietaiso vidus drėgnas.  | <ul style="list-style-type: none"> <li>• Tai nėra prietaiso defektas. Drėgmė kondensuojasi ant prietaiso sienelių.</li> </ul>  |
| Plovimo metu susidaro neįprastai daug putų.                                   | <ul style="list-style-type: none"> <li>• Naudokite tik specialiai indaplovėms skirtą ploviklį.</li> <li>• Pamėginkite kito gamintojo ploviklį.</li> <li>• Prieš plaudami indus neskalaukite jų pu tekančiu vandeniu.</li> </ul>  |
| Ant įrankių matomi rūdžių dryžiai.  | <ul style="list-style-type: none"> <li>• Vandenyje per didelis kiekis druskos. Atkreipkite dėmesį į vandens minkštiklio nustatymą.</li> <li>• Kartu sudėti sidabriniai ir nerūdijančio plieno įrankiai. Nedėkite sidabrinį įrankių šalia nerūdijančio plieno įrankių.</li> </ul>   |
| Programai pasibaigus, dalytuve lieka ploviklio.                               | <ul style="list-style-type: none"> <li>• Ploviklio tabletė užstrigo dalytuve, todėl vanduo jos neišplovė.</li> <li>• Vanduo ploviklio iš dalytuvo neišplauna. Patikrinkite, ar neužsiblokavo purkštuvo alkūnės ir ar neužsikimšę purkštukai.</li> <li>• Patikrinkite, ar krepšiuose sudėti indai netrukdo atsidaryti ploviklio dalytuvo dangteliui.</li> </ul>   |
| Nemalonus kvapas prietaiso viduje.  | <ul style="list-style-type: none"> <li>• Žr. skyrių „Valymas ir priežiūra“.</li> <li>• Įdėkite kalkių šalinimo priemonės ar indaplovėms skirto valiklio ir paleiskite programą Machine Care.</li> </ul>  |
| Ant indų, vidinės drelėlių pusės ir prietaiso viduje matomos kalkių nuosėdos. | <ul style="list-style-type: none"> <li>• Per mažas druskos kiekis, patikrinkite papildymo indikatorius.</li> <li>• Atsilaisvinęs druskos skyrelis dangtelis.</li> <li>• Naudojamas kietas vandentiekio vanduo. Atkreipkite dėmesį į vandens minkštiklio nustatymą.</li> <li>• Naudokite druską ir pasirinkite vandens minkštiklio regeneracijos funkciją, net jei naudojate universalias tabletes. Atkreipkite dėmesį į vandens minkštiklio nustatymą.</li> <li>• Paleiskite Machine Care programą naudodami indaplovėms skirtą kalkių nuosėdų šalinimo priemonę.</li> <li>• Jei kalkių nuosėdų pašalinti nepavyktų, išvalykite indaplovę naudodami tam tinkamas valymo priemones.</li> <li>• Išmėginkite kitą ploviklį.</li> <li>• Kreipkitės į ploviklio gamintoją.</li> </ul> |

| Sutrikimas                           | Galima priežastis ir sprendimas   |
|--------------------------------------|---|
| Indai dulsvi, išblukę arba nudaužti. | <ul style="list-style-type: none"> <li>Prietaise plaukite tik indaplovei pritaikytus indus.</li> <li>Būkite atsargūs dėdami indus į krepšį ir juos išimdami. Žr. informacinį lapelį, kaip tinkamai indus sudėti į krepšį.</li> <li>Dužius daiktus dėkite į viršutinį krepšį.</li> <li>Aktyvinkite GlassCare parinktį, kad užtikrintumėte stiklinių ir trapių indų saugumą.</li> </ul> |

Kitų galimų priežasčių ieškokite „Prieš naudojant pirmą kartą“, „Kasdienis naudojimas“ arba „Gudrybės ir patarimai“.

## 12. TECHNINIAI DUOMENYS

|                                    |   |                       |
|------------------------------------|---|-----------------------|
| Matmenys                           | Plotis / aukštis / gylis (mm)                 | 596 / 818 - 898 / 550 |
| Elektros prijungimas <sup>1)</sup> | Įtampa (V)                                    | 220–240               |
|                                    | Dažnis (Hz)                                   | 50                    |
| Tiekiamo vandens slėgis            | Min. / maks. MPa (bar)                        | 0.05 (0.5) / 1 (10)   |
| Vandens tiekimas                   | Šaltas arba karštas vanduo (°C) <sup>2)</sup> | nuo 5 iki 60          |
| Kiekis                             | Vietos nustatymai                             | 14                    |

<sup>1)</sup> Kitus parametrus rasite techninių duomenų lentelėje.

<sup>2)</sup> Jeigu karštas vanduo tiekiamas alternatyvaus energijos šaltinio (pvz., saulės energijos jėgainių), naudokite karštą vandenį ir sumažinsite energijos sąnaudas.

### 12.1 Nuoroda į ES EPREL duomenų bazę

Su prietaisu pateiktoje energijos plokštelėje nurodytas QR kodas suteikia žiniatinklio nuorodą šio prietaiso registracijai ES EPREL duomenų bazėje. Išsaugokite energijos duomenų lentelę kartu su naudotojo vadovu ir visais kitais su šiuo prietaisu tiekiamais dokumentais.

Su gaminio veikimu susijusią informaciją taip pat galima rasti ES EPREL duomenų bazėje naudojant nuorodą <https://eprel.ec.europa.eu> bei modelio pavadinimą ir gaminio numerį, kurie nurodyti prietaiso techninių duomenų lentelėje. Žr. skyrių „Gaminio aprašymas“.

## 13. APLINKOS APSAUGA

Atiduokite perdirbti medžiagas, pažymėtas šiuo ženklu . Išmeskite pakuotę į atitinkamą atliekų surinkimo konteinerį, kad ji būtų perdirbta. Padėkite saugoti aplinką bei žmonių sveikatą ir surinkti bei perdirbti elektros ir elektronikos prietaisų atliekas.

Neišmeskite šiuo ženklu  pažymėtų prietaisų kartu su kitomis buitinėmis atliekomis. Atiduokite šį gaminį į vietos atliekų surinkimo punktą arba susisiekite su vietos savivaldybe dėl papildomos informacijos.







**aeg.com**

156814834-A-412024



**CE**