

AEG



aeg.com/register



NCH84B03AB

INSTALACE / PAIGALDAMINE / UZSTĀDĪŠANA / MONTAVIMAS



YouTube

www.youtube.com/electrolux
www.youtube.com/aeg

How to Install your
 AEG/Electrolux Extractor Hob

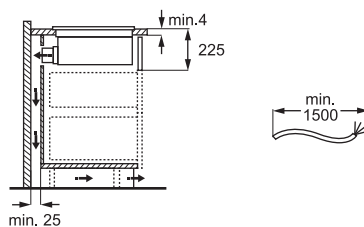
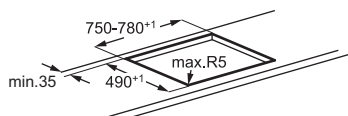
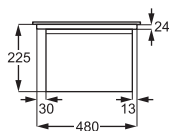
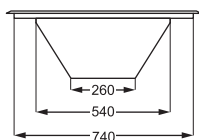
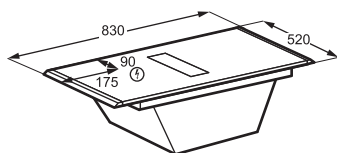
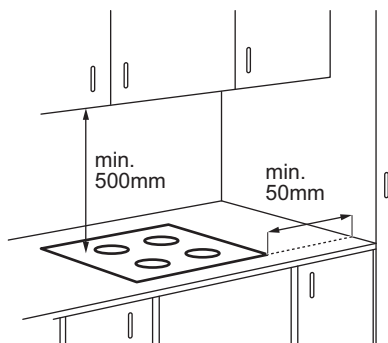

Změny vyhrazeny.

1. BEZPEČNOSTNÍ INFORMACE.....	3
2. BEZPEČNOSTNÍ POKYNY.....	5
3. SESTAVA.....	7
4. POPIS VÝROBKU.....	9
5. PŘED PRVNÍM POUŽITÍM.....	10
6. DENNÍ POUŽÍVÁNÍ.....	10
7. PŘÍRUČKA K PEČENÍ.....	13

8. ČIŠTĚNÍ A ÚDRŽBA.....	13
9. ODSTRAŇOVÁNÍ ZÁVAD.....	15
10. TECHNICKÉ ÚDAJE.....	16
11. ENERGETICKÁ ÚČINNOST.....	16
12. POZNÁMKY K OCHRANĚ ŽIVOTNÍHO PROSTŘEDÍ.....	17

1. ⚠ BEZPEČNOSTNÍ INFORMACE

Tento návod si pečlivě přečtěte ještě před instalací spotřebiče a jeho prvním použitím. Výrobce nenese odpovědnost za žádný úraz ani škodu v důsledku nesprávné instalace nebo použití. Návod k použití vždy uchovávejte na bezpečném a přístupném místě pro jeho budoucí použití.

1.1 Bezpečnost dětí a postižených osob

- Tento spotřebič smí používat děti starší osmi let nebo osoby se sníženými fyzickými, smyslovými nebo duševními schopnostmi nebo osoby bez patřičných zkušeností a znalostí, pouze pokud tak činí pod dozorem nebo obdrželi instrukce týkající se bezpečného provozu spotřebiče, a pokud rozumí rizikům spojeným s provozem spotřebiče. Děti mladší osmi let a osoby s rozsáhlým a komplexním postižením bez stálého do-

zoru udržujte z dosahu spotřebiče.

- Zabraňte dětem, aby si hrály se spotřebičem .
- Uchovávejte obal mimo dosah dětí a řádně jej zlikvidujte.
- **VAROVÁNÍ:** Spotřebič a jeho přístupné části se při použití zahřívají na vysokou teplotu. Během používání a chlazení držte děti a domácí zvířata v bezpečné vzdálenosti.
- Aktivujte dětskou bezpečnostní pojistku, pokud je k dispozici.
- Děti nesmí provádět čištění ani údržbu spotřebiče bez dozoru.

1.2 Všeobecné bezpečnostní informace

- Spotřebič je určen výhradně pro přípravu jídel.
- Tento spotřebič je určen k použití v běžném domácím použití.

- Tento spotřebič lze používat v kancelářích, hotelových pokojích, motelech, agropenzionech a v podobných ubytovacích zařízeních, kde využití nepřesahuje průměrnou úroveň využití v domácnosti.
- **VAROVÁNÍ:** Nebezpečí požáru: Na varné plochy nepokládejte žádné předměty.
- **UPOZORNĚNÍ:** Je nutné dohlížet na proces vaření. U krátkodobého vaření je nutné vykonávat nepřetržitý dohled.
- **VAROVÁNÍ:** Příprava jídel s tuky či oleji na varné desce bez dozoru může být nebezpečná a způsobit požár.
- **VAROVÁNÍ:** Spotřebič a jeho přístupné části se při použití zahřívají na vysokou teplotu. Nedotýkejte se topných článků.
- Kouř signalizuje přehřátí. K hašení ohně na vaření nikdy nepoužívejte vodu. Vypněte spotřebič a zakryjte plameny např. požární příkrývkou nebo víkem.
- **VAROVÁNÍ:** Spotřebič nesmí být napájen přes externí spínací zařízení, jako je časovač, nebo připojován k okruhu, který je pravidelně zapínán a vypínán jiným nástrojem.
- Na povrch varné desky nepokládejte žádné kovové předměty jako nože, vidličky, lžice nebo pokličky, protože by se mohly zahřát na velmi vysokou teplotu.
- Nepoužívejte spotřebič, dokud není nainstalován do vestavné konstrukce.
- K čištění spotřebiče nepoužívejte proud vody ani páru.
- Po použití vypněte příslušnou část varné desky ovladačem a nespolehejte na detektor přítomnosti nádoby.
- **VAROVÁNÍ:** Je-li povrch prasklý, vypněte spotřebič, abyste zabránili možnému úrazu elektrickým proudem. Je-li spotřebič k elektrické síti připojen prostřednictvím rozvodné skříňky, odpojte spotřebič od napájení vyjmutím pojistky. V každém případě kontaktujte autorizované servisní středisko.
- V místnosti, kde je spotřebič nainstalován, zajistěte správnou ventilaci, která zabrání zpětnému toku plynů do místnosti ze spotřebičů spalujících plyn nebo jiná paliva, včetně otevřených topenišť.
- Ujistěte se, že větrací otvory nejsou zakryté a spotřebič vzduch neodvádí do

kouřovodu, kterým jsou odváděny kouř a pára z jiných spotřebičů (ústřední vytápění, termosifon, ohřívače vody atd.).

- Nedodržení těchto pokynů může vést k zpětnému toku spalovacích plynů, což může způsobit riziko otravy oxidem uhelnatým nebo udušení.
- Když spotřebič pracuje společně s dalšími spotřebiči, maximální podtlak vytvářený v místnosti by neměl překročit hodnotu 0,04 mbar.
- Vyčistěte filtr odsávače a pravidelně odstraňujte tukové usazeniny, abyste zabránili riziku požáru.
- Je-li napájecí kabel poškozený, smí ho vyměnit pouze výrobce, autorizované servisní středisko nebo osoby s podobnou příslušnou kvalifikací. Jinak by

mohlo dojít k úrazu elektrickým proudem.

- Pokud je spotřebič připojen přímo k napájení, elektroinstalace musí být vybavena izolačním zařízením, které umožňuje odpojení všech pólů spotřebiče od zdroje napájení. Úplné odpojení musí být v souladu s podmínkami uvedenými v kategorii přepětí III. V pevné elektroinstalaci musí být začleněn prvek pro odpojení od sítě v souladu s elektroinstalačními předpisy.
- **VAROVÁNÍ:** Používejte pouze kryt varné desky přímo od výrobce kuchyňského spotřebiče nebo takový kryt, který výrobce spotřebiče v pokynech k použití označil jako vhodný, případně kryt, který je součástí spotřebiče. Při použití nesprávného krytu varné desky může dojít k nehodě.

2. BEZPEČNOSTNÍ POKYNY

2.1 Installation

VAROVÁNÍ!

Tento spotřebič smí instalovat pouze kvalifikovaná osoba.

VAROVÁNÍ!

Hrozí nebezpečí poranění nebo poškození spotřebiče.

- Odstraňte veškerý obalový materiál.

- Poškozený spotřebič neinstalujte ani nepoužívejte.
- Podrobné pokyny k montáži naleznete v instalační příručce.
- Dodržujte minimální vzdálenosti od ostatních spotřebičů a nábytku.
- Při přemísťování spotřebiče buďte opatrní, protože je těžký. Používejte ochranné rukavice a uzavřenou obuv.
- Utěsňte řezané plochy skříně těsněním, aby nedošlo k otoku vlhkostí.
- Chraňte dno spotřebiče před párou a vlhkostí.

- Spotřebič neinstalujte vedle dveří nebo pod oknem, aby nedošlo k pádu horkého nádobí ze spotřebiče při otevření dveří nebo okna.
- Neinstalujte odvětrávání do výklenku ve zdi, pokud výklenek není k tomuto účelu určen.
- Při instalaci bez vývodů musí být výstup ventilátoru umístěn přímo proti stěně nebo musí být oddělený stěnou další skříňky, aby se zabránilo přístupu k lopatkám ventilátoru.
- Každý spotřebič má vespu chladicí ventilátory.
- Je-li spotřebič nainstalován nad zásuvkou:
 - Neskladujte malé předměty nebo papír, které by mohly poškodit chladicí ventilátory nebo poškodit chladicí systém.
 - Udržujte minimální vzdálenost 2 cm mezi dolní stranou spotřebiče a obsahem zásuvky.
- Odstraňte jakékoliv dělicí panely nainstalované ve skřínce pod spotřebičem.

2.2 Připojení k elektrické síti

VAROVÁNÍ!

Hrozí nebezpečí požáru nebo úrazu elektrickým proudem.

- Veškerá elektrická připojení by měla být provedena kvalifikovaným elektrikářem podle schématu zapojení nebo instalační příručky.
- Při instalaci odvětrávání a v případě, že je příslušenství přítomno nebo je povinné (stěnový ventil, okenní spínač a/nebo otevírání oken), by měla být elektrická připojení provedena kvalifikovaným elektrikářem podle schématu zapojení nebo instalační příručky.
- Spotřebič musí být uzemněn .
- Před jakoukoli manipulací se spotřebičem odpojte zdroj napájení.
- Zkontrolujte, zda údaje na typovém štítku souhlasí s parametry elektrické sítě.
- Uvolněné nebo nesprávně napájecí kabely či zástrčky mohou vést k přehřátí svorky.
- Použijte správný síťový kabel.
- Nenechte síťový kabel zamotat se.
- Ujistěte se, že je nainstalována ochrana proti úrazu elektrickým proudem.
- Použijte svorku pro odlehčení tahu na síťovém kabelu.

- Ujistěte se, že se síťový kabel nebo zástrčka (pokud je k dispozici) nedotýkají horkých povrchů.
- Nepoužívejte rozbočovací zástrčky ani prodlužovací kabely.
- Zabraňte poškození síťové zástrčky a kabelu. Pokud je nutná výměna, musí ji provést naše autorizované servisní středisko nebo kvalifikovaný elektrikář.
- Ochrana proti úrazu elektrickým proudem u živých a izolovaných částí musí být bezpečně upevněna a neměla by být odnímatelná bez nářadí.
- Zapojte síťovou zástrčku do zásuvky až na konci instalace. Po instalaci zajistěte přístup k síťové zástrčce.
- Pokud je síťová zásuvka uvolněná, nezapojte do ní síťovou zástrčku.
- Neodpojujte spotřebič tažením za síťový kabel. Vždy tahejte za zástrčku.
- Používejte pouze správná izolační zařízení: ochranné vypínače vedení: ochranné vypínače vedení, pojistky (pojistky šroubového typu se musí odstranit z držáku), ochranné zemnicí jističe a stykače.
- Elektrická instalace musí mít odpojovací zařízení, které odpojí spotřebič od sítě na všech pólech, s roztečí kontaktů alespoň 3 mm.

2.3 Použitje

VAROVÁNÍ!

Hrozí nebezpečí zranění, popálení či úrazu elektrickým proudem.

- Neměňte technické parametry spotřebiče.
- Před prvním použitím odstraňte všechny obaly, značení a ochrannou fólii (pokud se používá).
- Zajistěte, aby větrací otvory nebyly blokovány. Ventilaci musí pravidelně kontrolovat kvalifikovaná osoba.
- Nenechávejte spotřebič bez dozoru během provozu.
- Po každém použití varnou zónu vypněte.
- Na varné zóny nepokládejte přístroje nebo pokličky, protože by se mohly zahřát na vysokou teplotu.
- Nepoužívejte spotřebič, máte-li vlhké ruce, nebo když je v kontaktu s vodou.
- Nepoužívejte spotřebič jako pracovní nebo odkládací plochu.
- Je-li povrch spotřebiče prasklý, okamžitě spotřebič odpojte od elektrické sítě, abyste předešli úrazu elektrickým proudem.
- Když je spotřebič zapnutý, uživatelé s kardiostimulátory se nesmíji přiblížit

k indukčním varným zónám blíže než na 30 cm.

- Vkládejte jídlo do horkého oleje opatrně, protože by olej mohl stříkat.
- Při provozu odsávače nikdy nepoužívejte otevřený oheň.
- Mezi varnou plochu a nádoby nekládejte hliníkovou fólii ani jiné materiály, pokud výrobce tohoto spotřebiče nestanovil jinak.
- Používejte pouze příslušenství určené výrobcem pro tento spotřebič.

⚠ VAROVÁNÍ!

Hrozí nebezpečí požáru a výbuchu.

- Zahřáté tuky a oleje mohou uvolnit hořlavé páry. Udržujte plameny a zahřáté předměty mimo dosah.
- Výpary horkého oleje mohou způsobit samovznícení.
- Použitý olej se zbytky potravin se může vznítit při nižších teplotách.
- V blízkosti spotřebiče nepokládejte hořlavé výrobky.

⚠ VAROVÁNÍ!

Hrozí nebezpečí poškození spotřebiče.

- Nepokládejte horké nádoby na ovládací panel, abyste předešli riziku popálení.
- Na skleněný povrch spotřebiče nepokládejte víko horké pánve.
- Nenechte vyvařit vodu v nádobách.
- Zabraňte pádu předmětů nebo nádobí na spotřebič, aby nedošlo k poškození povrchu.
- Nezapínejte varné zóny s prázdnými nádobami nebo bez nádob.
- Při provozu odsávače nebo varné desky nikdy neodstraňujte mřížku nebo filtr.
- Při provozu odsávače nikdy nepoužívejte otevřený oheň.
- Nezakrývejte vstup odsávače nádobím.
- Při provozu varné desky nebo odsávače nepřístupujte ke spodní straně spotřebiče.

- Nepokládejte malé nebo lehké předměty do blízkosti odsávače, abyste předešli riziku zachycení.
- Nádoby vyrobené z litiny nebo s poškozeným dnem mohou poškrábat skleněný/sklokeramický povrch. Nádobí při přesouvání na varné desce vždy zdvihněte.
- Pro osvětlení uvnitř spotřebiče a samostatně prodávané náhradní díly pro osvětlení platí: osvětlení je navrženo, aby vydrželo extrémní fyzikální podmínky v domácích spotřebičích, jako jsou teplota, vibrace a vlhkost nebo je určeno k signalizaci informací o provozním stavu spotřebiče. Není určeno k použití v jiných spotřebičích a není vhodné k osvětlení místností v domácnosti.
- Je-li nutná oprava spotřebiče, obraťte se na autorizované servisní středisko. Používejte pouze originální náhradní díly.

2.4 Čištění a údržba

- Spotřebič pravidelně čistěte, abyste zabránili poškození povrchu.
- Před čištěním spotřebič vypněte a nechte ho vychladnout.
- Spotřebič čistěte teplou vodou a vlhkým měkkým hadrem. Používejte pouze neutrální mycí prostředky. Nepoužívejte prostředky s drsnými částicemi, drátěnky, rozpouštědla nebo kovové předměty, pokud není uvedeno jinak.

2.5 Likvidace

⚠ VAROVÁNÍ!

Hrozí nebezpečí úrazu či udušení.

- Pro informace ohledně správné likvidace spotřebiče se obraťte na místní úřady.
- Odpojte spotřebič od hlavního napájení, poté elektrický kabel odřízněte a zlikvidujte.

3. SESTAVA

3.1 Před instalací

Pro budoucí použití vyhledejte typový štítek umístěný na spodní straně varné desky a poznamenejte si sériové číslo

3.2 Sestavení varné desky

- ① Pro rozměry instalace a vizuální doporučení se podívejte na instalační schémata na prvních stránkách uživatelského návodu.

Podrobné informace o montáži varné desky naleznete v instalační příručce.

Při instalaci zacházejte se spotřebičem opatrně, aby nedošlo k ohnutí nebo poškození rámu.

Postupujte podle schématu zapojení varné desky a (případného) schématu zapojení okenního spínače, která jsou uvedena v instalační příručce a/nebo na štítcích na spodní straně varné desky.

Pouze pro vybrané země: V případě instalace odvětrání může být vyžadován okenní spínač (obraťte se na autorizovaného technika). Je nutno jej zakoupit samostatně, protože není dodáván s varnou deskou. Okenní spínač musí instalovat autorizovaný technik. Viz instalační příručka.

Je-li spotřebič nainstalován nad zásuvkou, ventilace varné desky může během vaření ohřát předměty uložené v zásuvce.

Sestavení filtrační jednotky

Spotřebič musí být používán vždy se všemi filtry vyhrazenými pro zvolený režim instalace. Viz „Výběr filtru“. Před prvním použitím nepameneňte vložit uhlíkové filtry do odsávače tak, aby rukojeti směřovaly dovnitř. Po sestavení tělesa tukového filtru jej vložte do systému odsávače a umístěte mřížku na odsávač.

3.3 Připojovací kabel

⚠ VAROVÁNÍ!

Veškerá elektrická připojení musí být provedena kvalifikovaným elektrikářem.

- Varná deska se dodává s připojovacím kabelem.
- Pro výměnu poškozeného síťového kabelu použijte typ kabelu H05VV-F, který vydrží teplotu 70 °C nebo vyšší.
- Jednotlivé vodiče musí mít průměr minimálně 1,5 mm².
- Připojení přes kontaktní zástrčky, vrtání nebo pájení konců vodičů a připojení kabelu bez kabelové koncovky je zakázáno.
- Obráťte se na místní autorizované servisní středisko. Výměnu připojovacího kabelu smí provádět pouze kvalifikovaný elektrikář.

Jednofázové zapojení

1. Odstraňte kabelovou izolační koncovku z černého a hnědého vodiče.
2. Odstraňte část izolace z konců hnědého a černého kabelu.
3. Připojte konce černých a hnědých kabelů.

4. Na každý konec drátu nasadte novou koncovku (je zapotřebí speciální nástroj).

Připojení NL

1. Odstraňte kabelovou izolační koncovku z modrého vodiče.
2. Odstraňte část izolace z konců modrého kabelu.
3. Na každý konec drátu nasadte novou koncovku (je zapotřebí speciální nástroj).

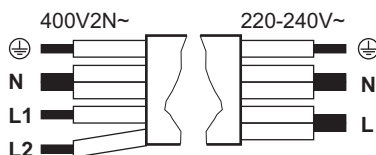

Jednofázové zapojení: 220 - 240 V~ 5x1,5 mm ²		Dvoufázové zapojení: 400 V2N~ 5x1,5 mm ² nebo 4x2,5 mm ²	
⊕	Zelený – žlutý	Zelený – žlutý	⊕
N	Modrý a modrý	Modrý a modrý	N
L	Černý a hnědý	Černý	L1
		Hnědý	L2

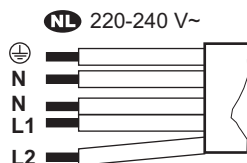





NL 220 - 240 V (5x1,5 mm ²)	
⊕	Zelený – žlutý
N	Modrý a modrý
L1	Černý
L2	Hnědý

3.4 Omezení výkonu

Omezení výkonu definuje celkový výkon varné desky v mezích pojistek domácí instalace. Ve výchozím nastavení je varná deska nastavena na nejvyšší možný výkon. Ujistěte se, že zvolený výkon odpovídá jističům v domácnosti.

Chcete-li výkon snížit nebo zvýšit:

1. Přejděte do nabídky: stiskněte a podržte  po dobu 3 sekund. Poté stiskněte a podržte .
2. Stiskněte tlačítko  na předním časovači, dokud se nezobrazí **P**.
3. Pro pohyb mezi nastaveními stiskněte tlačítko  /  na předním časovači.

4. Stisknutím tlačítka  ukončíte operaci.

Stupně výkonu:

P73 - 7350 W, P15 - 1500 W, P20 - 2000 W,
 P25 - 2500 W, P30 - 3000 W, P35 - 3500 W,
 P40 - 4000 W, P45 - 4500 W, P50 - 5000 W,
 P60 - 6000 W

4. POPIS VÝROBKU

4.1 Přehled spotřebiče

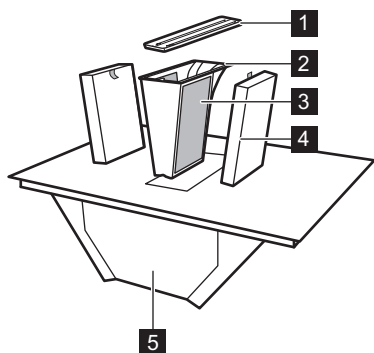



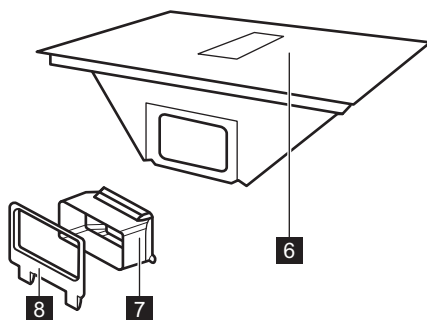



- 1 Mřížka
- 2 Kryt tukového filtru
- 3 Tukový filtr (nevyjímatelný)
- 4 Uhlíkový filtr
- 5 Odkapávací miska



- 1 Indukční varná zóna
- 2 Ovládací panel
- 3 Odsávač

4.3 Symboly na ovládacím panelu a displeji

Symbol / ukazatel

	Zap / Vyp
	Pauza
	Časovač
	Bridge
AUTO	Automatický režim odsávače
	Ruční režim odsávače
	Boost
P	PowerBoost

4.2 Uspořádání varné plochy

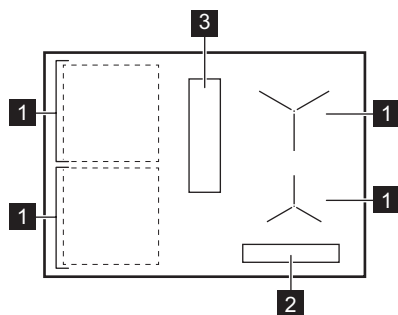

Symbol / ukazatel



Zámek/Dětská bezpečnostní pojistka

E + číslice

Došlo k poruše.

Symbol / ukazatel



Filtr je potřeba vyčistit nebo vyměnit.



OptiHeat Control

5. PŘED PRVNÍM POUŽITÍM

5.1 Výběr filtru

Před prvním použitím se ujistěte, že jste nastavili správný typ filtru podle režimu instalace. Viz „Struktura nabídky“.

Režim recirkulace: uhlíkový filtr (v kombinaci s tukovým filtrem)

Uhlíkové filtry, které obsahují aktivní uhlíkovou pěnu, neutralizují kouř a zápach z vaření. Můžete si vybrat mezi:

- **OdourClean STANDARD** (bílý, jednorázový)
- **OdourClean PLUS** (černý, obnovitelný)

Chcete-li spotřebič používat v režimu recirkulace, kontaktujte autorizovaného technika, aby upravil instalaci. Přejděte do nastavení uživatele a aktivujte upozornění na uhlíkový filtr výběrem CFa poté Zap. Poté vyberte jeden z filtrů:

- **OdourClean STANDARD:** Zvolte Ft a poté 2.

- **OdourClean PLUS:** Zvolte Ft a poté 1.

Režim odsávání: tukový filtr

Tukové filtry shromažďují tuk, olej a zbytky jídla a zabraňují jejich vniknutí do systému extraktoru.

Chcete-li spotřebič používat v režimu odsávání, kontaktujte autorizovaného technika, aby upravil instalaci. Poté přejděte do nastavení uživatele a vypněte upozornění na uhlíkový filtr výběrem CFa poté Vyp.

i Režim odsávání může ovlivnit tlak vzduchu v místnosti, a proto vyžaduje správnou ventilaci, aby se zabránilo zpětnému toku spalovacích plynů z jiných spotřebičů. Ujistěte se, že instalační prostředí splňuje dodané bezpečnostní pokyny.

6. DENNÍ POUŽÍVÁNÍ

6.1 Používání varné desky

Stisknutím a podržením **i** varnou desku vypnete nebo vypnete. Umístěte nádobí na varnou zónu a nastavte nastavení tepla pomocí ovládací lišty. Chcete-li varnou zónu deaktivovat, stiskněte tlačítko 0.

Ekologický časový spínač

Pro úsporu energie se varná zóna deaktivuje krátce před zastavením časovače.

6.2 Nádobí

Dno nádoby musí být co nejsilnější a zcela ploché (rovné). Před umístěním nádoby na varnou desku jej vyčistěte a osušte. Neposuvejte ani netěte nádobí po okrajích a rozích skla, abyste předešli odlupování nebo poškození povrchu. Nepokládejte horké nádobí na

ovládací panel, abyste předešli poškození elektronických částí.

Ujistěte se, že nádoby jsou kompatibilní s indukci (tj. magnet se přilepí k základně). Pro optimální přenos tepla používejte nádoby s průměrem dna podobným velikosti varné zóny. Nádobí s menším průměrem se může zahřívat pomaleji, zatímco nádobí s větším průměrem se může přehřát a poškodit ovládací panel.

Materiál nádobí

- **správný:** litina, ocel, smaltovaná ocel, nerezová ocel, vícevrstvé dno (se správným označením od výrobce).
- **nesprávný:** hliník, měď, mosaz, sklo, keramika, porcelán.

Hluk během provozu

Hluk se může lišit v závislosti na materiálu nádobí a aktuálním nastavení teploty. Je to normální a nenaznačuje to žádnou poruchu.

- praskání: nádobí je vyrobeno z různých materiálů (sendvičová konstrukce).
- pískání: aktivuje se nastavení vysoké teploty a nádobí je vyrobeno z různých materiálů (sendvičová konstrukce).
- bzučení: aktivuje se nastavení vysoké teploty.
- cvakání: dochází k elektrickému přepínání.
- syčení, bzučení: chladicí ventilátor pracuje.
- rytmický zvuk: je detekována nádoba.

6.3 Detekce nádoby

Tato funkce označuje přítomnost nádobí na varné desce a deaktivuje varné zóny, pokud na nich není zjištěno žádné nádobí do 120 sek.

6.4 Automatické vypnutí

Z bezpečnostního důvodu se varná deska za určitých podmínek automaticky vypne (např. když jsou vypnuty všechny varné zóny a odsávač par, když po aktivaci není zvolena žádná teplota nebo otáčky ventilátoru nebo když se nádoba vyvaří).

6.5 OptiHeat Control (Třístupňový ukazatel zbytkového tepla)

Kontrolka signalizuje, že je varná zóna stále horká. Pokud je indikátor viditelný, existuje riziko popálení zbytkovým teplem. Kontrolka se přestane zobrazovat, když varná zóna vychladne.

6.6 Řízení výkonu

Pokud varná deska dosáhne limitu maximálního dostupného napájení, napájení varných zón se automaticky sníží, aby se chránily pojistky instalace v domě. U varných zón, které mají snížený výkon, ovládací panel klikne a zobrazí maximální možné tepelné výkony.



6.7 P PowerBoost

Pro aktivaci maximálního nastavení teploty na omezenou dobu. Můžete jej použít k vaření vody rychleji.

Stisknutím **P** aktivujete. Po uplynutí zadaného času se varná zóna vrátí na nejvyšší teplotu. Funkci vypnete změnou nastavení teploty.

6.8 Časovač

Chcete-li určit, jak dlouho má varná zóna pracovat.

Zadejte nastavení teploty na varné zóně a stiskněte . Zadejte čas pomocí $+$ / $-$, poté potvrďte s . Po uplynutí nastaveného času se varná zóna deaktivuje. Chcete-li zrušit časovač, stiskněte tlačítko , poté stiskněte $-$ až se 00 zobrazí na displeji.

Funkci můžete použít také jako minutku, když je varná deska zapnutá, ale žádná z varných zón nepracuje. Stiskněte tlačítko  a nastavte čas pomocí $+$ / $-$.

6.9 Pauza

Funkce nastaví všechny aktivní varné zóny na nejnižší teplotu.



Když odsávač pracuje v ručním režimu, otáčky ventilátoru se sníží na 1. V automatickém režimu se otáčky ventilátoru nemění.

Funkce nezastaví žádné aktivní časovače.

Chcete-li aktivovat/deaktivovat, stiskněte tlačítko .

6.10 Zámek/Dětská bezpečnostní pojistka

Slouží k uzamčení a odemčení ovládacího panelu podle potřeby.

Krátké zamknutí ovládacího panelu během vaření: jednou stiskněte . Opětovným stisknutím odemknete. Aby se zabránilo náhodnému použití varné desky: stiskněte a podržte tlačítko  na 3 sek, dokud jsou všechny zóny deaktivovány, poté varnou desku vypněte. Funkce zůstane zapnutá i po vypnutí varné desky. Chcete-li funkci vypnout, zapněte varnou desku, stiskněte a podržte tlačítko  na 3 sek a vypněte varnou desku.

6.11 Bridge

Slouží ke spojení obou varných zón na straně, které pak fungují jako jediná. Můžete ji použít k přípravě pokrmů na velkých varných nádobách (např. grill plancha). Ujistěte se, že varná nádoba pokrývá středy obou varných zón. Pokud je varná nádoba umístěna mezi středy zón, funkce nebude aktivována.

1. Nastavte úroveň tepla pro jednu z zón.

2. Stiskněte tlačítko .

3. Změňte úroveň tepla podle potřeby.

Vypnutí funkce – stiskněte .

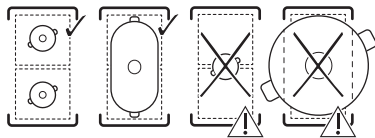

6.12 Funkce odsávače

Manuální režim

Odsávač může pracovat, když je varná deska zapnutá nebo vypnutá.

1. Stisknutím  aktivujete odsávač.

2. Opakovaným stisknutím  upravte otáčky ventilátoru.

Chcete-li deaktivovat, opakovaně stiskněte

, dokud indikátory nezmizí.

Automatický režim

Odsávač reguluje otáčky ventilátoru na základě teploty varné zóny. Automatický režim nabízí čtyři možnosti otáček ventilátoru: H1-H4 (nízká až intenzivní).

1. Pokud funkce není ve výchozím nastavení zapnutá, zapnete ji stisknutím AUTO.
2. Umístěte nádobu na varnou zónu a vyberte nastavení teploty.

Chcete-li deaktivovat, stiskněte tlačítko AUTO.

Chcete-li změnit výchozí otáčky ventilátoru (H4), zadejte uživatelská nastavení. Viz „Struktura nabídky“.

Boost

Funkce aktivuje ventilátor, aby pracoval na maximální otáčky.

Stisknutím  zapnete funkci.

Pro deaktivaci stiskněte opět tlačítko .

Funkce může pracovat bez přerušení po dobu maximálně minut. Po uplynutí této doby se nastavení otáček ventilátoru změní na 3.

Auto Breeze

Ventilátor pokračuje v chodu na minimální rychlost po dobu 20 minut poté, co vypnete varnou desku, a poté se automaticky deaktivuje.

Tato funkce odstraňuje veškeré přetrvávající zápachy po vaření.

Když je tato funkce zapnutá, zobrazí se ukazatel nad nápisem AUTO.

Chcete-li funkci vypnout, stiskněte AUTO



nebo .





Chcete-li funkci úplně vypnout, zadejte uživatelská nastavení. Viz „Struktura nabídky“.

 Nedoporučujeme funkci vypnout; nechte ji běžet bez přerušení po celý cyklus.

6.13 Struktura nabídky

Symbol	Nastavení
b	Zvuk
P	Omezení výkonu
H	Automatický režim ventilátoru
dF	Auto Breeze
CF	Upozornění na uhlíkový filtr
Ft	OdourClean STANDARD: 2 OdourClean PLUS: 1
E	Historie výstrah/chyb

Pro vstup do uživatelského nastavení: stiskněte a podržte  pro 3 sek. Poté stiskněte a podržte .

Pohyb v nabídce: nabídka se skládá ze symbolu nastavení a hodnoty. Pro pohyb mezi nastaveními stiskněte tlačítko  na předním časovači. Chcete-li změnit hodnotu nastavení, stiskněte tlačítko  nebo  na předním časovači. **Opuštění nabídky:** stiskněte tlačítko .

6.14 Tipy pro úsporu energie

- Při ohřívání vody použijte jen potřebné množství.
- Pokud je to možné, vždy pokládejte poklice na nádobi.
- Využijte zbytkové teplo k udržování teploty jídle nebo k jeho rozpouštění.
- Jakmile začnete vařit, nastavte ventilátor na nízkou rychlost. Po dokončení vaření nechte ventilátor několik minut pracovat.
- Zvyšte otáčky ventilátoru, když se potřebujete zbavit velkého množství páry nebo kouře.
- Filtr odsávače par pravidelně čistěte a v případě potřeby jej vyměňte, abyste byla zachována jeho účinnost.

Další informace naleznete v části „Energetická účinnost“.

7. PŘÍRUČKA K PEČENÍ

Údaje v tabulce jsou pouze orientační.

Teplo- ta	Použití:	Čas (min)
1	Udržení teploty hotového jídla. Nádobu zakryjte pokličkou.	dle potřeby
1 - 2	Připravte holandskou omáčku; rozpustíte máslo, čokoládu, želatinu. Čas od času zamíchejte.	5 - 25
2	Nechte ztuhnout nadýchané omelety, pečená vejce. Připravujte zakryté pokličkou.	10 - 40
2 - 3	Vařte rýži a mléčné pokrmy, ohřívejte hotová jídla. Přidejte alespoň dvakrát více tekutiny než rýže, mléčné pokrmy promíchejte v polovině.	25 - 50
3 - 4	Dušení zeleniny, ryb a masa v páře. Přidejte několik lžic vody. Během vaření kontrolujte množství vody.	20 - 45
4 - 5	Vaření brambor a jiné zeleniny. Naplňte hrnc 1-2 cm vody. Během vaření kontrolujte množství vody. Držte pokličku na místě.	20 - 60
4 - 5	Vaření většího množství jídel, dušeného masa se zeleninou a polévek. Až 3 l tekutiny plus přísady.	60 - 150
6 - 7	Pomalé smažení plátků masa a ryb, Cordon Bleu z telecího masa, kotlet, masových krokot, uzenin, jater, jíšky, vajec, palačinek a koblih Podle potřeby otočte.	dle potřeby
7 - 8	Prudké smažení, pečená bramborová kaše, silné řízky, steaky. Podle potřeby otočte.	5 - 15
9	Vaření vody, vaření těstovin, opražení masa (guláš, dušené maso), fritování hranolků.	
P	Vaření velkého množství vody. Je aktivováno PowerBoost.	

8. ČIŠTĚNÍ A ÚDRŽBA

8.1 Čištění varné desky

- Varnou desku po každém použití vyčistěte.
- Varné náčiní používejte vždy s čistou spodní stranou.
- Nenechávejte nádoby vařit na sucho nebo dosahovat příliš vysokých teplot.
- Nepoužívejte nádoby vyrobené z materiálů nekompatibilních s indukci. Takové materiály mohou poškrábat nebo znečistit povrch varné desky.
- Škrábance nebo tmavé skvrny na povrchu skla neovlivňují výkon varné desky.
- K čištění skleněného povrchu nepoužívejte nože ani jiné ostré kovové nástroje.
- Doporučenou škrabku používejte pouze jako další nástroj po standardním čištění.

- Počkejte, až se varná deska ochladí, a povrch očistěte vlhkým hadříkem a neabrazivním čisticím prostředkem. Po vyčištění varnou desku osušte měkkým hadrem.
- **Okamžitě odstraňte:** roztavený plast, plastovou fólii, sůl, cukr a potraviny s obsahem cukru. Použijte škrabku a dávejte pozor, abyste se nepopálili.
- **Po vychladnutí varné desky odstraňte:** stopy vodního kamene, stopy vody, tukové skvrny, připálené zbytky jídla, kovově lesklé zbarvení. Vyčistěte povrch, jak je popsáno výše. K odstranění lesklého kovového zbarvení použijte měkký hadřík a roztok vody a octa.

8.2 Čištění odsávače

Mřížka

Mřížka je vyrobena z hliníku. Umyjte jej ručně nebo v myčce a otřete měkkým hadrem.

Odkapávací miska

Odkapávací miska umístěná pod digestoří shromažďuje kondenzaci vznikající během vaření. Nezapomeňte misku pravidelně vyprazdňovat.

1. Uchopte spodní stranu odkapávací misky oběma rukama a posuňte ji dopředu. Pak ji opatrně posuňte dolů, abyste zabránili rozlítí vody.

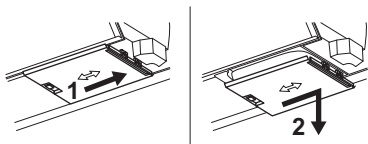

2. Misku můžete mýt ručně (pomocí teplé vody, mýdla a měkkého hadříku / houbičky) nebo v myčce nádobí (standardní cyklus).

Pokud se uvnitř odsávacího systému rozlije voda nebo jiné kapaliny: vypněte odsavač a pečlivě očistěte oblast teplou vodou, vlhkým hadříkem nebo houbičkou a jemným čištěním prostředkem.

8.3 Čištění filtrů

Filtrační jednotka se skládá z následujících prvků: tukových filtrů kombinovaných s tělesem tukového filtru **A** a vyjímatelných uhlíkových filtrů **B**.

i Spotřebič musí být používán vždy se všemi filtry vyhrazenými pro zvolený režim instalace. Viz „Výběr filtru“.

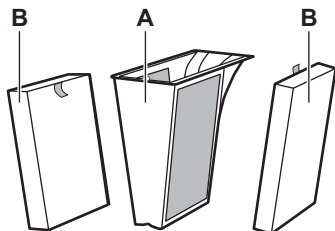

Varná deska má vestavěné počítadlo s upozorněním, které vám připomene, že je třeba pravidelně dané filtry čistit. Toto upozornění nebrání použití varné desky. Upozornění zů-

stane svítit po dobu 30 sekund po vypnutí odsavače par a varné desky.

Tukový filtr

- Po 40 hodinách používání se zobrazí kontrolka  což signalizuje, že je čas vyčistit tukové filtry.

OdourClean STANDARD Uhlíkový filtr

- Po 180 hodinách používání začne ukazatel  začne blikat, což znamená, že je čas vyměnit pachové filtry.
- Filtry pravidelně kontrolujte z hlediska hladiny nahromaděného tuku. Vyměňte je, když se objeví blikající ukazatel (přibližně jednou ročně v závislosti na frekvenci používání) nebo dříve, pokud je to nutné.

OdourClean PLUS Uhlíkový filtr

- Po 140 hodinách používání začne ukazatel  začne blikat, což znamená, že je čas obnovit pachové filtry.
- Filtry čistěte pouze tehdy, je-li vidět nahromaděný tuk.
- Filtry obnovujte pouze tehdy, když se rozsvítí blikající ukazatel. Maximální počet regeneračních cyklů je 8. Po této době filtry vyměňte.

Demontáž / opětovná montáž filtrů

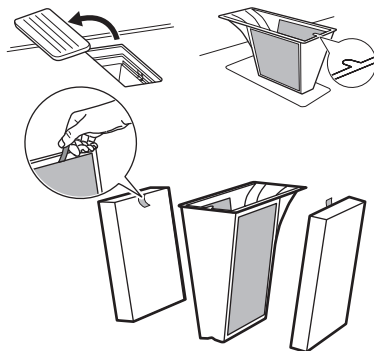

1. Vyměňte mřížku a vyjměte těleso filtru.
2. Vyměňte filtry uchopením za rukojeť.
3. Po vyčištění filtrační jednotku znovu sestavte. Vložte filtry s aktivním uhlím do odsavače tak, aby držadla směřovala dovnitř. Vložte kryt tukového filtru zpět dovnitř a vložte mřížku zpět.



Čištění tukových filtrů

1. Filtry vyčistěte, jakmile je vidět nahromaděná mastnota. Pouzdro

tukového filtru s tukovými filtry pečlivě omyjte v teplé vodě s použitím šetrného čisticího prostředku, poté jej opláchněte teplou vodou. K odstranění zbytků potravin můžete v případě potřeby použít měkkou houbičku, měkký hadřík nebo neabrazivní čisticí kartáček. Můžete je mýt v myčce na standardním cyklu s jinými nádobami ve stejné náplni. Mírné zbarvení sítě se může přirozeně objevit, což neovlivňuje výkon filtru.

2. Nechte filtry chvíli uschnout při pokojové teplotě.
3. Vložte filtry zpět dovnitř. Pokud se zobrazí oznámení , krátkým stisknutím  restartujte počítadlo.

Čištění uhlíkových filtrů OdourClean PLUS

1. Filtry pečlivě čistíte v ruce teplou vodou bez čisticích prostředků. K odstranění zbytků potravin můžete v případě potřeby použít měkkou houbičku, měkký hadřík

nebo neabrazivní čisticí kartáček. Filtry můžete také mýt v myčce na 65-70 °C (pomocí programu delšího než 90 min), bez čisticích prostředků a bez nádob ve stejné náplni.

2. Filtry nechte schnout alespoň 24h při pokojové teplotě.
3. Znovu smontujte filtrační jednotku a vložte ji zpět dovnitř.

Obnova uhlíkových filtrů OdourClean PLUS

1. Nejprve vyčistěte filtry, jak je popsáno výše.
2. Filtry vložte do trouby nastavené na 100 °C na 120 min, umístěte je na střední drátěnou polici. Použijte funkci trouby bez ventilátoru.
3. Znovu smontujte filtrační jednotku a vložte ji zpět dovnitř. Krátkým stisknutím  vynulujte počítadlo.

9. ODSTRAŇOVÁNÍ ZÁVAD

 Pokud problém nemůžete vyřešit sami, obraťte se na autorizované servisní středisko.

Varnou desku nelze zapnout ani používat.

- Zkontrolujte, zda je varná deska správně zapojena do elektrické sítě.
- Zkontrolujte, zda příčinou závady není pojistka. Pokud se pojistka opakovaně vypíná nebo pokud slyšíte neustálý zvuk pípnutí, kontaktujte kvalifikovaného elektrikáře, aby zkontroloval instalaci.
- Ujistěte se, že je ovládací panel čistý a není zakrytý varným nádobím/cizími předměty.

Varná deska se po nějaké době sama vypne.

- To není porucha. V určitých situacích se varná deska automaticky vypne, aby se zajistila bezpečnost. Viz část „Automatické vypnutí“.

Nejvyšší nastavení teploty pro jednu z varných zón není k dispozici nebo se neustále mění mezi dvěma úrovněmi.

- To není porucha. Viz část „Řízení výkonu“.

- Snižte tepelný výkon pro ostatní varné zóny zapojené do stejné fáze.

Ventilátor odsávače se nespustí/vypne se sám.

- Vypněte varnou desku a odpojte ji od hlavního napájení. Nechte spotřebič vychladnout, poté jej znovu zapněte.
- Ujistěte se, že je místnost dostatečně větraná. Pravděpodobně bude nutné nainstalovat okenní spínač. Obráťte se na autorizované servisní středisko.

Objeví se .

- Vyčistěte/vyměňte filtr. Viz část „Čištění a údržba“.

Ě a objeví se číslice.

- Vypněte varnou desku, počkejte několik minut, a pak ji znovu zapněte. Pokud problém přetrvává, obraťte se na autorizované servisní středisko.

Ovládací panel bliká.

- Používejte nádoby s průměrem dna podobným velikosti varné zóny.
- Ujistěte se, že nádoby jsou kompatibilní s indukci.

10. TECHNICKÉ ÚDAJE

10.1 Typový štítek

Model NCH84B03AB
Typ 67 D4A 01 AA
Indukce
Sériové číslo
AEG

PNC 949 598 226 01
220 - 240 V / 400 V 2N, 50 Hz
Vyrobeno v: Německo
7.35 kW



10.2 Specifikace varných zón

Výkon varných zón se může mírně lišit od níže uvedených údajů, v závislosti na materiálu a rozměrech nádobí.

Varná zóna	Nominální výkon (maximální tepelný výkon) [W]	PowerBoost [W]	PowerBoost maximální délka [min]	Průměr varné nádoby [mm]
Levá přední	2300	3200	10	125 - 210
Levá zadní	2300	3200	10	125 - 210
Pravá přední	1400	2500	4	125 - 145
Pravá zadní	1800	2800	10	145 - 180

11. ENERGETICKÁ ÚČINNOST

11.1 Informace o výrobku podle (EU) č 66/2014

Energetické hodnoty vztahující se k dané varné ploše jsou označeny značkami daných varných zón.

Označení modelu	NCH84B03AB	
Typ varné desky	Vestavná varná deska	
Počet varných zón	4	
Technologie ohřevu	Indukce	
Průměr kruhových varných zón (Ø)	Levá přední Levá zadní Pravá přední Pravá zadní	21.0 cm 21.0 cm 14.5 cm 18.0 cm
Spotřeba energie na varnou zónu (EC electric cooking)	Levá přední Levá zadní Pravá přední Pravá zadní	189.1 Wh/kg 189.1 Wh/kg 180.2 Wh/kg 178.3 Wh/kg
Spotřeba energie varné desky (EC electric hob)	184.2 Wh/kg	

Spotřebič byl testován v souladu s následujícími normami: EN IEC 60350-2.

11.2 Požadavky na informace podle (EU) č 2023/826

Spotřeba energie v režimu vypnuto	0,3 W
Maximální doba potřebná k tomu, aby zařízení automaticky dosáhlo příslušného režimu nízké spotřeby energie	2 min

Spotřebič byl testován v souladu s následujícími normami: EN 50564.

11.3 List s informacemi o výrobku podle (EU) č 65/2014 a (EU) č 66/2014

Informační list výrobku podle normy (EU) No 65/2014		
Název nebo ochranná známka dodavatele	AEG	
Identifikační značkou modelu	NCH84B03AB	
Roční spotřeba energie - AEEhood	32.7	kWh/a
Třída energetické účinnosti	A+	
Účinnost proudění tekutin - FDEhood	32.0	
Třída účinnosti proudění tekutin	A	
Účinnost osvětlení - LEhood	-	lux/W
Třída účinnosti osvětlení	-	
Účinnost filtrace tuků - GFEhood	85.1	%
Třída účinnosti filtrace tuků	B	
Minimální průtok vzduchu při běžném používání	270.0	m ³ /h
Maximální průtok vzduchu při běžném používání	550.0	m ³ /h
Průtok vzduchu v intenzivním nebo zesíleném režimu	650.0	m ³ /h
Vážený akustický výkon A při minimální rychlosti	50	db(A) re 1 pW
Vážený akustický výkon A při maximální rychlosti	66	db(A) re 1 pW
Vážený akustický výkon A při intenzivní nebo zvýšené rychlosti	69	db(A) re 1 pW
Naměřená spotřeba energie ve vypnutém stavu - Po	0.49	W
Naměřená spotřeba energie v pohotovostním režimu - Ps	-	W
Doplňkové informace podle normy (EU) č 66/2014		
Koeficient zvýšení času - f	0.8	
Index energetické účinnosti - EEIhood	42.6	
Naměřený průtok vzduchu v bodě nejvyšší účinnosti - QBEP	286.7	m ³ /h
Naměřený tlak vzduchu v bodě nejvyšší účinnosti - PBEP	449	Pa
Maximální průtok vzduchu - Qmax	650.0	m ³ /h
Naměřený elektrický příkon v bodě nejvyšší účinnosti - WBEP	111.9	W
Jmenovitý příkon osvětlovacího systému - WL	-	W
Průměrné osvětlení varného povrchu osvětlovacím systémem - Emiddle	-	lux

Spotřebič byl testován v souladu s následujícími normami: EN IEC 61591, EN IEC 60704-1, EN IEC 60704-2-13, EN 50564.

12. POZNÁMKY K OCHRANĚ ŽIVOTNÍHO PROSTŘEDÍ

Recyklujte materiály označené symbolem .
Obaly k recyklaci uložte do příslušných od-

padních kontejnerů. Pomáhejte chránit životní prostředí a lidské zdraví a recyklujte odpad

z elektrických a elektronických spotřebičů.
Spotřebiče označené symbolem  nelikvidujte s domovním odpadem. Spotřebič ode-

vzdejte v místním sběrném dvoře nebo kontaktujte místní úřad.

1. OHUTUSTEAVE.....	19	7. TOIDUVALMISTUSJUHIS.....	29
2. OHUTUSJUHISED.....	21	8. PUHASTAMINE JA HOOLDUS	29
3. KOKKUPANEMINE.....	23	9. TÕRKEOTSING.....	31
4. TOOTE KIRJELDUS.....	25	10. TEHNILISED ANDMED.....	32
5. ENNE ESIMEST KASUTAMIST.....	26	11. ENERGIATÕHUSUS.....	32
6. IGAPÄEVANE KASUTAMINE.....	26	12. KESKKONNAASPEKTID.....	34

1. ⚠ OHUTUSTEAVE

Enne seadme paigaldamist ja kasutamist lugege kaasasolevat juhend tähelepanelikult läbi. Tootja ei vastuta kehavigastuste ega varalise kahju eest, mis on tingitud paigaldus- või kasutusnõuete eiramisest. Hoidke kasutusjuhendit kindlas ja kättesaadavas kohas, et saaksite seda vajadusel vaadata.

1.1 Laste ja haavatavate inimeste turvalisus

- Vähemalt 8-aastased ja vanemad lapsed ning piiratud füüsiliste, sensorsete või vaimsete võimete või väheste kogemuste ja teadmistega isikud tohivad seda seadet kasutada järelevalve all või kui neid on õpetatud seadet ohutul viisil kasutama ja mõistma kaasnevaid ohte. Lapsed vanuses kuni 8 aastat ning raske või väga keerulise puudega isi-

kud tuleks hoida seadmest eemal, kui neil ei saa pidevalt silma peal hoida.

- Jälgige, et lapsed ei mängiks seadmega.
- Hoidke pakendimaterjal lastele kättesaamatus kohas ja kõrvaldage see nõuete kohaselt.
- HOIATUS! Seade ja selle juurde kuuluvad osad lähevad kasutamise ajal kuumaks. Hoidke lapsed ja lemmikloomad kasutamise ja jahtumise ajal eemal.
- Aktiveerige laste kaitseseade, kui see on olemas.
- Lastel ei ole lubatud seadet iseseisvalt puhastada või hooldada.

1.2 Üldine ohutus

- See seade on ette nähtud ainult toidu valmistamiseks.
- See seade on ettenähtud kasutamiseks kodumajapidamise siseruumides.

- Seda seadet võib kasutada kontorites, hotellide külalistetubades, hommikusöögiga külalistetubades, talumajapidamistes ja muudes sarnastes majutusruumides, kui selline kasutamine ei ületa (keskmist) kodumajapidamise kasutuskoormusi.
- HOIATUS: Tuleoht: Ärge hoidke keeduväljadel minigeid esemeid.
- ETTEVAATUST! Toiduvalmistusprotsess. Lühiajalise toiduvalmistamise puhul ei tohi pliidi juurest lahkuda.
- HOIATUS! Kui kasutate toiduvalmistamisel kuuma rasva või õli ja jätate pliidi järelvalveta, võib see olla ohtlik ja põhjustada tulekahju.
- HOIATUS: Seade ja selle juurde kuuluvad osad lähivad kasutamise ajal kuumaks. Olge ettevaatlik, et te kuumutuselemente ei puutuks.
- Suits tähistab ülekuumenemist. ärge kunagi kasutage toiduainetest põhjustatud tulekahju kustutamiseks vett. Lülitage seade välja ja katke leegid näiteks tuletõrjeteki või kaanega.
- HOIATUS: Seadet ei tohi kasutada välise lülitusseadme kaudu (nt taimer) ega ühendada vooluvõrku, mis regulaarselt sisse ja välja lülitub.
- Metallesemeid – nuge, kahvleid, lusikaid ega potikaasi ei tohiks pliidipinnale panna, sest need võivad kuumeneda.
- Ärge kasutage seadet enne, kui see on köögimööblisse sisse ehitatud.
- Ärge kasutage seadme puhastamiseks veepihustit ega aurupuhastit.
- Pärast kasutamist lülitage nupu abil pliidi element välja; ärge jääge lootma üksnes keedunõu detektorile.
- HOIATUS: Kui pind on mõranenud, lülitage võimaliku elektrilöögi vältimiseks seade välja. Juhul, kui seade on vooluvõrku ühendatud harukarbi abil, lülitage seade elektrivõrgust välja pealüliti kaudu. Mõlemal juhul võtke ühendust teeninduskeskusega.
- Jälgige, et paigaldatavas ruumis oleks tagatud korralik ventilatsioon, mis takistaks sinna gaasi, muu kütuse või lahtise leegi põlemise tagajärjel tekkivate gaaside imbumist.
- Veenduge, et ventilatsiooniavad ei ole ummistunud

ja seadmes kogunenud õhku ei juhita lõõri, mida kasutatakse muude seadmete (keskküttesüsteemid, termosifoonid, veesoojendid jne) suitsu ja auru ärajuhtimiseks.

- Nõuete täitmata jätmine võib põhjustada põlemisgaaside tagasivoolu, mis võib kaasa tuua süsinikmonooksiidi mürgistuse või lämbumise ohu.
- Kui seade töötab teiste seadmetega, ei tohiks ruumis tekkiv maksimaalne rõhendus ületada 0,04 mbar.
- Süttimisohu vältimiseks puhastage õhupuhasti filtrit ja eemaldage regulaarselt kogunenud rasvasetted.
- Kui toitejuhe on kahjustatud, laske see elektriõhutus tagamiseks välja vahetada tootja, selle volitatud teeninduskeskuse või vastavat kvalifikatsiooni omava isiku poolt.

- Kui seade on ühendatud otse toiteallikaga, peab elektriseade olema varustatud eraldusseadmega, mis võimaldab seadme kõigil poolustel vooluvõrgust lahti ühendada. Tuleb tagada täielik lahtiühendamine vastavalt ülepinge III kategoorias sätestatud tingimustele. Katkestusvahendid peavad olema juhtmestikuga ühendatud vastavalt juhtmete paigaldamise eeskirjadele.
- HOIATUS: Kasutage ainult selliseid pliidi kaitsevõresid, mis on seadme tootja poolt valmistatud või tootja poolt heaks kiidetud ja kasutusjuhendis loetletud, või siis seadmega kaasasolevaid pliidi kaitsevõresid. Ebasobiva kaitsevõre kasutamine võib kaasa tuua õnnetuse.

2. OHUTUSJUHISED

2.1 Paigaldamine

HOIATUS!

Seadet tohib paigaldada ainult kvalifitseeritud tehnik.

HOIATUS!

Kehavigastuse või seadme kahjustamise oht.

- Eemaldage kõik pakkematerjalid.
- Kahjustatud seadet ei tohi paigaldada ega kasutada.
- Paigaldamise ajal tuleb järgida paigaldusjuhendit.

- Tagage minimaalne kaugus muudest seadmetest ja mööbliesemetest.
- Olge seadme liigutamisel ettevaatlik, kuna see on raske. Kasutage alati kaitsekindaid ja kinniseid jalanõusid.
- Tihendage kapi lõikepinnad hermeetikuga, et niiskuse ei tekitaks pundumist.
- Kaitske seadme põhja auru ja niiskuse eest.
- Ärge paigaldage seadet ukse kõrvale ega akna alla, et vältida ukse või akna avamisel kuumade keedunõude seadmelt mahakukkumist.
- Ärge suunake väljatõmbeõhku seinasüvendisse, välja arvatud juhul, kui süvend on selleks ette nähtud.
- Kinnisel paigaldamisel peab ventilaatori väljalaskeava asetsema otse vastu seina või olema eraldatud täiendava kapiseinaga, et vältida juurdepääsu ventilaatori labadele.
- Kõigi seadmete põhjas on jahutusventilaator.
- Kui seade paigaldatakse sahtli kohale:
 - ärge hoidke väikseid esemeid või paberit, mis võiks jahutusventilaatorit kahjustada või halvendada jahutussüsteemi.
 - Hoidke seadme põhja ja sahtli sisu vahel vähemalt 2 cm vahemaad.
- Eemaldage kõik seadme alla kappi paigaldatud eralduspaneelid.

2.2 Elektriühendus

⚠ HOIATUS!

Tulekahju- ja elektrilöögioht.

- Kõik elektriühendused peab tegema kvalifitseeritud elektrik vastavalt ühenduskeemile või paigaldusjuhendile.
- Väljatõmbesüsteemi paigaldamise korral ja kui lisaseadmed on olemas või kohustuslikud (seinaventiil, aknalüliti ja/või akna avaja), peab elektriühendused tegema kvalifitseeritud elektrik vastavalt ühenduskeemile või paigaldusjuhendile.
- Seade peab olema maandatud.
- Enne mis tahes toimingut ühendage seade toiteallikast lahti.
- Kontrollige, kas andmeplaadil olevad elektriparameetrid vastavad teie kohaliku vooluvõrgu näitajatele.
- Lahtised või ebaõiged toitekaablid või pistikud võivad tuua kaasa klemmi ülekuumenemise.
- Kasutage õiget toitekaablit.
- Ärge laske toitekaabli keerduda.

- Veenduge, et löögikaitse on paigaldatud.
- Paigaldage toitekaablile tõmbetõkise klamber.
- Veenduge, et toitekaabel või -pistik (kui on kohane) ei puutuks vastu kuumasid pindu.
- Ärge kasutage harupistikuid ega pikendusjuhtmeid.
- Vältige toitepistikute ja -kaabli kahjustamist. Kui tekib vajadus need välja vahetada, peab seda tegema ametlik teeninduskeskus või kvalifitseeritud elektrik.
- Isoleeritud ja pingestatud osad peavad olema kinnitatud kindlalt nii, et neid ei saaks ilma tööriistadeta eemaldada.
- Ühendage toitepistik seinakontakti alles pärast seda, kui paigaldamine on lõpetatud. Veenduge, et toitepistikule säilib pärast paigaldamist juurdepääs.
- Kui seinakontakt logiseb, ärge sisestage sellesse toitepistikut.
- Ärge eemaldage seadet vooluvõrgust kaablist tõmmates. Tõmmates hoidke alati kinni toitepistikust.
- Kasutage ainult nõuetekohaseid isolatsiooniseadmeid: kaitselüliteid, kaitsmeid (keermega kaitsmed tuleb pesast eemaldada), lekkevoolu kaitsmeid ja kontaktoreid.
- Elektripaigaldisel peab olema eraldusseade, mis lahutab seadme toitevõrgu kõigist poolustest ja mille kontaktivahe on vähemalt 3 mm.

2.3 Kasutamine

⚠ HOIATUS!

Vigastuse, põletuse või elektrilöögioht!

- Ärge muutke selle seadme tehnilisi omadusi.
- Enne esimest kasutamist eemaldage kogu pakend, sildid ja kaitsekile (kui on olemas).
- Veenduge, et ventilatsioonivad pole kinni. Ventilatsiooni peab regulaarselt kontrollima kvalifitseeritud isik.
- Ärge jätke töötavat seadet järelevalveta.
- Pärast iga kasutuskorda lülitage keeduväli välja.
- Ärge pange keeduväljadele söögiriistu või panne, kuna need võivad muutuda kuumaks.
- Ärge kasutage seadet märgade kätega ega veega kokku puutudes.
- Ärge kasutage seadet töö- ega hoiupinnana.

- Kui seadme pinda peaks tekkima mõra, tuleb elektrilöögi ohu vältimiseks seade kohe vooluvõrgust eemaldada.
- Inimesed, kellel on südamestimulaator, peaksid hoiduma töötavatest induktsiooniväljadest vähemalt 30 cm kaugusele.
- Kui panete toidu kuuma õli sisse, võib see pritsida.
- Ärge kasutage avatud leeki õhupuhasti töötamise ajal.
- Ärge kasutage alumiiniumfooliumi ega muid materjale toiduvalmistuspinnal ja keedunõu vahel, välja arvatud juhul, kui selle seadme tootja on määranud teisiti.
- Kasutage ainult selle seadme jaoks tootja poolt ettenähtud lisatarvikuid.

⚠ HOIATUS!

Tulekahju ja plahvatuse oht.

- Kuumutamisel võivad rasvad ja õlid eraldada süttivaid aure. Hoidke leegid ja kuumutatud objektid eemal.
- Kuumad õliaurud võivad spontaanselt süttida.
- Toidujääkidega kasutamata õli võib süttida madalamatel temperatuuridel.
- Ärge pange seadme lähedale süttivaid tooteid.

⚠ HOIATUS!

Seadme kahjustamise oht.

- Põletuste vältimiseks ärge asetage tuliseid nõusid juhtpaneelile.
- Ärge pange kuuma panni katet pliidi klaaspinnale.
- Ärge laske nõul kuivaks keeda.
- Pinnakahjustuste vältimiseks ärge laske esemetel või kööginõudel seadmesse kukkuda.
- Ärge aktiveerige keeduväljasid tühjade keedunõudega ega ilma keedunõudeta.
- Ärge eemaldage resti või filtrit õhupuhasti või pliidi töötamise ajal.
- Ärge kasutage avatud leeki õhupuhasti töötamise ajal.

- Ärge katke õhupuhasti sisselasest kööginõudega.
- Ärge avage seadme alaosa ajal, kui pliit või õhupuhasti töötavad.
- Kinnijäämise ärahoidmiseks ärge asetage väikseid või kergeid esemeid õhupuhasti lähedale.
- Valumalmist või kahjustatud põhjaga kööginõud võivad tekitada klaasile/ klaaskeraamikale kriimustusi. Tõstke alati esemed üles, kui peate neid keeduväljal liigutama.
- Teave selles seadmes oleva lambi (lampide) ja eraldi müüdavate varulampide kohta. Need lambid taluvad koduste majapidamiseseadmete äärmuslikke keskkonnamitingimusi, näiteks temperatuuri, vibratsiooni ja niiskust, või on ette nähtud edastama infot seadme tööoleku kohta. Need pole ette nähtud kasutamiseks muudes rakendustes ega sobi ruumide valgustamiseks.
- Seadme parandamiseks võtke ühendust volitatud teeninduskeskusega. Kasutage ainult originaalvaruosi.

2.4 Puhastamine ja hooldus

- Puhastage seadet regulaarselt, et vältida pinna kahjustumist.
- Lülitage seade välja ja laske sel enne puhastamist jahtuda.
- Puhastage seadet sooja vee ja niiske pehme lapiga. Kasutage ainult neutraalseid pesuaineid. Ärge kasutage abrasiivseid tooteid, abrasiivseid puhastuslappe, lahusteid ega metallesemeid, kui pole märgitud teisiti.

2.5 Kõrvaldamine

⚠ HOIATUS!

Vigastus- või lämbumisohu.

- Seadme nõuetekohase kõrvaldamise kohta saate täpsemaid juhiseid kohalikust omavalitsusest.
- Lahutage seade vooluvõrgust, seejärel lõigake elektrikaabel ära ja visake ära.

3. KOKKUPANEMINE

3.1 Enne paigaldamist

Leidke edaspidiseks kasutamiseks pliidiplaadi põhjal asuv andmeplaat ja kirjutage üles seerianumber

3.2 Pliidi kokkupanemine

- Paigaldusmõõtmete ja piltjuhiste saamiseks vt kasutusjuhendi esimestel lehtedel asuvaid paigaldusskeeme.

Pliidiplaadi kokkupaneku kohta leiateg üksikasjalikku teavet paigaldusjuhendist.

Käsitsege seadet paigaldamise ajal ettevaatlikult, et vältida raami painutamist või kahjustamist.

Järgige pliidiplaadi ühendusskeemi ja aknalüliti ühendusskeemi (kui see on olemas), mis on esitatud paigaldusraamatus ja/või pliidiplaadi all olevatel siltidel.

Ainult valitud riikides: Väljalasketoru paigaldamise korral võib olla vajalik aknalüliti (pidage nõu volitatud tehnikuga). See tuleb osta eraldi, kuna see ei kuulu õhupuhasti komplekti. Aknalüliti peab paigaldama volitatud tehnik. Vaadake paigaldusjuhendit.

Kui seade paigaldatakse sahtli kohale, võivad seal olevad esemed toiduvalmistamise ajal pliidi ventilatsiooni tõttu soojaks minna.

Filtreerimisüksuse kokkupanek

Seadet tuleb kasutada alati koos kõigi valitud paigaldusrežiimi jaoks ettenähtud filtritega. Vt „Filtri valimine“. Enne esimest kasutamist sisestage söefiltrid korpusesse nii, et käepidemed oleksid suunatud sissepoole. Pange rasvafiltri korpus õhupuhasti sisse ja asetage rest õhupuhastajale.

3.3 Ühenduskaabel

⚠ HOIATUS!

Kõik vajalikud elektritööd peab tegema kvalifitseeritud elektrik.

- Pliit tarnitakse koos ühendusjuhtme.
- Kahjustatud toitekaabli asendamiseks kasutage kaablitüüpi H05VV-F, mis talub 70 °C või kõrgemat temperatuuri.
- Ühe juhtme läbimõõt peab olema minimaalselt 1,5 mm².
- Kontaktpistikute kaudu, juhtmeotsi paarides või jootes ning kaabli ühendamine ilma kaabliotsahülsita on keelatud.
- Pöörduge lähimasse volitatud teeninduskeskusesse. Ühenduskaabli tohib välja vahetada ainult kvalifitseeritud elektrik.

Ühefaasiline ühendus

1. Eemaldage mustalt ja pruunilt juhtmetelt kaabliotsa muhv.
2. Eemaldage mustalt ja pruunilt kaabliotsalt osa isolatsiooni.
3. Ühendage mustade ja pruunide kaablite otsad.

4. Paigaldage igale kaabliotsale kaabliotsa muhv (vajalik on spetsiaalne tööriist).

NL ühendus

1. Eemaldage sinistelt juhtmetelt kaabliotsa muhv.
2. Eemaldage sinistelt kaabliotsalt osa isolatsiooni.
3. Paigaldage igale juhtmeotsale (vajalik on spetsiaalne tööriist) uus kaabliotsa muhv.

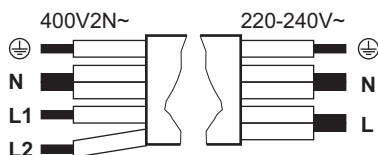

Ühefaasiline ühendus: 220 - 240 V~ 5x1,5 mm ²		Kahefaasiline ühendus: 400 V2N~ 5x1,5 mm ² või 4x2,5 mm ²	
⊕	Roheline - kollane	Roheline - kollane	⊕
N	Sinine ja sinine	Sinine ja sinine	N
L	Must ja pruun	Must	L1
		Pruun	L2

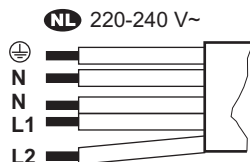

NL 220 - 240 V (5x1,5 mm ²)	
⊕	Roheline - kollane
N	Sinine ja sinine
L1	Must
L2	Pruun

3.4 Võimsuse piirang

Võimsuse piirang määratleb majapidamise elektrikaitsmete võimsuse piirides pliidiplaadi poolt kasutatava koguvõimsuse. Pliidiplaat on vaikumisi seatud võimalikult suurele võimsustasemele. Veenduge, et valitud võimsus vastab maja elektrikaitsesele.

Võimsustaseme vähendamine ja suurendamine:

1. Avage menüü: vajutage 3 sekundit nuppu . Seejärel vajutage pikalt nuppu .
2. Vajutage esikülje taimeril , kuni ilmub .
3. Seadete vahel navigeerimiseks vajutage eesmisel taimeril / .

4. Väljumiseks vajutage .

Võimsustasemed:

P73 - 7350 W, P15 - 1500 W, P20 - 2000 W,
P25 - 2500 W, P30 - 3000 W, P35 - 3500 W,
P40 - 4000 W, P45 - 4500 W, P50 - 5000 W,
P60 - 6000 W

4. TOOTE KIRJELDUS

4.1 Toote ülevaade

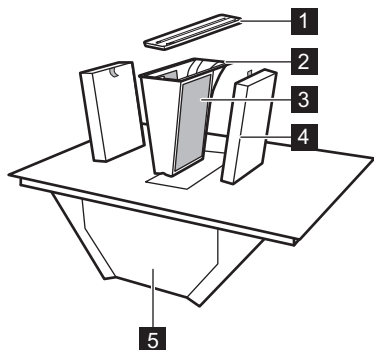

- 1 Võre
- 2 Rasvafiltri korpus
- 3 Rasvafilter (mitte-eemaldatav)
- 4 Sõefilter
- 5 Tilkumisalus
- 6 Pliidiplaat
- 7 Õhukanali adapter
- 8 Õhukanali adapter tagaseinale

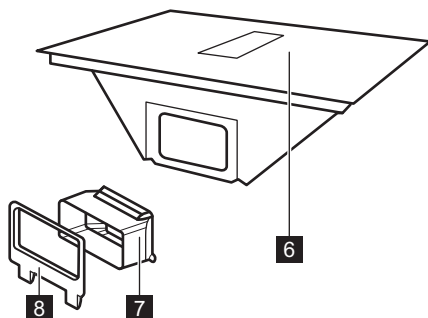

- 1 Induksioonkeeduväli
- 2 Juhtpaneel
- 3 Õhupuhasti

4.3 Sümbolid juhtpaneelil ja ekraanil

Sümbol/indikaator

Sees / Väljas

Pause

, / Taimer

Bridge

AUTO Õhupuhasti automaatrežiim

Õhupuhasti käsirežiim

Boost

P PowerBoost

Lukk/Lapselukk

4.2 Keeduala paigutus

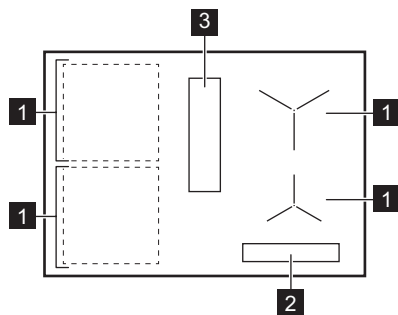

Sümbol/indikaator

☒ + number Ilmnes tõrge.

⊗ Filter tuleb ära puhastada või välja vahetada.

Sümbol/indikaator

☒ ☒ ☒ OptiHeat Control

5. ENNE ESIMEST KASUTAMIST

5.1 Filtri valimine

Enne esimest kasutamist seadistage vastavalt paigaldusrežiimile õige filtri tüüp. Vaadake „Menüü struktuur“.

Ringlusrežiim: süsinikfilter (koos rasvafiltriga)

Aktiivvahtu sisaldavad söefiltrid neutraliseerivad suitsu ja toiduvalmistamise lõhnu. Saate valida kahe võimaluse vahel:

- **OdourClean STANDARD** (valge, ühekordne)
- **OdourClean PLUS** (must, taastuv)

Seadme tsirkulatsioonirežiimis kasutamiseks võtke paigalduse kohandamiseks ühendust volitatud tehnikuga. Minge kasutajaseadetesse ja lülitage süsinikfiltri teavitus sisse, valides CF ja seejärel Sees. Seejärel valige üks filtritest:

- **OdourClean STANDARD:** Valige Ft ja seejärel 2.

- **OdourClean PLUS:** Valige Ft ja seejärel 1.

Väljalaskerežiim: rasvafilter

Rasvafiltrid koguvad rasva, õli ja toidujääke ning takistavad nende sattumist õhupuhastisüsteemi.

Seadme väljatõmberežiimis kasutamiseks võtke paigalduse kohandamiseks ühendust volitatud tehnikuga. Seejärel minge kasutajaseadetesse ja lülitage süsinikfiltri teavitus välja, valides CF ja seejärel Väljas.

ⓘ Väljatõmberežiim võib mõjutada ruumi õhurõhku ja seetõttu on vaja korralikku ventilatsiooni, et vältida põlemisgaaside tagasi-voolu teistest seadmetest. Veenduge, et paigalduskeskkond vastab kaasasolevatele ohutusjuhiste.

6. IGAPÄEVANE KASUTAMINE

6.1 Õhupuhasti kasutamine

Pliidiplaadi sisse- ja väljalülitamiseks vajutage ja hoidke nuppu ①. Seadke kööginõu keeduväljale ja seadke juhtriba abil kuumusseadistus. Keeduvälja väljalülitamiseks vajutage 0.

Õkotaimer

Energia säästmiseks lülitub keeduväli välja enne, kui taimer lõppu jõuab.

6.2 Kööginõud

Kööginõude põhi peaks olema võimalikult paks ja tasane. Enne kööginõude pliidile asetamist puhastage ja kuivatage see. Ärge libistage ega hõõruge kööginõusid klaasi servade ja nurkade vastu, et vältida pinna purunemist või kahjustamist. Elektrooniliste osade kahjustamise vältimiseks ärge asetage juhtpaneelile kuumi kööginõusid.

Veenduge, et kööginõud sobivad induktsioonpliidiga (st et magnet kleepub nende põhja külge). Optimaalse soojusülekanne tagamiseks kasutage kööginõusid, mille põhja läbimõõt on sarnane keeduala läbimõõduga. Väiksema läbimõõduga kööginõud võivad kuumeneda aeglasemalt, samas kui suurema läbimõõduga nõud võivad üle kuumeneda ja juhtpaneeli kahjustada.

Kööginõu materjal

- **õige:** malm, teras, emailitud teras, roostevaba teras, mitmekihiline põhi (tootja õige märgistusega).
- **mittesobiv:** alumiinium, vask, messing, klaas, keraamika, portselan.

Müra töötamise ajal

Müra võib erineda olenevalt köögitarvete materjalist ja valitud kuumusastmest. Need on normaalsed ega viita ühelegi rikkele.

- praksumishelid: kööginõud on valmistatud erinevatest materjalidest (mitmekihiline konstruktsioon).
- vilisev heli: aktiveeritud on kõrge kuumus ja kööginõud on valmistatud erinevatest materjalidest (mitmekihiline konstruktsioon).
- sumin: aktiveeritud on kõrge kuumuse seadistus.
- klõpsamine: toimub elektriline lülitus.
- sisin, sumin: jahutusventilaator töötab.
- rütmiline heli: kööginõu on tuvastatud.

6.3 Kööginõu tuvastamine

See funktsioon näitab pliidiil olevate kööginõude olemasolu ja lülitab välja küpsetusalad, kui seal ei tuvastata 120 s jooksul kööginõusid.

6.4 Automaatne väljalülitus

Ohutusmeetmena lülitub pliit teatud tingimustes automaatselt välja (nt kui kõik keeduväljad ja õhupuhasti on välja lülitatud, kui pärast aktiveerimist ei ole valitud ühtegi kuumusseadistust ega ventilaatori kiirust või kui kööginõu keeb kuivaks).

6.5 OptiHeat Control (3-astmeline jääkkuumuse indikaator)

Indikaator näitab, et keeduväli on endiselt kuum. Kuni indikaator on nähtav, kaasneb põletusohv jääkkuumuse tõttu. Indikaator kaob, kui keeduala on jahtunud.

6.6 Toitehaldus

Kui pliit saavutab maksimaalse saadaoleva võimsuse, vähendatakse automaatselt keeduväljade võimsust, et kaitsta koduse vooluvõrgu kaitsmeid. Vähendatud võimsusega keedualade puhul hakkab juhtriba vilkuma ja näitab maksimaalseid võimalikke kuumusastmeid.

6.7 PowerBoost





Maksimaalse kuumusseadistuse piiratud ajaks aktiveerimiseks. Võite kasutada seda vee kiiremini keema ajamiseks.



Vajutage aktiveerimiseks **P**. Aja lõppedes naaseb keeduväli tagasi kõrgeima kuumusseadistuse juurde. Funktsiooni väljalülitamiseks muutke kuumusseadistust.

6.8 Taimer

Määramaks, kui kaua keeduväli peab töötama.

Seadistage kõigepealt keeduvälja kuumusseadistus ja vajutage . Valige aeg, kasuta-

des  / , ja kinnitage seejärel, vajutades . Aja lõppedes lülitub keeduväli välja. Taimeri tühistamiseks vajutage , seejärel vajutage , kuni 00 kustub ekraanil.

Samuti saate kasutada funktsiooni köögitaimerina, kui pliit töötab, kuid ühtegi keeduvälja ei kasutata. Vajutage  ja valige nuppudega  /  aeg.

6.9 Pause



See funktsioon seab kõik aktiivsed keeduväljad madalaimale kuumusastmele.

Kui õhupuhasti töötab käsirežiimis, on ventilaatori töökiirus vähendatud tasemeni 1. Automaatrežiimis ventilaatori töökiirus ei muutu. Funktsioon ei peata ühtegi aktiivsetest taimeritest.

Vajutage aktiveerimiseks/deaktiveerimiseks .

6.10 Lukk/Lapselukk

Juhtpaneeli lukustamiseks/avamiseks vastavalt vajadusele.

Juhtpaneeli lühiajaliseks lukustamiseks toiduvalmistamise ajal: vajutage üks kord . Avamiseks vajutage uuesti. Pliidi juhusliku käima hakkamise vältimiseks: vajutage pikalt  3 s ajal, kui kõik keeduväljad on välja lülitatud; seejärel lülitage pliit välja. Pliidiplaadi väljalülitamisel jääb funktsioon sisselülitatuks. Funktsiooni deaktiveerimiseks lülitage pliit sisse, vajutage ja hoidke  3 s ning lülitage pliit välja.

6.11 Bridge

Kahe külgmise keeduala ühendamiseks, et kasutada neid ühe alana. Saate seda kasutada suurte kööginõudega (näiteks küpsetusplaadiga) toiduvalmistamiseks. Veenduge, et kööginõu kataks mõlema keeduala keskosad. Kui kööginõu jääb keeduvälja keskosade vahele, ei lülitu funktsioon sisse.

1. Määrake esmalt ühe keeduvälja kuumusseadistus.
2. Vajutage .
3. Muutke vastavalt vajadusele kuumusseadistust.

Funktsiooni deaktiveerimiseks vajutage .

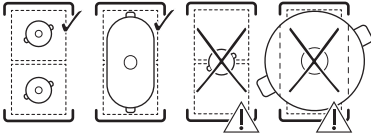

6.12 Õhupuhasti funktsioonid

Käsitsirežiim

Õhupuhasti võib töötada, kui pliit on sisse lülitatud või välja lülitatud.

1. Õhupuhasti aktiveerimiseks vajutage

nuppu .

2. Reguleerige ventilaatori kiirust, vajutades

mitu korda .

Väljalülitamiseks vajutage mitu korda , kuni näidikud kustuvad.

Automaatrežiim

Õhupuhasti reguleerib ventilaatori kiirust keeduvälja temperatuuri järgi. Automaatrežiimil on neli ventilaatorikiiruse valikut: H1-H4 (madalast intensiivseni).

1. Kui funktsioon ei ole vaikimisi sisse lülitatud, vajutage selle aktiveerimiseks nuppu AUTO.
2. Pange kööginõu keeduväljale ja valige kuumusseadistus.

Väljalülitamiseks vajutage AUTO.

Vaikimisi ventilaatorikiiruse (H4) muutmiseks sisestage kasutaja seaded. Vaadake „Menüü struktuur“.

Boost

See funktsioon lülitab ventilaatori maksimaalsele pöörlemiskiirusele.

Funktsiooni sisselülitamiseks vajutage .

Väljalülitamiseks vajutage uuesti .

Funktsioon saab töötada katkematult maksimumaalselt minutit. Pärast seda seatakse ventilaatori pöörlemiskiiruseks 3.

Auto Breeze

Ventilaator jätkab töötamist miinimumkiirusel veel 20 minutit pärast seda, kui olete pliidi välja lülitanud ja lülitub seejärel automaatselt välja. Funktsiooni eemaldab toiduvalmistamise järelõhnad.

Kui funktsioon töötab, kuvatakse AUTO kohal olev indikaator.

Vajutage funktsiooni peatamiseks AUTO või







Funktsiooni täiesti väljalülitamiseks sisestage kasutaja seaded. Vaadake „Menüü struktuur“.

 Soovitatav on seda funktsiooni mitte välja lülitada ja lasta sellel katkestusteta töötada.

6.13 Menüü struktuur

Sümbol	Seadistus
b	Heli
P	Võimsuse piirang
H	Ventilaatori automaatrežiim
dF	Auto Breeze
CF	Sөөfiltri märguanne
Ft	OdourClean STANDARD: 2 OdourClean PLUS: 1
E	Häirete/rikete ajalugu

Kasutajaseadete sisestamiseks: vajutage ja hoidke  3 s. Seejärel vajutage pikalt .

Menüüs navigeerimine: menüü koosneb seadistussümbolist ja väärtusest. Seadete vahel navigeerimiseks vajutage eesmisel taimeril nuppu . Seade väärtuse muutmiseks vajutage eesmisel taimeril nuppu  või .

Menüüst väljumiseks: vajutage .

6.14 Energiasäästu näpunäited

- Kui kuumutate vett, kasutage ainult vajalikku kogust.
- Võimalusel pange nõule alati kaas peale.
- Kasutage toiduainete soojashoidmiseks või sulatamiseks jääkuumust.
- Toiduvalmistamise alguses seadke õhupuhasti ventilaator madalale kiirusele. Pärast toiduvalmistamise lõppu laske õhupuhastil mõni minut töötada.
- Suurendage ventilaatori kiirust ainult selleks, et vabaneda suurest kogusest aurust või suitsust.
- Filtri tõhususe tagamiseks puhastage õhupuhasti filtrit regulaarselt ja asendage see vajadusel.

Lisateavet vt jaotisest „Energiaõhusus“.

7. TOIDUVALMISTUSJUHIS

Tabelis olevad andmed on üksnes suunavad.

Kuumus	Kasutage:	Aeg (min.)
1	Toidu soojashoidmiseks. Pange kööginõule kaas peale.	vastavalt vajadusele
1 - 2	Hollandi kastme valmistamine; või, šokolaadi, želatiini sulatamine. Segage aeg-ajalt.	5 - 25
2	Kohevate omlettide, küpsetatud munade tahkemaks muutmise. Valmistage kaanega kaetult.	10 - 40
2 - 3	Riisi ja piimatoitude keetmine vaikselt tulel, valmistoidu soojendamine. Vedeliku kogus peab olema riisi kogusest vähemalt kaks korda suurem, piimatoidu tuleb poole valmistamise järel segada.	25 - 50
3 - 4	Köögiviljade, kala, liha hautamine. Lisage paar supilusikatäit vett. Kontrollige protsessi ajal vee kogust.	20 - 45
4 - 5	Kartulite ja muude köögiviljade aurutamine. Täitke pott 1-2 cm veega. Kontrollige protsessi ajal veetaset. Hoidke potil kaas peal.	20 - 60
4 - 5	Suurema koguse toidu, hautiste ja suppide valmistamine. Kuni 3 l vedelikku koos koostisosadega.	60 - 150
6 - 7	Kerge praadimine: eskalopid, vasikalihast cordon bleu, kotletid, karbonaad, vorstid, maks, keedutainas, munad, pannkoogid, sõõrikud. Vajadusel keera-ke ümber.	vastavalt vajadusele
7 - 8	Fritüürimine: kartulipannkoogid, seljatükid, steigid. Vajadusel keerake ümber.	5 - 15
9	Keetke vesi, keetke pasta, pruunistage liha (guljašš, hautatud liha, frittige friikartulid).	
P	Suure koguse vee keetmine. PowerBoost on sisse lülitatud.	

8. PUHASTAMINE JA HOOLDUS

8.1 Pliidi puhastamine

- Puhastage pliiti iga kord pärast kasutamist.
- Kasutage alati puhta põhjaga nõusid.
- Ärge laske kööginõudel kuivaks keeda ega saavutada liiga kõrget temperatuuri.
- Ärge kasutage induksiooniga kokkusobimatust materjalidest valmistatud kööginõusid. Sellised materjalid võivad pliidiplaadi pinda kriimustada või seda määrada.
- Kriimustused või tumedad plekid klaaspinnal ei mõjuta pliidiplaadi tööd.
- Ärge kasutage klaaspinna puhastamiseks nuge ega muid teravaid metalltööriistu.
- Pärast tavalist puhastamist kasutage soovitatud kaabitsat vaid lisatööriistana.

- Oodake, kuni pliidiplaat maha jahtub, ja puhastage pind niiske lapi ja mitteabasiivse pesuvahendiga. Pärast puhastamist kuivatage pliiti pehme lapiga.
- **Eemaldage kohe:** sulanud plastik, plastfoolium, sool, suhkur ja suhkrut sisaldav toit. Kasutage kaabitsat ja olge ettevaatlik, et vältida põletusi.
- **Eemaldage, kui pliit on piisavalt jahtunud:** katlakiviringid, veeringid, rasvapekid, sisse kõrbenud toidujäägid, metalse läikega plekid. Puhastage pind ülalkirjeldatud viisil. Läikiva metallilise värvimuutuse eemaldamiseks kasutage pehmet lappi ning vee ja äädika lahust.

8.2 Õhupuhasti puhastamine

Rest

Võrk on valmistatud alumiiniumist. Peske seda käsitsi või nõudepesumasina ja pühkige pehme lapiga.

Tilgaalus

Õhupuhasti all asuv tilgaalus kogub toiduvalmistamise ajal tekkivat kondensvett. Ärge unustage tilgaalust regulaarselt tühjendada.

1. Haarake tilgaaluse alumisest küljest mõlema käega kinni ja lükake seda ettepoole. Seejärel liigutage seda allapoole, et vältida vee mahaminemist.

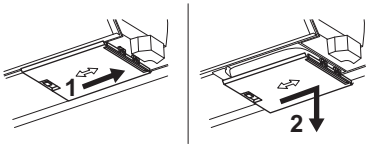

2. Peske alust käsitsi (kasutades sooja vett, seepi ja pehmet lappi/käsna) või nõudepesumasinas (tavaline tsükkel).

Kui vesi või muud vedelikud õhupuhastisüsteemi sisse satuvad: lülitage õhupuhasti välja ja puhastage piirkond hoolikalt sooja vee, niiske lapi või švammi ja neutraalse puhastusvahendiga.

8.3 Filtrite puhastamine

Filtreerimiseseade koosneb järgmistest elementidest: rasvafiltritest koos rasvafiltri korpussega **A** ja eemaldatavatest söefiltritest **B**.

i Seadet tuleb kasutada alati koos kõigi valitud paigaldusrežiimi jaoks ettenähtud filtritega. Vt „Filtri valimine“.

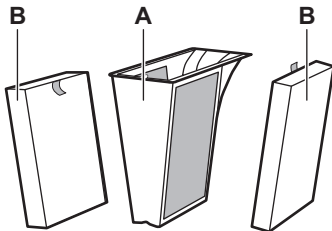

Pliidil on sisseehitatud loendur, mis tuletab märguandega meelde vajadust vastavaid filtreid regulaarselt puhastada. Teavitus ei blokeeri pliidi kasutamist. Teade jääb põlema 30 sekundiks pärast õhupuhasti ja pliidiplaadi väljalülitamist.

Rasvafilter

- Pärast 40 töötundi kuvatakse staatiline indikaator , mis annab märku, et on aeg rasvafilteid puhastada.

OdourClean STANDARD söefilter

- Pärast 180 töötundi kasutamist hakkab indikaator  vilkuma, mis näitab, et on aeg filtrid välja vahetada.
- Kontrollige filtreid regulaarselt kogunenud rasva taseme suhtes. Vahetage need välja, kui ilmub vilkuv indikaator (umbes kord aastas, olenevalt kasutussagedusest) või vajadusel varem.

OdourClean PLUS söefilter

- Pärast 140 töötundi hakkab indikaator  vilkuma, mis näitab, et on aeg filtreid regeneereida.
- Puhastage filtrid ainult siis, kui kogunenud rasv on nähtav.
- Regeneereerige filtreid ainult siis, kui ilmub vilkuv indikaator. Regeneerimistsükli maksimaalne arv on 8. Pärast seda vahetage filtrid välja.

Filtrite lahtivõtmine/kokkupanek

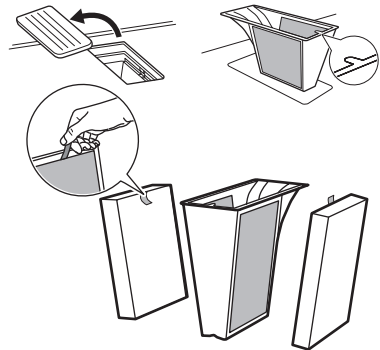

1. Eemaldage võre ja võtke filtri korpus välja.
2. Võtke käepidemest haarates filtrid välja.
3. Pärast puhastamist pange filtrirüksus uuesti kokku: Sisestage söefiltrid õhupuhastisse käepidemed sissepoole. Pange rasvafiltri korpus tagasi sisse ja pange võre tagasi peale.



Rasvafiltrite puhastamine

1. Puhastage filtreid kohe, kui kogunenud rasv on muutunud nähtavaks. Peske rasvafiltri korpus koos rasvafiltritega hoolikalt soojas vees, kasutades

õrnatoimelist puhastusvahendit ning loputage seejärel sooja veega. Toidujääkide eemaldamiseks võite kasutada pehmet käsna, pehmet lappi või mitteabrasiivset puhastusharja. Saate seda pesta ka nõudepesumasinas standardtsükliga koos teiste nõudega. Võrk võib loomulikult teel kergelt värvi muuta, kuid see ei avalda mõju filtri toimimisele.

2. Laske filtritel mõnda aega toatemperatuuril kuivada.
3. Pange filtrid tagasi sisse. Kui teavitus  põleb, vajutage loenduri taaskäivitamiseks korraks .

OdourClean PLUS sõefiltrite puhastamine

1. Peske filtreid ettevaatlikult käsitsi soojas vees ilma puhastusvahenditeta. Toidujääkide eemaldamiseks võite kasutada pehmet käsna, pehmet lappi või mitteabrasiivset puhastusharja. Saate

filtrit pesta ka nõudepesumasinas temperatuuril 65-70 °C (kasutades programmi, mis on pikem kui 90 min), ilma pesuaineteta ja ilma pestavate nõudeta.

2. Laske filtritel vähemalt 24h toatemperatuuril kuivada.
3. Pange filtrid uuesti kokku ja asetage tagasi oma kohale.

OdourClean PLUS sõefiltrite regenereerimine

1. Puhastage kõigepealt filtrid, nagu eespool kirjeldatud.
2. Pange filtrit ahju, mis on seadistatud 100 °C 120 min, asetades nad keskmisele traatrestile. Kasutage ventilaatorita ahjufunktsiooni.
3. Pange filtrid uuesti kokku ja asetage tagasi oma kohale. Loenduri lähtestamiseks vajutage korraks nuppu .

9. TÕRKEOTSING

 Kui te ei suuda all toodud probleemile ise lahendust leida, siis võtke ühendust teeninduskeskusega.

Pliidiplaati ei saa käivitada või kasutada.

- Kontrollige, kas pliidiplaat on õigesti elektrivõrku ühendatud.
- Veenduge, et tõrke põhjuseks on kaitse. Kui kaitse põleb korduvalt läbi või kui te kuulete pidevat piiksumisheli, võtke instalatsiooni kontrollimiseks ühendust kvalifitseeritud elektrikuga.
- Veenduge, et juhtpaneel on puhas ja sellel pole kööginõusid / kõrvalisi esemeid.

Pliit lülitub mõne aja möödudes ise välja.

- Tegemist ei ole rikkega. Teatud olukordades lülitub pliit ohutuse tagamiseks automaatselt välja. Vt jaotist „Automaatne väljalülitus“.

Ühe keeduväljadest maksimaalne kuumusseadistus pole saadaval või see lülitub pidevalt kahe taseme vahel.

- Tegemist ei ole rikkega. Vt jaotist „Toitehaldus“.
- Vähendage samasse faasi ühendatud teiste keedualade võimsust.

Õhupuhasti ventilaator ei tööta / lülitub ise välja.

- Lülitage pliit välja ja eraldage vooluvõrgust. Laske seadmel maha jahtuda ja ühendage seejärel uuesti vooluvõrku.
- Veenduge, et ruum on piisaval ventileeritud. Võimalik, et peate paigaldama aknalüli. Võtke ühendust volitatud teeninduskeskusega.

ilmub.

- Puhastage/vahetage filter. Vt jaotist „Puhastamine ja hooldus“.

Ě ja number ilmuvad.

- Lülitage pliit välja, oodake mõni minu ja lülitage seejärel tagasi sisse. Kui probleem ei kao, pöörduge volitatud teeninduskeskuse.

Juhtpaneel vilgub.

- Kasutage kööginõud, mille põhja läbimõõt vastab keeduvälja suurusse.
- Veenduge, et kööginõu põhi sobib kasutamiseks induktioonpliidil.

10. TEHNILISED ANDMED

10.1 Andmesilt

Mudel NCH84B03AB
Tüüp 67 D4A 01 AA
Induktsioon
Seerianumber
AEG

Tootekood (PNC) 949 598 226 01
220–240 V / 400 V 2N, 50 Hz
Valmistatud: Saksamaa
7.35 kW



10.2 Keeduväljade tehnilised näitajad

Keeduvälja võimsus võib kööginõu materjalist ja mõõtetest olenevalt järgnevatest andmetest veidi erineda.

Keeduväli	Nimivõimsus (maksimaalne kuumus-seadistus) [W]	PowerBoost [W]	PowerBoost maksimaalne kestus [min]	Kööginõu läbimõõt [mm]
Vasak eesmine	2300	3200	10	125 - 210
Vasak tagumine	2300	3200	10	125 - 210
Parem eesmine	1400	2500	4	125 - 145
Parem tagumine	1800	2800	10	145 - 180

11. ENERGIATÕHUSUS

11.1 Tooteteave vastavalt (EL) nr 66/2014

Toidukuumtöötlemisala puudutavad energianäidud on märgitud vastavate toidukuumtöötlemisvõõndite tähistega.

Mudeli tunnus	NCH84B03AB	
Pliidi tüüp	Sisesehitatud pliit	
Toidukuumtöötlemisvõõndite arv	4	
Kuumutustehnoloogia	Induktsioon	
Ringikujuliste toidukuumtöötlemisvõõndite läbimõõt (Ø)	Vasak eesmine Vasak tagumine Parem eesmine Parem tagumine	21.0 cm 21.0 cm 14.5 cm 18.0 cm
Toidukuumtöötlemisvõõndi energiatarbimine (EC electric cooking)	Vasak eesmine Vasak tagumine Parem eesmine Parem tagumine	189.1 Wh/kg 189.1 Wh/kg 180.2 Wh/kg 178.3 Wh/kg
Pliidi energiatarbimine (EC electric hob)	184.2 Wh/kg	

Seadet on testitud vastavalt: EN IEC 60350-2.

11.2 Teabenõuded vastavalt (EL) nr 2023/826

Väljalülitatud režiimis tarbitav võimsus	0,3 W
Maksimaalne aeg, mis kulub seadmel automaatselt kohaldatavale väikese energiatarbega režiimini jõudmiseks	2 min

Seadet on testitud vastaval: EN 50564.

11.3 Toote teabeleht ja toote teave vastavalt (EL) nr 65/2014 ja (EL) nr 66/2014

Toote teabeleht vastavalt (EÜ) nr 65/2014		
Tarnija nimi või kaubamärk	AEG	
Mudelitähis	NCH84B03AB	
Aastane energiatarbimine - AEEhood	32.7	kWh/a
Energiatõhususe klass	A+	
Äratõmbetõhusus - FDEhood	32.0	
Äratõmbetõhususe klass	A	
Pindalaühiku valgusvõimsus - LEhood	-	lux/W
Pindalaühiku valgusvõimsuse klass	-	
Rasva eraldamise tõhusus - GFEhood	85.1	%
Rasva eraldamise tõhususe klass	B	
Minimaalne õhuvool tavapärasel kasutamisel	270.0	m ³ /h
Maksimaalne õhuvool tavapärasel kasutamisel	550.0	m ³ /h
Õhuvool intensiivsel seadistusel	650.0	m ³ /h
A-kaalutud helivõimsuse emissioon miinimumkiirusel	50	db(A), 1 pW võrdlustase
A-kaalutud helivõimsuse emissioon maksimumkiirusel	66	db(A), 1 pW võrdlustase
A-kaalutud helivõimsuse emissioon intensiivsel kiirusel	69	db(A), 1 pW võrdlustase
Väljalülitatud seisundis mõõdetud tarbitav võimsus - Po	0.49	W
Ooteseisundis mõõdetud tarbitav võimsus - Ps	-	W
Täiendav teave vastavalt (EL) nr 66/2014		
Ajaline kasvutegur - f	0.8	
Energiatõhususindeks - EEIhood	42.6	
Mõõdetud õhuvooluhulk suurima tõhususega tööolukorras - QBEP	286.7	m ³ /h
Mõõdetud õhurõhk suurima tõhususega tööolukorras - PBEP	449	Pa
Suurim õhuvooluhulk - Qmax	650.0	m ³ /h
Suurima tõhususega tööolukorras mõõdetud tarbitav sisendvõimsus - WBEP	111.9	W
Valgusallika nimivõimsus - WL	-	W
Valgusallika tekitatud keskmine valgustatus toiduvalmistamispiinal - Emiddle	-	lux

Seadet on testitud vastavalt: EN IEC 61591, EN IEC 60704-1, EN IEC 60704-2-13, EN 50564.

12. KESKKONNAASPEKTID

Ringlussevõttu tuleb saata materjalid, millel on sümbol . Ringlussevõtuks pange pakend vastavatesse konteineritesse. Aidake hoida keskkonda ja inimeste tervist ning suunake elektri- ja elektroonikaseadmete jäät-

med ringlusse. Ärge visake ära seadmeid, mis on tähistatud sümboliga  majapidamisjäätmete hulka. Viige seade kohalikku jäätmesortimispunkti või pöörduge abi saamiseks kohalikku omavalitsusse.

1. DROŠĪBAS NORĀDĪJUMI.....	35	7. GATAVOŠANAS CEĻVEDIS.....	45
2. DROŠĪBAS NORĀDĪJUMI.....	37	8. APKOPE UN TĪRĪŠANA.....	46
3. MONTĀŽA.....	39	9. TRAUCĒJUMMEKLĒŠANA.....	47
4. PRODUKTA APRAKSTS.....	41	10. TEHNISKIE DATI.....	48
5. PIRMS PIRMĀS LIETOŠANAS.....	42	11. ENERGOEFEKTIVITĀTE.....	48
6. IKDIENAS LIETOŠANA.....	42	12. AR VIDĪ SAISTĪTI APSVĒRUMI.....	50

1. DROŠĪBAS NORĀDĪJUMI

Pirms ierīces uzstādīšanas un lietošanas rūpīgi izlasiet pievienotos norādījumus. Ražotājs neatbild par savainojumiem un bojājumiem, kas radušies ierīces nepareizas uzstādīšanas vai lietošanas rezultātā. Vienmēr glabājiet šīs instrukcijas drošā, pieejamā vietā, lai tās varētu izmantot nākotnē.

1.1 Bērnu un neaizsargātu personu drošība

- Šo ierīci drīkst izmantot bērni no 8 gadu vecuma un cilvēki ar ierobežotām fiziskām, sensorām vai garīgām spējām vai pieredzes un zināšanu trūkumu atbildīgas personas uzraudzībā vai, ja tie ir informēti par ierīces drošu lietošanu un izprot potenciālos riskus. Bērniem no līdz 8 gadu vecumam un personām ar ļoti

plašu un sarežģītu invaliditāti jāliedz piekļuve ierīcei, ja vien tos nepārtraukti neuzrauga.

- Būtu jāuzrauga, lai bērni nerotaļātos ne ar šo ierīci.
- Sargiet no bērniem iepakojumu un utilizējiet to pareizi.
- **BRĪDINĀJUMS!** Ierīce un tās piekļūstamās detaļas lietošanas laikā sakarst. Lietošanas un atdzišanas laikā neļaujiet ierīces tuvumā atrasties bērniem un mājdzīvniekiem.
- Ieslēdziet bērnu drošības sistēmu, ja tāda ir pieejama.
- Bērni nedrīkst tīrīt vai apkopt ierīci bez uzraudzības.

1.2 Vispārējā drošība

- Šī ierīce paredzēta tikai ēdiena gatavošanai.
- Šī ierīce ir izstrādāta tikai izmantošanai mājas apstākļos un telpās.

- Šo ierīci var izmantot birojos, viesnīcu numuros, naktsmītnēs, lauku viesu mājās un citās līdzīgās uzturēšanās vietās, kur tā netiek lietota intensīvāk kā parastā mājstarpniecībā.
- **BRĪDINĀJUMS!** Aizdeģšanās risks: neuzglabājiet priekšmetus uz gatavošanas virsmām.
- **UZMANĪBU!** Gatavošanas process ir jāuzrauga. Īss gatavošanas process jāuzrauga nepārtraukti.
- **BRĪDINĀJUMS!** Gatavojot uz plīts ēdienu ar taukiem vai eļļu bez pieskatīšanas, var izcelties ugunsgrēks.
- **BRĪDINĀJUMS!** Ierīce un tās pieejamās detaļas lietošanas laikā sakarst. Nepieskarieties sildelementiem.
- Dūmi norāda uz pārkaršanu. Gatavošanas laikā izcēlušos uguni nekādā gadījumā nedzēsiet ar ūdeni. Izslēdziet ierīci un noslāpējiet liesmu, piemēram, ar ugunsdzēsības segu vai vāku.
- **BRĪDINĀJUMS!** Ierīci nedrīkst barot caur ārējo komutācijas ierīci, piemēram, taimeru, vai pievienot to sistēmai, kuru regulāri ieslēdz un izslēdz inženiertehniskā nodrošinājuma sistēma.
- Nenovietojiet uz plīts virsmas metāla priekšmetus, piemēram, nažus, dakšas, karotes un vākus, jo tie var sakarst.
- Nelietojiet ierīci pirms tās iebūvēšanas.
- Netīriet ierīci ar ūdens strūklu un tvaiku.
- Pēc lietošanas izslēdziet plīts virsmas sildelementu, izmantojot tā vadības slēdzi, un nepaļaujieties uz gatavošanas trauka noteicēju.
- **BRĪDINĀJUMS!** Ja stikla keramikas virsma ir saplaisājusī, izslēdziet ierīci, lai novērstu iespējamo elektrības triecienu. Ja ierīce ir pieslēgta strāvas padeves avotam tiešā veidā, izmantojot savienojuma kārbu, noņemiet drošinātāju, lai atvienotu ierīci no strāvas padeves avota. Jebkurā gadījumā sazinieties ar Pilnvarotu servisa centru.
- Telpā, kurā ir uzstādīta ierīce, nodrošiniet labu gaisa ventilāciju, lai nepieļautu gāzu atpakaļplūdi no ierīcēm, kas dedzina gāzi vai citas degvielas, un no citiem atklātas uguns avotiem.
- Gādājiet, lai ventilācijas atveres nebūtu nosprostotas

un ierīces uzkrātais gaiss nenonāktu cauruļvadā, kas tiek izmantots dūmu un tvaiku novadīšanai no citām ierīcēm (centrālās apkures sistēmas, termosifoni, ūdens sildītāji utt.).

- Ja tas netiek nodrošināts, sadegšanas gāzes var plūst atpakaļ, radot saindēšanās ar oglekļa monoksīdu vai nosmakšanas risku.
- Kad ierīce darbojas kopā ar citām ierīcēm, maksimālais telpā radītais vakuums nedrīkst pārsniegt 0,04 mbar.
- Regulāri tīriet tvaika nosūcēja filtru un noņemiet tauku nosēdumus, lai novērstu ugunsgrēka izcelšanās risku.
- Ja bojāts elektrības vads, tas jānomaina ražotājam, pilnvarotam servisa centram vai citam kvalificētam speciālistam, lai izvairītos

no elektrības trieciena riska.

- Ja ierīce ir tieši pieslēgta strāvas avotam, elektroinstalācijai jābūt aprīkotai ar izolācijas ierīci, kas ļauj atvienot ierīci no visiem elektrotīkla poliem. Pilnīgai ierīces atvienošanai jāatbilst III pārsprieguma kategorijas nosacījumiem. Atvienošanas līdzekļiem jābūt iekļautiem fiksētajā elektroinstalācijā saskaņā ar elektroinstalācijas noteikumiem.
- **BRĪDINĀJUMS!** Izmantojiet tikai tādus plīts aizsargus, kurus ir izgatavojis ierīces ražotājs vai kurus ierīces ražotājs lietošanas instrukcijā norādījis kā lietošanai piemērotus, vai kuri ir iestrādāti ierīcē. Nepiemērotu plīts aizsargu lietošana var izraisīt negadījumus.

2. DROŠĪBAS NORĀDĪJUMI

2.1 Uzstādīšana

BRĪDINĀJUMS!

Šo ierīci drīkst uzstādīt tikai kvalificēts tehniķis.

BRĪDINĀJUMS!

Pastāv traumu un ierīces bojājumu risks.

- Noņemiet visu iesaiņojumu.
- Neuzstādiel un nelietoiet bojātu ierīci.
- Detalizētus uzstādīšanas norādījumus skatiet uzstādīšanas bukletā.

- Nodrošiniel starp blakus uzstādītām ierīcēm piemērotu attālumu.
- Pārvietojiet ierīci uzmanīgi, jo tā ir smaga. Izmantojiet aizsargcimdus un slēgtus apavus.
- Apstrādājiel nozāgētās skapīša virsmas ar hermetizējošu līdzekli, lai novērstu to piebriešanu mitruma ietekmē.
- Aizsargājiel ierīces apakšu no tvaika un mitruma.
- Neuzstādiel ierīci blakus durvīm vai zem loga, lai novērstu karstu ēdiena gatavošanas trauku nokrišanu, atverot durvis vai logu.

- Neuzstādi to tā, lai gaiss tiktu izvadīts sienas atverē, ja vien atvere nav paredzēta šādam mērķim.
- Ar gaisa cauruļvadu neaprikota nosūcēja gadījumā ventilatora izvads jānovieto tieši pie sienas vai jānodala ar papildu skapīša sienu, lai novērstu piekļuvi ventilatora lāpstīnām.
- Katras ierīces apakšā ir dzesēšanas ventilatori.
- Ja ierīce tiek uzstādīta virs atvilktnes:
 - Neglabājiet mazus priekšmetus vai papīru, kas varētu sabojāt dzesēšanas ventilatorus vai pasliktināt dzesēšanas sistēmas darbību.
 - Nodrošiniet vismaz 2 cm attālumu starp ierīces apakšu un atvilktnes saturu.
- Noņemiet visus atdalītājpaneļus, kas uzstādīti skapīti zem ierīces.

2.2 Elektriskais savienojums

⚠ BRĪDINĀJUMS!

Ugunsgrēka un elektrošoka risks!

- Visi elektriskie savienojumi būtu jāizveido kvalificētam elektriķim saskaņā ar savienojumu diagrammu vai uzstādīšanas brošūru.
- Tvaika nosūcēja uzstādīšanas gadījumā un ja ir pieejami vai obligāti izmantojami papildpiederumi (sienas vārsts, loga slēdzis un loga atvērējs), elektriskie savienojumi jāizveido kvalificētam elektriķim saskaņā ar savienojumu diagrammu vai uzstādīšanas brošūru.
- Pirms jebkuras darbības atvienojiet ierīci no elektrotilkla.
- Pārliedzieties, ka tehnisko datu plāksnītē norādītie parametri atbilst elektrotilkla parametriem.
- Valģi vai nepareizi strāvas kabeļi vai spraudņi var izraisīt sprāves pārkaršanu.
- Izmantojiet pareizo strāvas kabeli.
- Neļaujiet strāvas kabelim savīties.
- Pārliedzieties, ka ir nodrošināta trieciensaizsardzība.
- Izmantojiet strāvas kabeļa sprieguma mazināšanas skavu.
- Pārliedzieties, vai strāvas kabelis vai spraudnis (attiecīgā gadījumā) nepieskaras karstām virsmām.
- Neizmantojiet vairāku kontaktspraudņu adapterus un pagarinātājus.
- Nebojājiet strāvas kabeli un spraudni. Ja kabelis vai spraudnis jānomaina, tas

jādara mūsu pilnvarotajam servisa centram vai kvalificētam elektriķim.

- Spriegumvadošo un izolēto detaļu trieciensaizsardzības sistēmai ir jābūt droši nostiprinātai, un to nav iespējams noņemt bez instrumentiem.
- Ievietojiet strāvas spraudni kontaktilgzdā tikai uzstādīšanas beigās. Nodrošiniet, ka pēc uzstādīšanas strāvas kontaktdakšai var piekļūt.
- Ja kontaktilgzdai ir valģis savienojums, nepieslēdziet tai kontaktspraudni.
- Neatvienojiet ierīci, velkot aiz strāvas kabeļa. Vienmēr turiet strāvas kontaktdakšu.
- Izmantojiet tikai atbilstošas izolācijas ierīces: automātslēdzus, drošinātājus (no turētājiem izskrūvējamus drošinātājus), zemējuma noplūdes automātslēdzus un savienotājus.
- Elektroinstalācijā jābūt uzstādītai izolācijas ierīcei, kas atslēdz ierīci no elektrotilkla visos polos; kontaktu atvēruma platumam jābūt vismaz 3 mm.

2.3 Lietošana

⚠ BRĪDINĀJUMS!

Savainojumu, apdegumu vai elektrošoka risks.

- Nemainiet šīs ierīces specifikāciju.
- Pirms ierīces lietošanas noņemiet no tās visu iepakojumu, uzlīmes un aizsargplēvi (ja tādi ir).
- Pārliedzieties, ka ventilācijas atveres nav nosprostotas. Ventilācija periodiski jāpārbauda kvalificētam tehniķim.
- Neatstājiet ieslēgtu ierīci bez uzraudzības.
- Pēc katras lietošanas izslēdziet gatavošanas zonu.
- Nelieciet virtuves piederumus vai katlu vākus gatavošanas zonās, jo tie var sakarst.
- Nelietojiet ierīci ar mitrām rokām, vai ja ierīce saskārusies ar ūdeni.
- Nelietojiet ierīci kā darba virsmu vai uzglabāšanai paredzētu virsmu.
- Ja ierīces virsma ir ieplaisājusi, nekavējoties atvienojiet ierīci no strāvas padeves, lai novērstu elektriskās strāvas triecienu.
- Ierīces lietošanas laikā lietotājiem ar elektrokardiostimulatoru jūturas vismaz 30 cm attālumā no indukcijas gatavošanas zonām.
- Pārtikas produktus karstā eļļā lieciet uzmanīgi, jo tā var šļakstīties.

- Tvaika nosūcēja darbības laikā nekādā gadījumā neizmantojiet atklātu liesmu.
- Starp gatavošanas virsmu un ēdiena gatavošanas traukiem neizmantojiet alumīnija foliju vai citus materiālus, ja vien ierīces ražotājs nav norādījis citādi.
- Izmantojiet tikai šai ierīcei piemērotus ražotāja ieteiktos papildpiederumus.

BRĪDINĀJUMS!

Pastāv ugunsgrēka un sprādziena risks.

- Karsti tauki un eļļas var izdalīt uzliesmojošus tvaikus. Neizmantojiet to tuvumā liesmu un uzkaršu priekšmetus.
- Karsti eļļas tvaiki var uzliesmot.
- Lietota eļļa ar ēdiena atliekām var uzliesmot zemākā temperatūrā.
- Nelietojiet uzliesmojošus produktus ierīces tuvumā.

BRĪDINĀJUMS!

Pastāv ierīces bojājumu risks.

- Lai izvairītos no apdegumiem, nelieciet karstu ēdiena gatavošanas traukus uz vadības paneļa.
- Nelieciet karstu pannas vāku uz ierīces stikla virsmas.
- Neļaujiet no ēdiena gatavošanas traukiem izvārtīties visam šķidrumam.
- Lai izvairītos no virsmas bojājumiem, neļaujiet priekšmetiem vai ēdiena gatavošanas traukiem uzkrīst uz ierīces.
- Neieslēdziet gatavošanas zonas, uz kurām atrodas tukši ēdiena gatavošanas trauki vai uz kurām nav trauku.
- Nekad neizņemiet režģi vai filtru, kamēr darbojas tvaika nosūcējs vai plīts virsma.
- Tvaika nosūcēja darbības laikā nekādā gadījumā neizmantojiet atklātu liesmu.
- Neaizklājiet tvaika nosūcēja iepļūdes atveri ar ēdiena gatavošanas traukiem.
- Nekādā gadījumā nepieskarieties ierīces apakšdaļai, kamēr darbojas plīts virsma vai tvaika nosūcējs.

- Tvaika nosūcēja tuvumā neturiet mazus vai vieglus priekšmetus, lai izvairītos no to iesūkšanas nosūcējā.
- Ēdiena gatavošanas trauki, kas izgatavoti no čuguna vai kam ir bojāta apakša, var saskrāpēt stikla / stikla keramikas virsmu. Ja ēdiena gatavošanas trauki jāpārvieto pa gatavošanas virsmu, vienmēr tos paceliet.
- Attiecībā uz lampu(-ām), kas atrodas šī izstrādājuma iekšpusē, un rezerves daļu lampām, ko pārdod atsevišķi: šīs lampas ir izstrādātas, lai izturētu ārkārtējus fiziskus apstākļus sadzīves tehnikā, piemēram, temperatūru, vibrāciju, mitrumu, vai ir paredzētas informācijas signalizēšanai par ierīces darbības stāvokli. Tās nav paredzētas citiem lietošanas veidiem un nav piemērotas māsaimniecības telpu apgaismojumam.
- Lai salabotu ierīci, sazinieties ar pilnvarotu servisa centru. Izmantojiet tikai oriģinālās rezerves daļas.

2.4 Apkope un tīrīšana

- Regulāri tīriet ierīci, lai nepasliktinātos tās virsmas stāvoklis.
- Pirms tīrīšanas izslēdziet ierīci un ļaujiet tai atdzist.
- Tīriet ierīci ar siltu ūdeni un mitru, mīkstu drānu. Izmantojiet tikai neitrālus mazgāšanas līdzekļus. Neizmantojiet abrazīvus izstrādājumus, abrazīvus tīrīšanas sūkļus, šķīdinātājus vai metāla priekšmetus, ja vien nav norādīts citādi.

2.5 Utilizācija

BRĪDINĀJUMS!

Pastāv traumu un nosmakšanas risks.

- Lai noskaidrotu, kā utilizēt ierīci, sazinieties ar vietējo iestādi.
- Atvienojiet ierīci no elektrotīkla, pēc tam nogrieziet elektrības kabeli un to izmetiet.

3. MONTĀŽA

3.1 Pirms uzstādīšanas

Atrodiet plīts virsmas apakšā esošo tehnisko datu plāksnīti un pierakstiet sērijas numuru

3.2 Plīts virsmas salikšana

-  Informāciju par uzstādīšanas izmēriem un attēlus skatiet uzstādīšanas shēmās, kas atrodamas lietotāja rokasgrāmatas pirmajās lappusēs.

Detalizētu informāciju par to, kā uzstādīt plīts virsmu, skatiet uzstādīšanas brošūrā.

Uzstādīšanas laikā rīkojieties ar ierīci uzmanīgi, lai nesalocītu vai nesabojātu rāmi.

Ievērojiet plīts virsmas pievienošanas shēmu un loga slēdža pievienošanas shēmu (attiecīgā gadījumā), kas parādīta uzstādīšanas brošūrā un/vai etiķetēs zem plīts virsmas.

Tikai noteiktās valstīs Izplūdes instalācijas gadījumā var būt jāuzstāda loga slēdzis (konsultējieties ar sertificētu tehniķi). Tas jāiegādājas atsevišķi, jo plīts virsmas komplektācijā tas nav iekļauts. Loga slēdzis jāuzstāda pilnvarotam tehniķim. Skatiet uzstādīšanas brošūru.

Ja ierīce tiek uzstādīta virs atvilktnes, plīts virsmas ventilācija gatavošanas procesa laikā var uzsildīt atvilktnē glabātos priekšmetus.

Filtrēšanas bloka salikšana

Ierīce vienmēr jāizmanto ar visiem filtriem, kas paredzēti izvēlētajam uzstādīšanas režīmam. Skatiet sadaļu "Filtra atlase" Pirms pirmās lietošanas reizes pārliecinieties, vai oglekļa filtri tvaika nosūcējā ir ievietoti ar rokturiem uz iekšu. Ievietojiet tauku filtra korpusu tvaika nosūcējā un uzlieciet tvaika nosūcēja režģi.

3.3 Pieslēgkabelis

⚠ BRĪDINĀJUMS!

Visus elektriskos pieslēgumus drīkst izveidot tikai kvalificēts elektriķis.

- Plīts virsma tiek apgādāta ar savienojuma kabeli.
- Lai novērstu bojāto strāvas kabeli, izmantojiet H05VV-F kabeli, kas var izturēt 70 °C temperatūru vai augstāku temperatūru.
- Atsevišķa vada diametram ir jābūt vismaz 1,5 mm².
- Aizliegti pieslēgumi, izmantojot kontakttapas, vadu galu urbšana vai lodēšana un kabeļa pieslēgšana bez kabeļa gala uznavas.
- Sazinieties ar vietējo pilnvaroto servisa centru. Pieslēgkabeļi drīkst nomainīt tikai kvalificēts elektriķis.

Vienfāzes pieslēgums

1. Atvienojiet kabeļa gala uznavu no melnās un brūnās krāsas vadiem.
2. Noņemiet daļu izolācijas no brūnās un melnās krāsas vadu galiem.

3. Savienojiet melnās un brūnās krāsas vadu galus.
4. Uzlieciet jaunu uznavu katra vada galā (jāizmanto īpašs instruments).

NL pieslēgums

1. Atvienojiet kabeļa gala uznavu no zilajiem vadiem.
2. Noņemiet daļu izolācijas no zilo vadu galiem.
3. Uzlieciet jaunu gala uznavu katra vada galā (jāizmanto īpašs instruments).

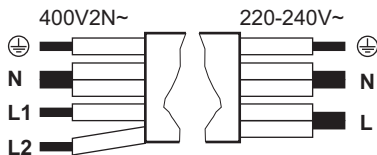

Vienfāzes pieslēgums: 220 - 240 V~ 5x1,5 mm ²	Divfāžu pieslēgums: 400 V2N~ 5x1,5 mm ² vai 4x2,5 mm ²
---	---

⊕	Dzeltens – zaļš	Dzeltens – zaļš	⊕
N	Zils un ziels	Zils un ziels	N
L	Meln un brūns	Meln	L1
		Brūns	L2

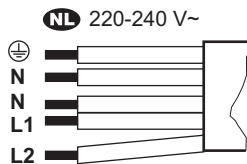

NL 220 - 240 V (5x1,5 mm²)





⊕	Dzeltens – zaļš
N	Zils un ziels
L1	Meln
L2	Brūns



3.4 Jaudas ierobežojums

Jaudas ierobežojums nosaka, cik jaudas pavisam virsma patērē, ievērojot mājas elektroinstalācijas drošinātāju ierobežojumus. Plīts virsma pēc noklusējuma ir iestatīta uz augstāko iespējamo jaudas līmeni. Pārliecinieties,

ka mājokļa drošinātāji spēj izturēt izvēlēto jaudu.

Lai pazeminātu vai paaugstinātu jaudas līmeni:

1. Izvēlnē nospiediet  un turiet to nospiestu 3 sekundes. Pēc tam nospiediet un turiet .
2. Spiediet  priekšējā taimerī, līdz parādās .

3. Lai pārslēgtos starp iestatījumiem, priekšējā taimerī spiediet  / .

4. Spiediet , lai izietu.

Jaudas līmeņi:

P73 - 7,350 W, P15 - 1,500 W, P20 - 2,000 W, P25 - 2,500 W, P30 - 3,000 W, P35 - 3,500 W, P40 - 4,000 W, P45 - 4,500 W, P50 - 5,000 W, P60 - 6,000 W

4. PRODUKTA APRAKSTS

4.1 Produkta pārskats

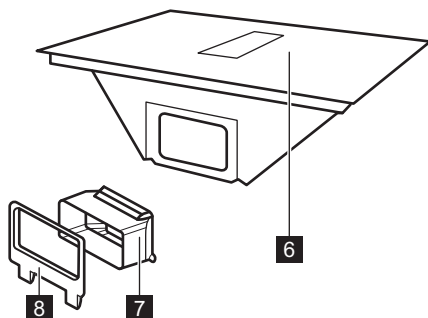
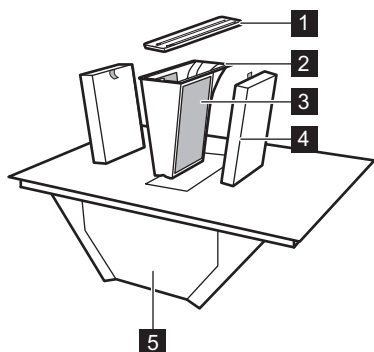



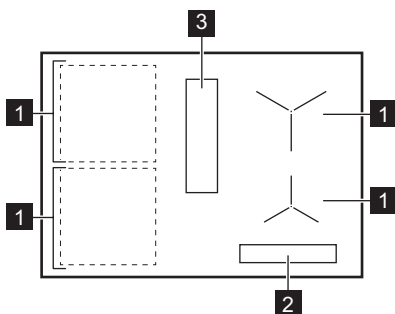

- 1 Režģis
- 2 Tauku filtra korpuss
- 3 Tauku filtrs (nenonēamams)
- 4 Oglekļa filtrs
- 5 Pilienu paplāte
- 6 Plīts virsma
- 7 Gaisa caurules adapteris
- 8 Gaisa caurules stiprinājumi aizmugures sienai







4.2 Gatavošanas virsmas izkārtojums



- 1 Indukcijas gatavošanas zona
- 2 Vadības panelis
- 3 Tvaika nosūcējs

4.3 Simboli vadības panelī un displejā

Simbols / indikators	
	Ieslēgts / Izslēgts
	Pauze
	Taimeris
	Bridge
AUTO	Automātiskais tvaika nosūcēja režīms
	Manuālais tvaika nosūcēja režīms

Simbols / indikators	
	Boost
	PowerBoost
	Blokēšana/Bērnu drošības sistēma
	Radušies darbības traucējumi.
	Filtrs ir jāiztīra vai jānomaina.
	OptiHeat Control

5. PIRMS PIRMĀS LIETOŠANAS

5.1 Filtra atlase

Pirms pirmās lietošanas reizes pārlicinieties, ka atbilstīgi uzstādīšanas veidam ir iestatīts pareizais filtra tips. Skatiet sadaļu "Izvēlnes struktūra".

Recirkulācijas režīms: oglekļa filtrs (kombinācijā ar tauku filtru)

Oglekļa filtri, kas satur aktīvās ogles putas, neitralizē dūmu un ēdiena gatavošanas aromātus. Jūs varat izvēlēties kādu no šiem:

- **OdourClean STANDARD** (balts, vienreizlietojams);
- **OdourClean PLUS** (melns, reģenerējams).

Ja ierīci vēlaties izmantot recirkulācijas režīmā, sazinieties ar pilnvarotu tehniķi, lai pielāgotu uzstādījumus. Dodieties uz lietotāja iestatījumiem un ieslēdziet oglekļa filtra paziņojumu, izvēlotiesCFun pēc tam Ieslēgts. Pēc tam izvēlieties kādu no šiem filtriem:

- OdourClean STANDARD: atlasiet Ft, pēc tam 2;
- OdourClean PLUS: atlasiet Ft, pēc tam 1.

Izplūdes režīms: tauku filtrs

Tauku filtri savāc taukus, eļļu un ēdiena atliekas, kā arī novērš to iekļūšanu tvaika nosūcēja sistēmā.

Ja ierīci vēlaties izmantot izplūdes režīmā, sazinieties ar pilnvarotu tehniķi, lai pielāgotu uzstādījumus. Pēc tam dodieties uz lietotāja iestatījumiem un izslēdziet oglekļa filtra paziņojumu, izvēlotiesCFun pēc tam Izslēgts.

 Izplūdes režīms var ietekmēt telpas gaisa spiedienu, tāpēc ir jānodrošina pienācīga ventilācija, lai novērstu citu ierīču radīto sadegšanas gāzu ieplūšanu atpakaļ telpā. Pārlicinieties, ka uzstādīšanas vieta atbilst sniegtajam drošības vadlīnijām.

6. IKDIENAS LIETOŠANA

6.1 Plīts virsmas lietošana

Lai ieslēgtu vai izslēgtu plīts virsmu, turiet nospiestu . Novietojiet ēdiena gatavošanas traukus gatavošanas zonā un vadības joslā izvēlieties karsēšanas iestatījumu. Lai izslēgtu gatavošanas zonu, nospiediet 0.

Eko taimeris

Lai taupītu enerģiju, gatavošanas zona izslēdzas īsi pirms taimera apstāšanās.

6.2 Ēdiena gatavošanas trauki

Ēdiena gatavošanas trauku pamatnei jābūt pēc iespējas biežākai un plakanākai. Pirms ēdiena gatavošanas trauku novietošanas uz plīts virsmas tos notīriet un nosusiniet. Neslīdiniet un nevelciet ēdiena gatavošanas traukus uz stikla malām un stūriem, lai tos neie-

plēstu vai nesabojātu virsmu. Nenovietojiet karstus ēdiena gatavošanas traukus uz vadības paneļa, lai nesabojātu elektroniskās daļas.

Pārbaudiet, vai ēdiena gatavošanas trauki ir piemēroti indukcijai (t.i., pie trauku pamatnes turas magnēts). Optimālai siltuma pārnei izmantojiet tādus ēdiena gatavošanas traukus, kuru pamatnes diametrs ir līdzīgs gatavošanas zonas izmēram. Ēdiena gatavošanas trauki ar mazāku diametru var uzkarst lēnāk, savukārt trauki ar lielāku diametru var pārkarst un sabojāt vadības paneli.

Ēdiena gatavošanas trauku materiāls

- **Piemērots:** čuguns, tērauds, emaljēts tērauds, nerūsējošais tērauds, daudzslāņu pamatne (ar atbilstīgu ražotāja marķējumu).
- **Nepiemērots:** alumīnijs, varš, misiņš, stikls, keramika, porcelāns.

Trokšņi darbības laikā

Trokšņi var būt dažādi atkarībā no ēdiena gatavošanas trauku materiāla un karsēšanas iestatījuma. Tie ir parasta parādība un nenorāda uz nekādu darbības traucējumu.

- Krakšķi: ēdiena gatavošanas trauks izgatavots no dažādiem materiāliem ("sviestmaizes" konstrukcija).
- Svilpojoša skaņa: ieslēgts augsts karsēšanas iestatījums, un ēdiena gatavošanas trauks ir izgatavots no dažādiem materiāliem ("sviestmaizes" konstrukcija).
- Dūkoņa: ieslēgts augsta karsēšanas iestatījums.
- Klikšķēšana: notiek elektriskā pārslēgšanās.
- Šņākšana, sanēšana: darbojas dzesēšanas ventilators.
- Ritmiska skaņa: tiek noteikti ēdiena gatavošanas trauki.

6.3 Katlu noteikšana

Šī funkcija nosaka gatavošanas trauku atrašanos uz plīts virsmas un deaktivizē gatavošanas zonas, ja 120 s laikā ēdiena gatavošanas trauks nav atrasts.

6.4 Automātiskā izslēgšanās

Drošības nolūkā plīts virsma noteiktos apstākļos automātiski izslēdzas (piem., kad visas gatavošanas zonas un tvaika nosūcējs ir izslēgti, kad pēc ieslēgšanas nav izvēlēts karsēšanas iestatījums vai ventilatora darbības ātrums vai kad no ēdiena gatavošanas trauka ir izvāriņies viss šķidrums).

6.5 OptiHeat Control (trīspakāpju atlikušā siltuma indikators)

Indikators signalizē, ka gatavošanas zona vēl ir karsta. Kamēr indikators deg, pastāv risks apdedzināties, pieskaroties karstajām zonām. Indikators nodzies, kad gatavošanas zona ir atdzisusi.

6.6 Jaudas pārvaldība

Ja plīts virsma sasniedz maksimāli pieejamo jaudu, gatavošanas zonu jauda tiek automātiski samazināta, lai aizsargātu mājas elektroinstalācijas drošinātājus. Gatavošanas zonām ar samazinātu jaudu vadības josla mirgo un rāda maksimālos iespējamus karsēšanas iestatījumus.



6.7 P PowerBoost

Maksimālā karsēšanas iestatījuma ieslēgšana uz ierobežotu laiku. Šo funkciju varat izmantot, lai ātrāk uzvārītu ūdeni.

Nospiediet **P**, lai ieslēgtu. Kad laiks ir beidzies, gatavošanas zona pārslēdzas uz augstāko karsēšanas iestatījumu. Lai šo funkciju izslēgtu, nomainiet karsēšanas iestatījumu.

6.8 Taimeris

Gatavošanas zonas darbības ilguma noteikšana.

Izvēlieties gatavošanas zonas karsēšanas iestatījumu un nospiediet . Iestatiet laiku, izmantojot \pm , pēc tam apstipriniet ar . Kad iestatītais laiks ir beidzies, gatavošanas zona izslēdzas. Lai taimeris atceltu, nospiediet , pēc tam spiediet --- , līdz displejā parādās 00.

Šo funkciju varat izmantot arī kā laika atgādinājumu, kad plīts virsma ir ieslēgta, bet neviena no gatavošanas zonām nedarbojas. Nospiediet  un iestatiet laiku, izmantojot \pm / --- .

6.9 Pauze

Šī funkcija visas aktīvās gatavošanas zonas iestata uz zemāko karsēšanas iestatījumu.



Kad tvaika nosūcējs darbojas manuālajā režīmā, ventilatora darbības ātrums samazinās līdz 1. Automātiskajā režīmā ventilatora darbības ātrums nemainās.

Funkcija neaptur nevienu aktīvo taimeris.

Lai izslēgtu/ieslēgtu, nospiediet .

6.10 Bloķēšana/Bērnu drošības sistēma

Vadības paneļa bloķēšana/atbloķēšana pēc vajadzības.

Lai gatavošanas laikā īslaicīgi bloķētu vadības paneli: vienreiz nospiediet . Nospiediet vēlreiz, lai atbloķētu. Lai novērstu nejašu plīts virsmas ieslēgšanu: nospiediet un paturiet  3 s, kamēr visas zonas tiek izslēgtas, un pēc tam izslēdziet plīts virsmu. Šī funkcija darbojas arī tad, kad plīts virsma tiek izslēgta. Lai šo funkciju izslēgtu, ieslēdziet plīts virsmu, nospiediet un paturiet  3 s un izslēdziet plīts virsmu.

6.11 Bridge

Divu vienas puses gatavošanas zonu apvienošana, lai tās darbotos kā viena. To var izmantot ēdiena gatavošanai lielos traukos (piem, plātēs). Pārļiecinieties, vai ēdiena gatavošanas trauks nosedz abu gatavošanas zonu centrus. Ja ēdiena gatavošanas trauks novietots starp zonu centriem, funkcija netiks aktivizēta.

1. Iestatiet karstumu vienai no zonām.
2. Nospiediet .
3. Mainiet siltuma iestatījumu pēc vajadzības.

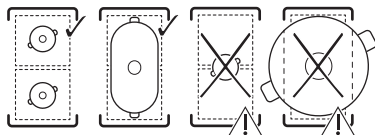

Lai šo funkciju izslēgtu, nospiediet .



6.12 Tvaika nosūcēja funkcijas

Manuālais režīms

Tvaika nosūcējs var darboties gan tad, kad plīts virsma ir ieslēgta, gan tad, kad tā ir izslēgta.

1. Spiediet , lai ieslēgtu tvaika nosūcēju.
2. Pielāgojiet ventilatora darbības ātrumu, vairākkārt spiežot .

Lai izslēgtu, vairākkārt spiediet , līdz indikatoriem nodziest.

Automātiskais režīms

Tvaika nosūcējs regulē ventilatora darbības ātrumu, pamatojoties uz gatavošanas zonas temperatūru. Automātiskais režīms nodrošina četras ventilatora darbības ātruma iespējas: H1-H4 (no maza ātruma līdz lielam).

1. Ja šī funkcija nav ieslēgta pēc noklusējuma, nospiediet AUTO, lai to ieslēgtu.
2. Novietojiet ēdiena gatavošanas trauku gatavošanas zonā un izvēlieties karsēšanas iestatījumu.

Lai izslēgtu, nospiediet AUTO.

Pēc noklusējuma iestatīto ventilatora darbības ātrumu (H4) var nomainīt lietotāja iestatījumos. Skatiet sadaļu "Izvēlnes struktūra".

Boost

Šī funkcija ieslēdz ventilatoru maksimālajā darbības ātrumā.

Lai ieslēgtu šo funkciju, nospiediet .

Lai to izslēgtu, vēlreiz nospiediet .

Funkcija var nepārtraukti darboties ne ilgāk kā minūtes. Pēc tam ventilatora darbības ātruma iestatījums mainās uz 3.

Auto Breeze

Pēc plīts virsmas izslēgšanas ventilators vēl 20 minūtes turpina darboties ar minimālo ātrumu un pēc tam automātiski izslēdzas. Šī funkcija paredzēta, lai pēc gatavošanas atsvaidzinātu gaisu.

Kad šī funkcija ir ieslēgta, deg indikatoris virs AUTO.

Lai šo funkciju izslēgtu, nospiediet AUTO vai .



Šo funkciju pilnībā atspējot varat lietotāja iestatījumos. Skatiet sadaļu "Izvēlnes struktūra".





 Ieteicams neatspējot funkciju un ļaut tai darboties bez pārtraukuma pilnu darbības ciklu.

6.13 Izvēlnes struktūra

Simbols	Iestatījums
b	Skaņa
P	Jaudas ierobežojums
H	Ventilatora automātiskais režīms

Simbols	Iestatījums
dF	Auto Breeze
CF	Paziņojums par oglekļa filtru
Ft	OdourClean STANDARD: 2 OdourClean PLUS: 1
E	Brīdinājumu/kļūdu vēsture

Lai atvērtu lietotāja iestatījumus: nospiediet  un turiet 3 s. Pēc tam nospiediet un turiet .

Pārvietošanās izvēlnē: izvēlni veido iestatījumu simbols un vērtība. Lai pārslēgtos starp iestatījumiem, priekšējā taimerī spiediet . Lai mainītu iestatījuma vērtību, priekšējā taimerī spiediet  vai . **Lai izietu no izvēlnes:** spiediet .

6.14 Ieteikumi elektroenerģijas taupīšanai

- Karsējiet tikai tik daudz ūdens, cik vajadzīgs.
- Ja iespējams, ēdiena gatavošanas traukiem vienmēr uzlieciet vākus.
- Izmantojiet atlikušo siltumu, lai uzturētu ēdienu siltu vai to kausētu.
- Sākot gatavot, ieslēdziet ventilatoru zemā darbības ātrumā. Kad gatavošana ir pabeigta, ļaujiet ventilatoram darboties vēl dažas minūtes.
- Palieliniet ventilatora darbības ātrumu, tikai lai atbrīvotos no liela tvaiku vai dūmu daudzuma.
- Regulāri tīriet filtru un nomainiet to, lai saglabātu tā efektivitāti.

Vairāk informācijas skatiet sadaļā "Energiefektivitāte".

7. GATAVOŠANAS CEĻVEDIS

Tabulā dotajiem datiem ir tikai informatīvs raksturs.

Karstums	Izmantojiet šādiem nolūkiem:	Laiks (min.)
1	Uzturiet pagatavoto ēdienu siltu. Uzlieciet gatavošanas traukam vāku.	pēc nepieciešamības
1 - 2	Gatavojiet Holandes mērci; kausējiet sviestu, šokolādi, želaīnu. Periodiski apmaisiet.	5 - 25
2	Gatavojiet gaisīgas omeletes, ceptas olas. Gatavojiet traukā ar uzliktu vāku.	10 - 40
2 - 3	Vāriet uz lēnas uguns rīsu un piena ēdienus, uzkarsējiet gatavās maltītes. Pievienojiet vismaz divreiz vairāk šķidruma nekā rīsus, piena ēdienus gatavošanas laikā apmaisiet.	25 - 50
3 - 4	Sautējiet dārzeņus, zivis, gaļu. Pievienojiet dažas ēdamkarotes ūdens. Gatavošanas laikā pārbaudiet ūdens daudzumu.	20 - 45
4 - 5	Tvaicējiet kartupeļus un citus dārzeņus. Piepildiet katlu ar 1-2 cm ūdens. Gatavošanas laikā pārbaudiet ūdens daudzumu. Gatavojiet ar uzliktu vāku.	20 - 60
4 - 5	Gatavojiet lielāku ēdiena daudzumu, sautējumus un zupas. Līdz 3 l šķidruma, plus sastāvdaļas.	60 - 150
6 - 7	Viegli apcepiet eskalopu, teļa gaļas šniceli, sīteņus, kotletes, desiņas, aknas, miltu mērces, olas, pankūkas, virtuļus. Apgrieziet, kad nepieciešams.	pēc nepieciešamības
7 - 8	Ļabi izcepjiet kartupeļu pankūkas, filejas, steikus. Apgrieziet, kad nepieciešams.	5 - 15
9	Vāriet ūdeni, gatavojiet makaronus, gaļu (gulašu, sautētu cepeti), fritējiet saldētus kartupeļus.	
P	Vārīt lielu daudzumu ūdens. Aktivizēta funkcija PowerBoost.	

8. APKOPE UN TĪRĪŠANA

8.1 Plīts tīrīšana

- Notīriet plīts virsmu pēc katras lietošanas reizes.
- Vienmēr izmantojiet ēdiena gatavošanas traukus ar tīru apakšu.
- Nepieļaujiet, ka no ēdiena gatavošanas traukiem izvārās viss šķidrums vai ka tie pārkarst.
- Nelietojiet ēdiena gatavošanas traukus, kas izgatavoti no materiāliem, kuri nav piemēroti indukcijas plītim. Šādi materiāli var saskrāpēt vai notraipīt plīts virsmu.
- Skrāpējumi vai tumši traipi uz stikla virsmas neietekmē plīts virsmas darbību.
- Stikla virsmas tīrīšanai neizmantojiet nažus vai citus asus metāla priekšmetus.
- Ieteikto skrāpi izmantojiet tikai kā papildrīku pēc parastas tīrīšanas.
- Nogaidiet, līdz plīts virsma ir atdzisusi, un notīriet virsmu ar mitru drānu un neabrazīvu tīrīšanas līdzekli. Pēc tīrīšanas noslaukiet virsmu sausu ar mīkstu drānu.
- **Notīriet nekavējoties:** izkusušu plastmasu, plastmasas plēvi, sāli, cukuru un cukuru saturošu ēdiena paliekas. Izmantojiet skrāpi un rīkojieties piesardzīgi, lai negūtu apdegumus.
- **Notīriet, kad virsma ir pietiekami atdzisusi:** kaļķakmens, ūdens un tauku nosēdumus, piedeguša ēdiena paliekas, metāliska spīduma plankumus. Tīriet virsmu, kā aprakstīts iepriekš. Metāliska spīduma plankumu tīrīšanai izmantojiet mīkstu drānu un ūdens un etiķa šķīdumu.

8.2 Tvaika nosūcēja tīrīšana

Režģis

Režģis ir izgatavots no alumīnija. Nomazgājiet to ar rokām vai trauku mazgājamajā mašīnā un noslaukiet ar mīkstu drānu.

Pilienu paplāte

Pilienu paplāte, kas atrodas zem tvaika nosūcēja, savāc kondensātu, kas rodas gatavošanas laikā. Neaizmirstiet regulāri iztukšot paplāti.

1. Ar abām rokām satveriet pilienu paplātes apakšdaļu un bīdīet to uz priekšu. Pēc tam uzmanīgi pabīdīet to uz leju, lai neizšļakstītu ūdeni.

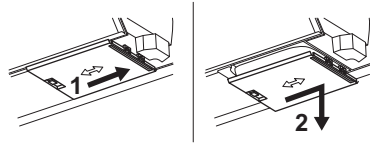

2. Mazgājiet paplāti ar rokām (izmantojot siltu ūdeni, ziepes un mīkstu drānu/sūkli) vai trauku mazgājamajā mašīnā (standarta ciklā).

Ja tvaika nosūcēja sistēmā iekļūst ūdens vai citi šķidrums: izslēdziet tvaika nosūcēju un rūpīgi notīriet attiecīgo vietu ar siltu ūdeni, mitru drānu vai sūkli un maigu tīrīšanas līdzekli.

8.3 Filtru tīrīšana

Filtrēšanas vienība sastāv no šādiem elementiem: tauku filtri ar tauku filtru korpusu **A** un izņemami oglekļa filtri **B**.

❗ Ierīce vienmēr jāizmanto ar visiem filtriem, kas paredzēti izvēlētajam uzstādīšanas režīmam. Skatiet sadaļu "Filtra atlase"

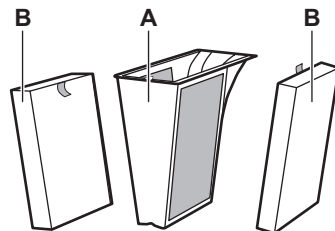

Plīts virsmā ir iebūvēts skaitītājs ar paziņošanas funkciju, kas regulāri atgādina, ka jāiztīra attiecīgie filtri. Paziņojums nebloķē tvaika nosūcēja darbību. Paziņojums paliek ieslēgts 30 sekundes pēc tvaika nosūcēja un plīts virsmas izslēgšanas.

Tauku filtrs

- Pēc 40 darba stundām parādās nemirgojošs indikators , kas signalizē, ka ir pienācis laiks iztīrīt tauku filtrus.

OdourClean STANDARD oglekļa filtrs

- Pēc 180 darba stundām sāk mirgot indikators , signalizējot, ka ir pienācis laiks nomainīt filtrus.
- Regulāri apskatiet, cik daudz tauku sakrājas uz filtriem. Nomainiet tos, kad parādās

mirgojošs indikators (aptuveni reizi gadā atkarībā no lietošanas biežuma) vai ātrāk, ja nepieciešams.

OdourClean PLUS oglekļa filtrs

- Pēc 140 darba stundām sāk mirgot indikators , signalizējot, ka ir pienācis laiks reģenerēt filtrus.
- Tīriet filtrus tikai tad, kad ir redzami uzkrājušies tauki.
- Reģenerējiet filtrus tikai tad, kad parādās mirgojošs indikators. Maksimālais reģenerēšanas ciklu skaits ir 8. Pēc šī laika nomainiet filtrus.

Filtru izjaukšana / salikšana

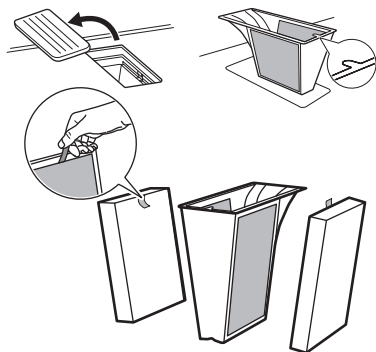

1. Noņemiet režģi un izņemiet filtra korpusu.
2. Izņemiet filtrus, satverot tos aiz rokturiem.
3. Pēc tīrīšanas atkārtoti salieciet filtru. Ievietojiet oglekļa filtrus tvaika nosūcējā ar rokturiem uz iekšu. Ievietojiet tauku filtra korpusu atpakaļ un uzlieciet režģi.



Tauku filtru tīrīšana

1. Tīriet filtrus uzreiz, kad uz tiem redzami sakrājušies tauki. Tauku filtra korpusu ar tauku filtriem rūpīgi nomazgājiet siltā ūdenī, izmantojot maigu tīrīšanas līdzekli,

un pēc tam noskalojiet to ar siltu ūdeni. Ēdiena atlikumus varat noņemt ar mīkstu sūkli, mīkstu drānu vai neabrazīvu tīrīšanas suku. Varat tos mazgāt trauku mazgājamajā mašīnā standarta mazgāšanas ciklā kopā ar citiem traukiem. Dabiski var nedaudz mainīties sietiņa krāsa, bet tā neietekmē filtra darbību.

2. Atstājiet filtrus kādu laiku nožūt istabas temperatūrā.
3. Ievietojiet filtrus atpakaļ. Ja paziņojums , ir redzams, īsi nospiediet , lai restartētu skaitītāju.

Oglekļa filtru OdourClean PLUS tīrīšana

1. Rūpīgi nomazgājiet filtrus siltā ūdenī bez tīrīšanas līdzekļiem. Ēdiena atlikumus varat noņemt ar mīkstu sūkli, mīkstu drānu vai neabrazīvu tīrīšanas suku. Filtrus varat mazgāt arī trauku mazgājamajā mašīnā 65-70 °C (izmantojot programmu, kas ilgāka par 90 min), bez mazgāšanas līdzekļiem un atsevišķi no traukiem.
2. Atstājiet filtrus nožūt vismaz 24st istabas temperatūrā.
3. Salieciet filtrēšanas vienību un ievietojiet to atpakaļ.

Oglekļa filtru OdourClean PLUS reģenerēšana

1. Vispirms notīriet filtrus, kā izklāstīts iepriekš.
2. Ievietojiet filtrus cepeškrāsnī, kas iestatīta uz 100 °C uz 120 min, novietojot tos uz vidējā restotā plaukta. Izmantojiet cepeškrāsns funkciju bez ventilatora.
3. Salieciet filtrēšanas vienību un ievietojiet to atpakaļ. Lai iestatītu skaitītāju, īsi nospiediet .

9. TRAUCĒJUMMEKLĒŠANA

 Ja nevarat atrast tālāk norādītās problēmas risinājumu, sazinieties ar pilnvarotu servisa centru.

Plīts virsmu nevar ieslēgt / tā nedarbojas.

- Pārlicinieties, vai plīts virsma ir pienācīgi pieslēgta elektrotīklam.

- Pārlicinieties, vai darbības traucējumu cēlonis nav drošinātājs. Ja drošinātājs atkārtoti izdeg vai dzirdat nepārtrauktu pīkstieni, sazinieties ar kvalificētu elektriķi, lai pārbaudītu instalāciju.
- Pārbaudiet, vai vadības panelis ir tīrs un uz tā neatrodas ēdiena gatavošanas trauki / svešķermeņi.

Plīts pēc kāda laika pati izslēdzas.

- Tas nav darbības traucējums. Dažās situācijās plīts virsma drošības labad automātiski izslēdzas. Skatiet sadaļu "Automātiskā izslēgšanās".

Maksimālais karsēšanas iestatījums vienai no gatavošanas zonām nav pieejams vai arī tas nepārtraukti mainās starp diviem līmeņiem.

- Tas nav darbības traucējums. Skatiet sadaļu "Jaudas pārvaldība".
- Samaziniet tai pašai fāzei pieslēgto pārējo gatavošanas zonu karsēšanas iestatījumu.

Tvaika nosūcēja ventilators pats neieslēdzas/neizslēdzas.

- Izslēdziet plīts virsmu un atvienojiet to no elektrotīkla. Ļaujiet ierīcei atdzist un pēc tam to atkal pievienojiet elektrotīklam.
- Pārlicinieties, ka telpa ir pietiekami vēdināta. Var būt jāuzstāda loga slēdzis. Sazinieties ar pilnvarotu servisa centru.

 **redzams.**

- Izfīriert/nomainiet filtru. Skatiet sadaļu "Apkope un tīrīšana".

 **redzams un cipars.**

- Izslēdziet plīts virsmu, nogaidiet dažas minūtes un pēc tam to atkal ieslēdziet. Ja problēma atkārtojas, sazinieties ar pilnvarotu servisa centru.

Vadības panelis mirgo.

- Izmantojiet tādus ēdiena gatavošanas traukus, kuru apakšas diametrs ir līdzīgs gatavošanas zonas izmēram.
- Pārbaudiet, vai ēdiena gatavošanas trauki ir piemēroti indukcijas plītij.

10. TEHNISKIE DATI

10.1 Tehnisko datu plāksnīte

Modelis NCH84B03AB
Veids 67 D4A 01 AA
Indukcija
Sērijas numurs
AEG

Izstrādājuma Nr. (PNC) 949 598 226 01
220–240V/400 V 2N, 50 Hz
Ražots: Vācija
7.35 kW



10.2 Gatavošanas zonu specifikācija

Gatavošanas zonu jauda var nedaudz atšķirties no tālāk norādītajiem datiem atkarībā no materiāla un ēdiena gatavošanas trauku izmēriem.

Gatavošanas zona	Nominālā jauda (maksimālais karsēšanas iestatījums) [W]	PowerBoost [W]	PowerBoost maksimālais darbības laiks [min]	Ēdiena gatavošanas trauka diametrs [mm]
Kreisā priekšā	2300	3200	10	125 - 210
Kreisā aizmugurē	2300	3200	10	125 - 210
Labā priekšā	1400	2500	4	125 - 145
Labā aizmugurē	1800	2800	10	145 - 180

11. ENERGOEFĒKTIVĪTĀTE

11.1 Produkta informācija saskaņā ar (ES) Nr. 66/2014

Gatavošanas zonai atbilstošie energoefektivitātes mērījumi tiek noteikti, pamatojoties uz atbilstošo gatavošanas zonu atzīmēm.

Modeļa identifikācija	NCH84B03AB	
Plīts virsmas veids	Iebūvētā plīts virsma	
Gatavošanas zonu skaits	4	
Karsēšanas tehnoloģija	Indukcija	
Apaļo gatavošanas zonu diametrs (Ø)	Kreisā priekšā	21.0 cm
	Kreisā aizmugurē	21.0 cm
	Labā priekšā	14.5 cm
	Labā aizmugurē	18.0 cm
Energijas patēriņš pa gatavošanas zonām (EC electric cooking)	Kreisā priekšā	189.1 Wh/kg
	Kreisā aizmugurē	189.1 Wh/kg
	Labā priekšā	180.2 Wh/kg
	Labā aizmugurē	178.3 Wh/kg
Plīts enerģijas patēriņš (EC electric hob)	184.2 Wh/kg	

Ierīce pārbaudīta saskaņā ar: EN IEC 60350-2.

11.2 Informācijas prasības saskaņā ar (ES) Nr. 2023/826

Jaudas patēriņš izslēgtā režīmā	0,3 W
Maksimālais laiks, kas nepieciešams, lai aprīkojums automātiski sasniegtu attiecīgo zemas jaudas režīmu	2 min

Ierīce pārbaudīta saskaņā ar: EN 50564.

11.3 Produkta informācijas lapa un produkta informācija saskaņā ar (ES) Nr. 65/2014 un (ES) Nr. 66/2014

Ražojuma informācijas lapa saskaņā ar (ES) Nr. 65/2014		
Piegādātāja nosaukums vai preču zīme	AEG	
Modeļa identifikators	NCH84B03AB	
Gada enerģijas patēriņš - AEGhood	32.7	kWh/gadā
Energoefektivitātes klase	A+	
Hidrodinamiskā efektivitāte - FDEhood	32.0	
Hidrodinamiskās efektivitātes klase	A	
Apgaismojuma efektivitāte - LEhood	-	lux/W
Apgaismojuma efektivitātes klase	-	
Tauku filtrēšanas efektivitāte – GFEhood	85.1	%
Tauku filtrēšanas efektivitātes klase	B	
Minimāla gaisa plusma normalas lietošanas režīma	270.0	m ³ /h
Maksimāla gaisa plusma normalas lietošanas režīma	550.0	m ³ /h
Gaisa plusma intensīvam/paaugstinātam uzstādījumam	650.0	m ³ /h
A-svertas skaņas jaudas emisija minimalajā atrumā	50	db(A) / 1 pW
A-svertas skaņas jaudas emisija maksimālajā atrumā	66	db(A) / 1 pW

A-svertas skanas jaudas emisija intensīvaja vaipaaugstinataja atruma	69	db(A) / 1 pW
Izmērītais elektroenerģijas patēriņš izslēgtā režīmā - Po	0.49	W
Izmērītais elektroenerģijas patēriņš gaidstāves režīmā - Ps	-	W
Papildus informācija saskaņā ar (ES) Nr. 66/2014		
Laika palielinājuma koeficients - f	0.8	
Energoefektivitātes indekss - EElhood	42.6	
Gaisa plūsma, mērīta optimālajā darba punktā - QBEP	286.7	m3/h
Gaisa spiediens, mērīts optimālajā darba punktā - PBEP	449	Pa
Gaisa maksimālā plūsma - Qmax	650.0	m3/h
Elektriskā ieejas jauda, mērīta optimālajā darba punktā - WBEP	111.9	W
Apgaismes sistēmas nominālā jauda - WL	-	W
Apgaismes sistēmas nodrošinātais vidējais apgaismojums uz ēdiena gatavošanas virsmas - Emiddle	-	lux

Ierīce pārbaudīta saskaņā ar: EN IEC 61591, EN IEC 60704-1, EN IEC 60704-2-13, EN 50564.

12. AR VIDĪ SAISTĪTI APSVĒRUMI

Nododiet otrreizējai pārstrādei materiālus ar simbolu . Ievietojiet iepakojuma materiālus atbilstošajos konteineros to otrreizējai pārstrādei. Palīdziet aizsargāt vidi un cilvēku veselību, nododot elektrisko un elektronisko ie-

kārtu atkritumus pārstrādei. Neizmetiet ierīces, kas apzīmētas ar simbolu  kopā ar mājsaimniecības atkritumiem. Nododiet ierīci vietējā pārstrādes uzņēmumā vai sazinieties ar savu pašvaldību.

1. SAUGOS INFORMACIJA.....	51	7. GAMINIMO VADOVAS.....	61
2. SAUGOS INSTRUKCIJOS.....	53	8. VALYMAS IR PRIEŽIŪRA.....	61
3. SURINKIMAS.....	55	9. GEDIMŲ ŠALINIMAS.....	63
4. GAMINIO APRĄŠYMAS.....	57	10. TECHNINIAI DUOMENYS.....	64
5. PRIEŠ NAUDOJANT PIRMĄ KARTĄ.....	58	11. ENERGIJOS EFEKTYVUMAS.....	64
6. KASDIENIS NAUDOJIMAS.....	58	12. APLINKOS APSAUGA.....	66

1. ⚠ SAUGOS INFORMACIJA

Prieš įrengdami ir naudodami šį prietaisą, atidžiai perskaitykite pateiktą instrukciją. Gamintojas neatsako už sužalojimus ar nuostolius, patirtus dėl netinkamo prietaiso įrengimo ar naudojimo. Instrukciją visada laikykite saugioje ir pasiekiamoje vietoje, kad prireikus galėtumėte ja pasinaudoti.

1.1 Vaikų ir pažeidžiamų žmonių sauga

- Vyresni nei 8 metų vaikai ir asmenys, turintys fizinių, jautiminių arba protinių sutrikimų, arba asmenys, kuriems trūksta patirties ar žinių, šį prietaisą gali naudoti tik prižiūrimi kitų arba gavę nurodymus, kaip saugiai naudotis prietaisu, jei jie supranta su prietaiso naudojimu susijusius pavojus. Mažesnių nei 8 metų vaikų ir asmenų, turinčių labai sunkią ir su-

dėtingą negalią, negalima be priežiūros leisti būti šalia prietaiso.

- Vaikai turėtų būti prižiūrimi, kad būtų užtikrinta, jog jie nežais su prietaisu.
- Pakuotę laikykite vaikams nepasiekiamoje vietoje ir tinkamai ją išmeskite.
- ĮSPĖJIMAS. Prietaisas ir jo pasiekiamos dalys naudojant įkaista. Naudojimo ir aušinimo metu laikykite vaikus ir naminius gyvūnus atokiau nuo jo.
- Įjunkite vaikų saugos įtaisą, jei toks yra.
- Vaikai neturi valyti ar prižiūrėti prietaiso be priežiūros.

1.2 Bendroji sauga

- Šis prietaisas yra skirtas tik maistui gaminti.
- Tai buitinis prietaisas, skirtas naudoti patalpose, vienam šeimos ūkiui.

- Šį prietaisą galima naudoti biuruose, viešbučių kambariuose, nakvynės ar svečių namuose ir kitoje panašioje aplinkoje, kur prietaiso naudojimo intensyvumas neviršija įprasto buitinio.
- ĮSPĖJIMAS: Gaisro pavojus: Nelaikykite daiktų ant maisto gaminių paviršių.
- ATSARGIAI. Maisto gamimo procesą būtina prižiūrėti. Greitai paruošiamą maistą būtina prižiūrėti nuolat.
- ĮSPĖJIMAS. Maisto gaminimas ant kaitlentės neprižiūrint, kai naudojami riebalai ar aliejus, gali būti pavojingas ir dėl to gali kilti gaisras.
- ĮSPĖJIMAS: Prietaisas ir jo pasiekiamos dalys naudojimo metu įkaista. Būkite atsargūs, kad neprisiliestumėte prie kaitinimo elementų.
- Dūmai rodo perkaitimą. Niekada nenaudokite vandens ugniai, kuri gali kilti gaminant, gesinti. Išjunkite prietaisą ir uždenkite liepsną, pvz., gesinimo antklode ar dangčiu.
- ĮSPĖJIMAS: Prietaiso negalima jungti prie maitinimo per išorinį įjungimo įtaisą, pavyzdžiui, laikmatį ar kitą elektros grandinę, kurią komunalinės tarnybos reguliariai įjungia ir išjungia.
- Niekada nedėkite dangčių, peilių, šaukštų ar kitų metalinių daiktų ant prietaiso viršaus, nes jie gali įkaisti.
- Nesinaudokite prietaisu, kol jis nėra visiškai įmontuotas.
- Norėdami nuvalyti prietaisą nepurškite vandens ir garų.
- Baigę naudotis kaitlentę išjunkite jos valdikliais. Nepasikliaukite vien keptuvės detektoriumi.
- ĮSPĖJIMAS: Jei paviršius įtrūktų, prietaisą išjunkite, kad išvengtumėte galimo elektros smūgio. Jeigu prietaisas prie maitinimo tinklo prijungtas per jungiamąją dėžutę, prietaisą nuo maitinimo tinklo atjungsite ištraukę iš dėžutės saugiklį. Bet kuriuo atveju kreipkitės į įgaliotąjį techninės priežiūros centrą.
- Pasirūpinkite, kad patalpoje, kurioje yra įrengtas prietaisas, būtų užtikrinta tinkama ventiliacija ir patalpoje nesikauptų iš dujas ar kitą kurą, įskaitant atvirą liepsną, deginančių prietaisų, sklindančios dujos.
- Įsitikinkite, kad ventiliacijos angos nebūtų užsikimšusios.

sios ir prietaiso surinktas oras nebūtų perduodamas į vamzdį, per kurį ištraukiami dūmai ir garai iš kitų prietaisų (centrinės šildymo sistemos, termosifonų, vandens šildytuvų ir pan.).

- Nesilaikant reikalavimų galimas degimo dujų atgalinis srautas ir dėl to kyla apsinuodijimo anglies monoksidu ar uždusimo pavojus.
- Jei prietaisas veikia veikiant ir kitiems prietaisams, patalpoje susidarantis vakuumas neturi viršyti 0,04 mbar.
- Reguliariai valykite gartraukio filtrą ir šalinkite susikauptus riebalus, kad išvengtumėte gaisro pavojaus.
- Pasirūpinkite, kad pažeistą maitinimo laidą pakeistų tik gamintojas, jo įgalioto techninės priežiūros centro darbuotojai arba atitinkamos kvalifikacijos specialistai –

kitu atveju gali kilti elektros smūgio pavojus.

- Jei prietaisas yra tiesiogiai prijungtas prie maitinimo tinklo, elektros instaliacija privalo turėti izoliavimo įtaisą, kuris leidžia atjungti prietaisą nuo maitinimo tinklo ties visais poliais. Visiškas atjungimas turi atitikti viršįtampio III kategorijos nurodytas sąlygas. Atjungimo priemonės turi būti integruotos stacionarioje instaliacijoje, vadovaujantis instaliacijai taikomomis taisyklėmis.
- [SPĖJIMAS: Naudokite tik maisto gaminimo prietaiso gamintojo sukurtas arba prietaiso gamintojo instrukcijoje nurodytas tinkamas naudoti arba prietaise jau integruotas kaitlenčių apsaugas. Netinkamų apsaugų naudojimas gali sukelti nelaimingus atsitikimus.

2. SAUGOS INSTRUKCIJOS

2.1 Montavimas

ĮSPĖJIMAS!

Šį prietaisą turi montuoti tik kvalifikuotas technikas.

ĮSPĖJIMAS!

Galite susižeisti arba sugadinti prietaisą.

- Nuimkite visas pakavimo medžiagas.

- Neįrenkite ir nenaudokite sugadinto prietaiso.
- Išsamias surinkimo instrukcijas rasite montavimo brošiūroje.
- Būtina paisyti minimalių atstumų iki kitų prietaisų ir spintelių.
- Būkite atsargūs perkeldami prietaisą, nes jis sunkus. Mūvėkite apsaugines pirštines ir avėkite uždarą avalynę.
- Spintelės išpjautus paviršius užsandarinkite sandarikliu, kad išvengtumėte išbrinkimo dėl drėgmės.

- Apsaugokite prietaiso apačią nuo garų ir drėgmės.
- Nemontuokite prietaiso šalia durų ar po langų, kad atidarius duris ar langą nuo prietaiso nenukristų karšti indai.
- Neįrenkite taip, kad oras būtų išleidžiamas į sienos nišą, nebent niša yra skirta šiai paskirčiai.
- Jei ventiliatoriaus išleidimo anga prie išmetimo sistemos ortakio nejungiama, ji turi būti nukreipta į sieną arba atskirta papildoma sienele, kad ventiliatoriaus mentės nebūtų tiesiogiai pasiekiamos.
- Kiekvieno prietaiso apačioje yra aušinimo ventiliatoriai.
- Jeigu prietaisais įrengtas virš stalčiaus:
 - Nelaikykite smulkių daiktų ar popieriaus, kurie galėtų pažeisti aušinimo ventiliatorių arba galėtų pakenkti aušinimo sistemai.
 - Tarp prietaiso dugno ir stalčiaus turinio palikite bent 2 cm atstumą.
- Išimkite spintelėje po prietaisu įdėtas pertvaras.

2.2 Elektros instaliacijos prijungimas

⚠ ĮSPĖJIMAS!

Pavojus sukelti gaisrą ir gauti elektros smūgį.

- Visus elektros instaliacijos prijungimo darbus turi atlikti kvalifikuotas elektrikas pagal sujungimo schemą arba įrengimo instrukciją.
- Jei montuojama ištraukimo įranga, priedai arba kiti privalomi priedai (sieninis vožtuvas, lango jungiklis ir (arba) lango atidarytuvas), elektros instaliacijos darbus turi atlikti kvalifikuotas elektrikas pagal prijungimo schemą arba montavimo instrukciją.
- Prietaisas turi būti įžemintas.
- Prieš atikdami bet kokius veiksmus, atjunkite prietaisą nuo maitinimo šaltinio.
- Įsitikinkite, kad techninių duomenų lentelėje nurodyti parametrai atitinka vardinį maitinimo tinklo parametrus.
- Palaidi arba netinkami maitinimo kabeliai arba kištukai gali sukelti gnybto perkaitimą.
- Naudokite tinkamą maitinimo kabelį.
- Neleiskite, kad maitinimo kabelis susipainiotų.
- Įsitikinkite, kad yra įrengta apsauga nuo elektros smūgio.

- Maitinimo kabeliui naudokite įtampos mažinimo spaustuką.
- Įsitikinkite, kad maitinimo kabelis arba kištukas (jei taikoma) neliečia karštų paviršių.
- Nenaudokite daugiakanalių kištukų, jungiklių ir ilginimo laidų.
- Stenkitės nepažeisti maitinimo kištuko ir kabelio. Jei juos reikia pakeisti, tai turi atlikti mūsų įgalioto techninės priežiūros centro elektrikas arba kitas kvalifikuotas elektrikas.
- Įtampos turinčių ir izoliuotų dalių apsauga nuo smūgio turi būti tvirtai pritvirtinta ir negali būti nuimama be įrankių.
- Įkiškite maitinimo laido kištuką į lizdą tik kai montavimas baigtas. Po montavimo užtikrinkite prieigą prie maitinimo laido kištuko.
- Jeigu elektros lizdas nestabilus, nejunkite elektros kištuko.
- Neatjunkite prietaiso traukdami už maitinimo kabelio. Visada traukite maitinimo kabelio kištuką.
- Naudokite tik tinkamus izoliavimo įtaisus: liniją apsaugančius automatinius jungiklius, saugiklius (įsukami saugikliai turi būti išimami iš jų laikiklio), įžeminimo įtampos atjungiamuosius įtaisus ir kontaktus.
- Elektros instaliacija turi turėti izoliacijos įrenginį, kuris atjungia prietaisą nuo elektros tinklo visuose poliuose, o kontaktų atidarymo plotis turi būti ne mažesnis kaip 3 mm.

2.3 Naudojimas

⚠ ĮSPĖJIMAS!

Pavojus susižaloti, nudegti arba gauti elektros smūgį.

- Nekeiskite prietaiso techninių savybių.
- Prieš naudodamiesi pirmą kartą pašalinkite visas pakuotės, ženklinimo medžiagas ir apsauginę plėvelę (jeigu yra).
- Įsitikinkite, kad ventiliacijos sistemos angos nėra užblokuotos. Ventiliacijos sistema turi periodiškai tikrinti kvalifikuotas technikas.
- Nepalikite prietaiso be priežiūros jam veikiant.
- Po kiekvieno naudojimo išjunkite kaitvietę.
- Nedėkite stalo įrankių ar puodų dangčių ant kaitviečių, nes jie gali įkaisti.
- Nelieskite prietaiso drėgnomis rankomis arba, jei prietaisas liečiasi su vandeniu.

- Nenaudokite prietaiso, kaip darbinio paviršiaus ar daiktams laikyti.
- Įtrūkus prietaiso paviršiui, nedelsdami atjunkite prietaisą nuo maitinimo šaltinio, kad išvengtumėte elektros smūgio.
- Naudotojai, kuriems implantuotas širdies stimulatorius, neturėtų būti arčiau nei 30 cm atstumu nuo indukcinų kaitviečių, kai prietaisas yra naudojamas.
- Atsargiai dėkite maistą į karštą aliejų, nes jis gali taškytis.
- Veikiant gartraukiui niekada nenaudokite atviros liepsnos.
- Nenaudokite aliuminio folijos ar kitų medžiagų tarp kepimo paviršiaus ir virtuvės indų, nebent šio prietaiso gamintojas nurodo kitaip.
- Naudokite tik prietaiso gamintojo rekomenduojamus priedus.

ĮSPĖJIMAS!

Gaisro ir sprogo pavojus.

- Įkaitę riebalai ir aliejus gali išskirti degius garus. Laikykite liepsną ir įkaitusius daiktus atokiai.
- Karšto aliejaus garai gali sukelti savaiminį užsidegimą.
- Panaudotas aliejus su maisto likučiais gali užsidegti ir žemesnėje temperatūroje.
- Nedėkite degių produktų šalia prietaiso.

ĮSPĖJIMAS!

Pavojus sugadinti prietaisą.

- Nedėkite karštų gaminimo indų ant valdymo skydelio, kad išvengtumėte nudegimų pavojaus.
- Nedėkite karštos keptuvės dangčio ant prietaiso stiklinio paviršiaus.
- Nepalikite tuščio gaminimo indo ant įkaitintos kaitvietės.
- Kad nepažeistumėte prietaiso paviršiaus, neleiskite daiktams ar virtuvės reikmenims nukristi ant jo.
- Nejunkite kaitviečių be gaminimo indų arba su tuščiais indais.
- Niekada nenuimkite grotelių ar filtro, kai veikia gartraukis arba kaitlentė.

3. SURINKIMAS

3.1 Prieš įrengimą

Tam, kad galėtumėte pasinaudoti ateityje, suraskite duomenų lentelę, esančią kaitlentės

- Veikiant gartraukiui niekada nenaudokite atviros liepsnos.
- Neuždenkite gartraukio įleidimo angos gaminimo indais.
- Veikiant kaitlentei arba gartraukiui nelieskite apatinės prietaiso dalies.
- Nedėkite mažų ar lengvų daiktų šalia gartraukio, kad išvengtumėte įstrigimo pavojaus.
- Ketaus gaminimo indai arba indai pažeistu dugnu gali subraižyti stiklo / stiklo keramikos paviršius. Visada pakelkite gaminimo indus, kai juos reikia perkelti ant gaminimo paviršiaus.
- Šio gaminio viduje esanti (-čios) lemputė (-ės) ir atskirai parduodamos atsarginės lemputės: šios lemputės turi atlaikyti ekstremalias buitinių prietaisų sąlygas, pavyzdžiui, aukštą temperatūrą, vibraciją, drėgmę ir yra skirtos informuoti apie prietaiso veikimo būseną. Jos nėra skirtos naudoti kitoms paskirtims ir netinka patalpoms apšviesti.
- Dėl prietaiso remonto kreipkitės į įgaliotąjį techninės priežiūros centrą. Naudokite tik originalias dalis.

2.4 Valymas ir priežiūra

- Reguliariai valykite prietaisą siekiant išvengti paviršiaus sugadinimo.
- Prieš pradėdami valyti, išjunkite prietaisą ir leiskite jam atvėsti
- Prietaisą valykite šiltu vandeniu ir drėgna minkšta šluoste. Naudokite tik neutralius ploviklius. Nenaudokite šveičiamųjų produktų, šveitimo kempinių, tirpiklių arba metalinių grandyklų.

2.5 Šalinimas

ĮSPĖJIMAS!

Pavojus susižeisti arba uždusti.

- Norėdami sužinoti, kaip tinkamai pašalinti prietaisą, susisiekite su vietine valdžios institucija.
- Atjunkite prietaisą nuo elektros tinklo, tada nupjunkite ir išmeskite elektros kabelį.

apačioje, ir užsirašykite serijos numerį

3.2 Kaitlentės surinkimas

ⓘ Montavimo matmenis ir vaizdinius nurodymus rasite montavimo schemose, esančiose pirmuosiuose naudojimo instrukcijos puslapiuose.

Daugiau apie kaitlentės surinkimą skaitykite montavimo instrukcijoje.

Įrengdami prietaisą elkitės atsargiai, kad neįlenktumėte ir nepažeistumėte rėmo.

Vadovaukitės įrengimo buklete ir (arba) etiketėse po kaitlentę pateikta kaitlentės ir lango jungiklio prijungimo schema (jei taikoma).

Tik tam tikrose šalyse: Jeigu įrengiamas ištraukimas, gali reikėti lango jungiklio (pasitarkite su autorizuotu specialistu). Jį turite įsigyti atskirai, nes su kaitlente jis netiekiamas. Lango jungiklį turi montuoti įgaliotas technikas. Skaitykite įrengimo bukletą.

Įrengus prietaisą virš stalčiaus, gaminant maistą kaitlentės ventiliacija gali sušildyti stalčiuje laikomus daiktus.

Filtravimo įrenginio surinkimas

Prietaisas turi būti naudojamas visada su visais filtrais, skirtais pasirinktam montavimo režimui. Žr. „Filtro pasirinkimas“. Prieš pirmą kartą naudodami įsitinkinkite, kad anglies filtras įstatyti į gartraukį rankenėlėmis į vidų. Įstatykite riebalų filtrą į gartraukio korpuso vidų ir uždėkite groteles ant gartraukio.

3.3 Jungiamasis kabelis

⚠ ĮSPĖJIMAS!

Visus elektros instaliacijos darbus turi atlikti kvalifikuotas elektrikas.

- Kaitlentė tiekiamas su jungiamuoju kabeliu.
- Jei norite pakeisti pažeistą maitinimo kabelį, naudokite šį tipą H05VV-F, jis gali atlaikyti 70 °C arba aukštesnę temperatūrą.
- Vienagyslio laido skersmuo turi būti ne mažesnis kaip 1,5 mm².
- Draudžiama jungti per kontaktinius kištukus, gręžti ar lituoti laidų galus ir jungti kabelį be kabelio antgalio.
- Kreipkitės į vietinį įgaliotąjį techninės priežiūros centrą. Jungiamąjį kabelį pakeisti gali tik kvalifikuotas elektrikas.

Vienfazė jungtis

1. Nuo juodo ir rudo laidų nuimkite kabelio antgalius.

2. Nuimkite dalį rudo ir juodo kabelių galų izoliacijos.
3. Prijunkite juodo ir rudo laidų galus.
4. Ant kiekvieno laido galo uždėkite naujus laido antgalius (reikalingas specialus įrankis).

NL jungimas

1. Nuo mėlynų laidų nuimkite kabelio antgalius.
2. Nuimkite dalį mėlynų kabelių galų izoliacijos.
3. Ant kiekvieno laido galo uždėkite naujus laido antgalius (reikalingas specialus įrankis).

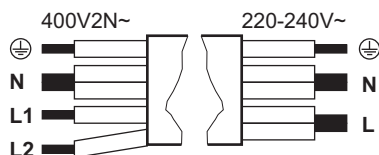

Vienfazė jungtis: 220 - 240 V~ 5x1,5 mm ²		Dvifazė jungtis: 400 V2N~ 5x1,5 mm ² arba 4x2,5 mm ²	
	Žalias ir geltonas	Žalias ir geltonas	
N	Mėlynas ir mėlynas	Mėlynas ir mėlynas	N
L	Juodas ir rudas	Juodas	L1
		Rudas	L2

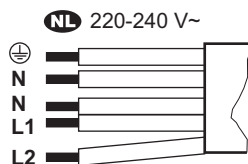







NL 220 - 240 V (5x1,5 mm ²)	
	Žalias ir geltonas
N	Mėlynas ir mėlynas
L1	Juodas
L2	Rudas

3.4 Galios apribojimas

Galios apribojimas nustato, kiek kaitlentė su-
naudoja energijos neviršijant namų instaliaci-
jos saugiklių galimybių ribų. Pagal numatyta-
sias nuostatas nustatyta didžiausia įmanoma
kaitlentės galia. Įsitikinkite, kad pasirinkta ga-
lia atitinka namų elektros instaliacijos saugik-
lius.

Galiai sumažinti arba padidinti:

1. Atidarykite meniu: paspauskite ir 3
sekundes palaikykite nuspaudę . Tada
paspauskite ir palaikykite nuspaudę .

2. Priekiniame laikmatyje spauskite , kol
atsiras .
3. Priekiniame laikmatyje paspauskite  /
, kad galėtumėte rinktis nuostatas.
4. Paspauskite  norėdami išeiti.

Galios lygiai:

P73 – 7350 W, P15 – 1500 W, P20 – 2000 W,
P25 – 2500 W, P30 – 3000 W, P35 – 3500 W,
P40 – 4000 W, P45 – 4500 W, P50 – 5000 W,
P60 – 6000 W

4. GAMINIO APRAŠYMAS

4.1 Gaminio apžvalga

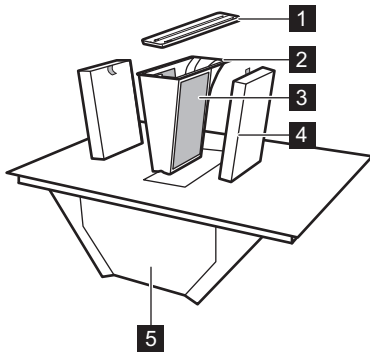

- 1 Grotelės
- 2 Riebalų filtro korpusas
- 3 Riebalų filtras (neišimamas)
- 4 Anglies filtras
- 5 Lašėjimo padėklas
- 6 Kaitlentė
- 7 Ortakio adapteris
- 8 Galinės sienos ortakio jungtis

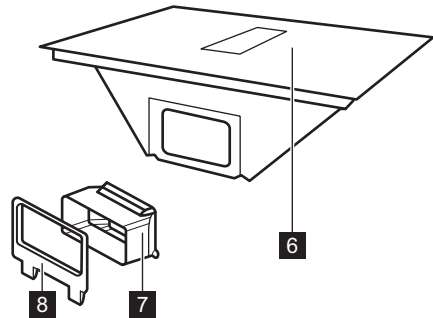



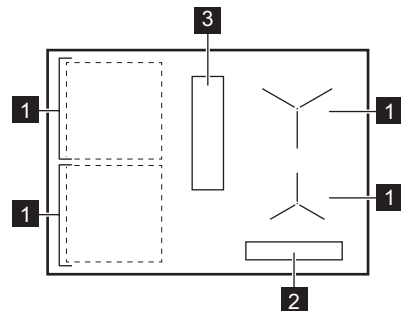







4.2 Kaitinimo paviršių planas



- 1 Indukcinė kaitvietė
- 2 Valdymo skydelis
- 3 Gartraukis

4.3 Simboliai valdymo skydelyje ir ekrane

Simbolis / indikatorius	
	Ijungta / Išjungta
	Pauzė
	Laikmatis
	Bridge
AUTO	Automatinis gartraukio režimas
	Rankinis gartraukio režimas

Simbolis / indikatorius	
	Boost
	PowerBoost
	Užraktas/Apsaugos nuo vaikų įtaisas
	Yra gedimas.
	Filtrą reikia išvalyti arba pakeisti.
	OptiHeat Control

5. PRIEŠ NAUDOJANT PIRMĄ KARTĄ

5.1 Filtrų pasirinkimas

Prieš pirmą kartą naudodami, įsitikinkite, kad nustatėte tinkamą filtro tipą pagal įrengimo būdą. Žr. skyrių „Meniu struktūra“.

Recirkuliacijos režimas: anglies filtras (kartu su riebalų filtru)

Anglies filtrai su aktyviosiomis putomis neutralizuoja dūmus ir kvapus, kurių atsiranda gaminant maistą. Galite rinktis iš:

- **OdourClean STANDARD** (baltas, vienkartinis)
- **OdourClean PLUS** (juodas, atnaujinamas)

Norėdami naudoti prietaisą recirkuliacijos režimu, kreipkitės į įgaliotą techniką, kad jis pakoreguotų įrengimą. Eikite į naudotojo nuostatas ir įjunkite įspėjimą dėl anglies filtro pasirinkdami CF, o tada Ijungta. Tada pasirinkite vieną iš filtrų:

- OdourClean STANDARD: Pasirinkite Ft, tada 2.
- OdourClean PLUS: Pasirinkite Ft, tada 1.

Ištraukimo režimas: riebalų filtras

Riebalų filtrai surenka riebalus, aliejų ir maisto likučius ir neleidžia jiems patekti į gartraukio sistemą.

Norėdami naudoti prietaisą ištraukimo režimu, kreipkitės į įgaliotą techniką, kad jis pakoreguotų įrengimą. Tada eikite į naudotojo nuostatas ir išjunkite anglies filtro pranešimą pasirinkdami CF, o tada Išjungta.

 Ištraukimo režimas gali paveikti kambario oro slėgį, todėl reikalinga tinkama ventiliacija, kad būtų išvengta degimo dujų tekėjimo atgal iš kitų prietaisų. Įsitikinkite, kad įrengimo aplinka atitinka pateiktas saugos gaires.

6. KASDIENIS NAUDOJIMAS

6.1 Kaitlentės naudojimas

Norėdami įjungti arba išjungti kaitlentę, paspauskite ir palaikykite nuspaudę . Pastatykite gaminimo indą ant kaitvietės ir nustatykite kaitinimo lygį naudodami valdymo juostą. Norėdami išjungti kaitvietę, paspauskite 0.

Eco laikmatis

Siekiant sutaupyti energijos, kaitvietę išjungama prieš sustojant laikmačiui.

6.2 Indai

Gaminimo indų pagrindas turi būti kuo storesnis ir plokštesnis. Prieš statydami gaminimo indus ant kaitlentės, išvalykite ir nusauskite juos. Nestumkite gaminimo indų ant stiklo kraštų bei kampų ir neužkliudykite jų, kad neįsiskaldytumėte ar nepažeistumėte paviršiaus. Nedėkite karštų gaminimo indų ant valdymo skydelio, kad nepažeistumėte elektroninių dalių.

Įsitikinkite, kad gaminimo indai yra suderinami su indukcija (t. y. magnetas prilimpa prie jų pagrindo). Optimaliam kaitros perdavimui užtikrinti naudokite gaminimo indus su pagrindu, kurio skersmuo panašus į kaitvietės dydį. Mažesnio skersmens gaminimo indai gali kaisti lėčiau, o didesnio skersmens indai gali perkaisti ir sugadinti valdymo skydelį.

Indų tipai ir jų medžiagos

- **tinkamos:** ketus, plienas, emaliuotas plienas, nerūdijantysis plienas, daugiasluoksnis pagrindas (su tinkamu gamintojo ženklu).
- **netinkamos:** aliuminis, varis, žalvaris, stiklas, keramika, porcelianas.

Veikiant girdimi garsai

Triukšmas gali skirtis priklausomai nuo indu medžiagos ir esamo kaitinimo lygio. Šis triukšmas yra įprastas ir nereikia jokio gedimo.

- traškėjimas: gaminimo indai pagaminti iš skirtingų medžiagų (kelių sluoksnių principu);
- švilpimo garsas: įjungiamas didelis kaitinimo lygis, o gaminimo indai pagaminti iš skirtingų medžiagų (sumuštinio tipo konstrukcija).
- dūzgimas: įjungtas didelio kaitinimo lygis.
- spragsėjimas: įvyksta elektrinis perjungimas.
- šnyptimas, zvimbimas: veikia aušinimo ventiliatorius.
- ritmingas garsas: aptiktas indas.

6.3 Gaminimo indo aptikimas

Ši funkcija rodo, kad ant kaitlentės yra gaminimo indų, ir išjungia kaitvietes, jei jie neaptinkami. 120 sek.

6.4 Automatinis išsijungimas

Kaip saugos priemonė, kaitlentė automatiškai išsijungia tam tikromis sąlygomis (pvz., kai visos kaitvietės ir gartraukis yra išjungti, kai po aktyvavimo nėra pasirinktas joks kaitinimo lygis arba ventiliatoriaus greitis, arba kai gaminimo indai verda į juos nieko neįpylus ir neįdėjus).

6.5 OptiHeat Control (3 lygių karščio indikatorius)

Indikatorius nurodo, kad kaitvietė vis dar įkautusi. Kol indikatorius šviečia, kyla nusideginimo pavojus, nes atitinkamos kaitvietės dar nespėjo atvėsti. Indikatorius išsijungia kaitvietei atvėsus.

6.6 Galios valdymas

Jei kaitlentė pasieks didžiausios galimos galios ribą, kaitviečių galia bus automatiškai sumažinta, siekiant apsaugoti namų instaliacijos saugiklius. Sumažintos galios kaitviečių valdymo juosta sumirksi ir rodomas didžiausias galimas kaitinimo lygis.



6.7 P PowerBoost

Norint ribotam laikui įjungti didžiausią kaitinimo lygį. Šią funkciją galite naudoti, kad vanduo greičiau užvirtų.

Paspauskite **P** norėdami suaktyvinti. Pasibaigus laikui, kaitvietė grįžta į aukščiausią kaitinimo lygį. Norėdami išjungti šią funkciją pakeiskite kaitinimo lygį.

6.8 Laikmatis

Ši funkcija nurodo, kiek laiko turi veikti kaitvietė.

Nustatykite kaitvietės kaitros parinktį ir paspauskite . Nustatykite laiką naudodami $+$ / $-$, tada patvirtinkite su . Kai nustatytas laikas baigiasi, kaitvietė išsijungia. Norėdami atšaukti laikmatį, paspauskite , tada paspauskite $-$, kol ekrane pasirodys 00.

Taip pat galite naudoti funkciją kaip laikmatį, kai kaitlentė yra įjungta, bet nė viena kaitvietė neveikia. Paspauskite  ir nustatykite laiką naudodami $+$ / $-$.

6.9 Pauzė



Ši funkcija nustato visas aktyvias kaitvietes į mažiausią kaitinimo lygį.

Kai gartraukis veikia rankiniu režimu, ventiliatoriaus greitis sumažinamas iki 1. Esant automatiniam režimui ventiliatoriaus greitis nesikeičia.

Funkcija nesustabdo jokių aktyvių laikmačių. Norėdami įjungti arba išjungti, paspauskite .

6.10 Užraktas/Apsaugos nuo vaikų įtaisas

Užrakinti arba atrakinti valdymo skydelį pagal poreikį.

Norėdami trumpam užrakinti valdymo skydelį gaminimo metu, vieną kartą paspauskite . Paspauskite dar kartą, kad atrakintumėte. Kad išvengtumėte atsitiktinio kaitlentės įjungimo: paspauskite ir palaikykite nuspaudę  3

sek, kol visos kaitvietės yra išjungtos, tada išjunkite kaitlentę. Kai išjungsite viryklę, funkcija išliks aktyvi. Norėdami išjungti funkciją, įjunkite kaitlentę, paspauskite ir palaikykite nuspaudę  3 sek, tada išjunkite kaitlentę.

6.11 Bridge

Sujungti dvi šonines kaitvietes taip, kad veiktų kaip viena. Šią funkciją galite naudoti gaminami maistą dideliuose induose (pvz., „Planča“ grilyje). Įsitikinkite, kad gaminimo indai uždengia abiejų kaitviečių centrus. Jei gaminimo indas bus padėtas tarp kaitviečių centrų, funkcija nebus įjungta.

1. Nustatykite vienos iš kaitviečių kaitros parinktį.
2. Paspauskite .
3. Prireikus pakeiskite kaitros parinktį.

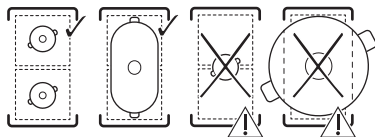

Norėdami funkciją išjungti, paspauskite .



6.12 Gartraukio funkcijos

Rankinis režimas

Gartraukis gali veikti, kai kaitlentė įjungta arba išjungta.

1. Norėdami įjungti gartraukį, paspauskite .
2. Ventilatoriaus greitį reguliuokite spausdami  pakartotinai.

Norėdami išjungti, spauskite  pakartotinai, kol išnyks indikatoriai.

Automatinis režimas

Gartraukis reguliuoja ventilatoriaus greitį pagal kaitvietės temperatūrą. Automatinis režimas siūlo keturias ventilatoriaus greičio parinktis: H1-H4 (nuo silpno iki intensyvaus).

1. Jei pagal numatytąsias nuostatas funkcija neįjungta, paspauskite AUTO, kad ją įjungtumėte.
2. Padėkite indus ant kaitvietės ir pasirinkite kaitinimo lygį.

Norėdami išjungti, paspauskite AUTO.

Norėdami pakeisti numatytąjį ventilatoriaus greitį (H4), įveskite naudotojo nuostatas. Žr. skyrių „Meniu struktūra“.

Boost

Funkcija įjungia ventilatorių, kad jis veiktų didžiausiu greičiu.

Norėdami įjungti funkciją, paspauskite .

Norėdami išjungti, dar kartą paspauskite .

Funkcija gali nepertraukiamai veikti daugiausia iki minučių. Po to laiko ventilatoriaus greičio nuostata pasikeičia į 3.

Auto Breeze

Kai išjungsite kaitlentę, ventilatorius toliau veiks mažiausiu greičiu 20 minučių, tada išsišungs automatiškai. Ši funkcija pašalina po gaminimo likusius kvapus.

Funkcijai veikiant virš AUTO pasirodo indikatorius.

Norėdami sustabdyti funkciją, paspauskite



AUTO arba .

Norėdami visiškai išjungti funkciją, įveskite naudotojo nuostatas. Žr. skyrių „Meniu struktūra“.

 Rekomenduojame šios funkcijos neišjungti ir leisti jai veikti nepertraukiamai visą ciklą.

6.13 Meniu struktūra

Simbolis	Nustatymai
b	Garsas
P	Galios apribojimas
H	Automatinis ventilatoriaus režimas
dF	Auto Breeze
CF	Įspėjimas apie anglies filtrą
Ft	OdourClean STANDARD: 2 OdourClean PLUS: 1
E	Signalų / klaidų istorija

Norėdami įvesti naudotojo nuostatas: paspauskite ir palaikykite nuspaudę  3 sek. Tada paspauskite ir palaikykite nuspaudę .

Naršymas meniu: meniu sudaro nustatymo simbolis ir reikšmė. Norėdami rinktis nuostatas, priekiniame laikmatyje paspauskite . Norėdami pakeisti nuostatos reikšmę, prieki-

niame laikmatyje paspauskite **+** arba **—**.

Išėjimas iš meniu: paspauskite **Ⓛ**.

6.14 Energijos taupymo patarimai

- Jei kaitinate vandenį, naudokite tik būtiną vandens kiekį.
- Jei įmanoma, ant gaminimo indų visada uždėkite dangčius.
- Maistui pašildyti arba atitirpinti naudokite likutinę kaitrą.

- Pradėję gaminti nustatykite mažą ventiliatoriaus greitį. Baigę gaminti kelias minutes palaikykite ventiliatorių įjungtą.
- Ventiliatoriaus greitį padidinkite tik didelio garų ar dūmų kiekio atvejais.
- Reguliariai valykite filtrą ir laiku jį keiskite, kad būtų užtikrintas jo efektyvumas.

Daugiau informacijos žr. „Energijos vartojimo efektyvumas“.

7. GAMINIMO VADOVAS

Lentelėje pateikti duomenys yra tik orientaciniai.

Kaitra	Naudojama:	Laikas (min.)
1	Išsaugoti maistą šiltą. Uždenkite prikaistuvį.	pagal poreikį
1 - 2	Paruoškite olandišką padažą: ištirpinkite sviestą, šokoladą, želatiną. Reguliariai pamaišykite.	5 - 25
2	Sutvirtinkite purius omletus, keptus kiaušinius. Ruoškite uždengę dangčiu.	10 - 40
2 - 3	Troškinkite ryžius ir pieno pagrindu pagamintus patiekalus, pašildykite paruoštus patiekalus. Įpilkite bent dvigubai daugiau skysčio nei ryžių, pieno patiekalus pamaišykite gaminimui įpusėjus.	25 - 50
3 - 4	Garuose ruoškite daržoves, žuvį, mėsą. Pridėkite kelis šaukštus vandens. Gamindami stebėkite vandens kiekį.	20 - 45
4 - 5	Garuose ruoškite bulves ir kitas daržoves. Įpilkite į puodą 1-2 cm vandens. Gamindami patikrinkite vandens lygį. Laikykite dangtį uždarytą.	20 - 60
4 - 5	Paruoškite didesnę maisto, troškinio ar sriubos kiekį. Iki 3 l skysčio ir ingredientai.	60 - 150
6 - 7	Švelniai kepkite eskalopus, veršienos kepsnius „Cordon Bleu“, kotletus, frikadeles, dešreles, kepenėles, padažą, kiaušinius, blynus, spurgas. Prireikus apverskite.	pagal poreikį
7 - 8	Gruzdinkite bulvių pplotėlius, nugarinės kepsnius, kepsnius. Prireikus apverskite.	5 - 15
9	Užvirinti vandenį, išvirti makaronus, kepinti mėsą (guliašui, troškiniui), gruzdinti bulvytes.	
P	Tinka virti didelį kiekį vandens. PowerBoost suaktyvinta.	

8. VALYMAS IR PRIEŽIŪRA

8.1 Kaitlentės valymas

- Kiekvieną kartą pasinaudoję kaitlente nuvalykite ją.
- Visada naudokite gaminimo indus su švariu dugnu.
- Nepalikite tuščio gaminimo indo ant įjungtos įkaitintos kaitvietės ir neleiskite pasiekti per didelę temperatūrą.

- Nenaudokite gaminimo indų, pagamintų iš indukcinei kaitlentei netinkamų medžiagų. Tokios medžiagos gali subraižyti arba palikti dėmių ant kaitlentės paviršių.
- Subraižymai ar tamsios dėmės ant stiklinio paviršiaus neturi įtakos kaitlentės veikimui.
- Stikliniam paviršiui valyti nenaudokite peilių ir kitų aštrių metalinių įrankių.
- Naudokite rekomenduojamą grandiklį tik kaip papildomą įrankį po įprasto valymo.

- Palaukite, kol kaitlentė atvės, ir nuvalykite paviršių drėgna šluoste ir neabrazyviu plovikliu. Nuvalę nusauskite paviršių sausa šluoste.
- **Nedelsdami pašalinkite:** išsilydžiusias plastiko dalis, maistinę plėvelę, druską, cukrų ir maistą su cukrumi. Naudokite grandiklį ir būkite atsargūs, kad nenusidegintumėte.
- **Pašalinkite, kai kaitlentė bus pakankamai atvėsus:** kalkių, vandens arba riebalų dėmes, pridegusius maisto likučius, pakitusią spalvą blizgiose metalinėse vietose. Nuvalykite paviršių, kaip aprašyta pirmiau. Norėdami pašalinti pakitusią spalvą blizgiose metalinėse vietose, naudokite minkštą šluostę ir vandens bei acto tirpalą.

8.2 Gartraukio valymas

Grotelės

Tinklėlis pagamintas iš aliuminio. Nuplaukite rankomis arba indaplovėje ir nuvalykite minkšta šluoste.

Lašų surinkimo padėklas

Lašų surinkimo padėklas, esantis po gartraukiu, surenka gaminant susidariusį kondensatą. Nepamirškite reguliariai ištuštinti padėklą.

1. Abiem rankomis suimkite lašų surinkimo padėklą apačią ir pastumkite jį į priekį. Tada atsargiai nuleiskite žemyn, kad vanduo neišsiliėtų.

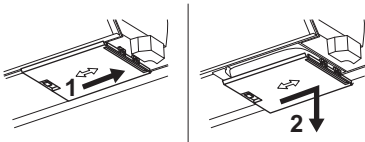

2. Padėklą plaukite rankomis (naudodami šiltą vandenį, muilą ir švelnią šluostę arba kempinę) arba indaplovėje (standartinis ciklas).

Jei į gartraukio sistemą pateko vandens ar kitų skysčių: išjunkite gartraukį ir kruopščiai nuvalykite tą vietą šiltu vandeniu, drėgna šluoste arba kempine ir švelnia valymo priemone.

8.3 Filtrų valymas

Filtravimo įrenginį sudaro šie elementai: riebalų filtrai su riebalų filtro korpusu **A** bei išimami anglies filtrai **B**.

i Prietaisas turi būti naudojamas visada su visais filtrais, skirtais pasirinktam montavimo režimui. Žr. „Filtro pasirinkimas“.

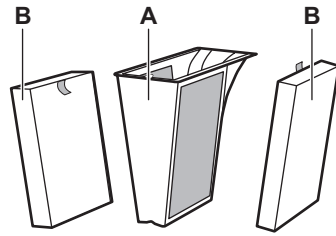

Kaitlentėje integruotas skaitiklis su įspėjimu, primenančiu jums reguliariai valyti atitinkamus filtrus. Šis įspėjimas kaitlentės neblokuoja ir ja toliau galima naudotis. Įspėjimas rodomas 30 sekundžių po gartraukio ir kaitlentės išjungimo.

Riebalų filtras

- Po 40 naudojimo valandų pasirodo nepertraukiamai šviečiantis indikatorius , įspėjantis, kad atėjo laikas išvalyti riebalų filtrus.

OdourClean STANDARD anglies filtras

- Po 180 naudojimo valandų pradeda mirksėti indikatorius , įspėjantis, kad atėjo laikas pakeisti filtrus.
- Reguliariai tikrinkite filtrus, ar nėra susikaupusių riebalų. Pakeiskite juos, kai pasirodo mirksintis indikatorius (maždaug vieną kartą per metus, priklausomai nuo naudojimo dažnumo) arba jei reikia, dažniau.

OdourClean PLUS anglies filtras

- Po 140 naudojimo valandų pradeda mirksėti indikatorius , įspėjantis, kad laikas atnaujinti filtrus.
- Valykite filtrus tik tada, kai matosi susikaupę riebalai.
- Filtrus atnaujinkite tik tada, kai pradeda mirksėti indikatorius. Filtrus galima atnaujinti ne daugiau kaip 8 kartus. Po to pakeiskite filtrus.

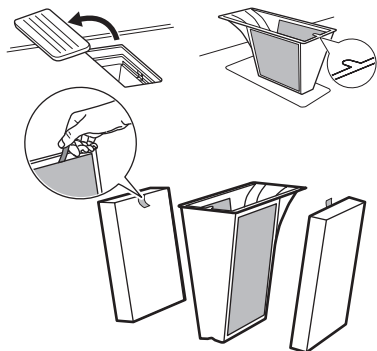

Filtrų surinkimas ir išrinkimas

1. Nuimkite tinklėlį ir išimkite filtro korpusą.
2. Išimkite filtrus patraukdami rankenėles.
3. Išvalę filtravimo įrenginį vėl jį surinkite. Įstatykite anglies filtrus į gartraukį rankenėlėmis į vidų. Įstatykite riebalų filtro korpusą atgal į vidų ir uždėkite grotelės.



Riebalų filtrų valymas

1. Išvalykite filtrus iš karto, kai tik pastebėsite susikaupusius riebalus. Riebalų filtro korpusą su riebalų filtrais kruopščiai nuplaukite šiltame vandenyje, naudodami švelnią valymo priemonę, tada nuskalaukite šiltu vandeniu. Maisto likučiams pašalinti galite naudoti minkštą kempinę, minkštą šluostę arba neabrazyvinį valymo šepetėlį. Galite jį plauti indaplovėje įjungę standartinį ciklą su kitais indais esant tai pačiai apkrovai. Natūraliai gali šiek tiek pasikeisti tinklėlio spalva, tačiau tai neturi įtakos filtro veikimui.
2. Palikite filtrus kurį laiką išdžiūti kambario temperatūroje.

3. Įstatykite filtrus atgal į vidų. Jei įjungtas įspėjimas , paspauskite trumpai , kad skaitiklis būtų paleistas iš naujo.

OdourClean PLUS anglies filtrų valymas

1. Filtrus rūpestingai plaukite rankomis šiltame vandenyje, be jokių plovimo priemonių. Maisto likučiams pašalinti galite naudoti minkštą kempinę, minkštą šluostę arba neabrazyvinį valymo šepetėlį. Filtrus taip pat galite plauti indaplovėje 65-70 °C (naudodami ilgesnę nei 90 min programą), be ploviklių ir indų esant tai pačiai apkrovai.
2. Palikite filtrus džūti bent 24 val kambario temperatūroje.
3. Iš naujo surinkite filtravimo įrenginį ir įstatykite jį atgal.

OdourClean PLUS anglies filtrų atnaujinimas

1. Pirmiausia išvalykite filtrus, kaip aprašyta pirmiau.
2. Įdėkite filtrus į orkaitę, nustatę 100 °C 120min, padėdami juos ant vidurinės lentynėlis su grotelėmis. Nenaudokite orkaitės ventilatoriaus funkcijos.
3. Iš naujo surinkite filtravimo įrenginį ir įstatykite jį atgal. Trumpai paspauskite , kad iš naujo nustatytumėte skaitiklį.

9. GEDIMŲ ŠALINIMAS

 Jei nerandate toliau nurodytos problemos sprendimo, kreipkitės į įgaliojantį techninės priežiūros centrą.

Negalite įjungti / valdyti kaitlentės.

- Įsitikinkite, kad kaitlentė tinkamai prijungta prie elektros tinklo.
- Patikrinkite, ar sutrikimas atsirado dėl saugiklio. Jei saugiklis perdega pakartotinai arba girdite nuolatinį pypsėjimą, kreipkitės į kvalifikuotą elektriką, kad patikrintų instaliaciją.
- Įsitikinkite, kad valdymo skydelis yra švarus ir neuždengtas gaminimo indais ir (arba) pašaliniais objektais.

Kaitlentė po kurio laiko išsijungia pati.

- Tai nėra sutrikimas. Tam tikrais atvejais kaitlentė automatiškai išsijungia, kad būtų

užtikrintas saugumas. Žr. „Automatinis išsijungimas“.

Nepasiekiamas vienas iš kaitviečių didžiausias kaitinimo lygis arba jis nuolat keičiasi tarp dviejų lygių.

- Tai nėra sutrikimas. Žr. „Galios valdymas“.
- Sumažinkite kitų prie tos pačios fazės prijungtų kaitviečių kaitinimo lygį.

Gartraukio ventilatorius pats neišsijungia arba neišsijungia.

- Išjunkite kaitlentę ir atjunkite ją nuo pagrindinio elektros tinklo. Leiskite prietaisui atvėsti, tada vėl prijunkite jį prie elektros tinklo.
- Įsitikinkite, kad patalpa yra pakankamai vėdinama. Gali būti, kad jums reikės įsirengti lango atidarymo jutiklį. Kreipkitės į įgaliojantį techninės priežiūros centrą.

Atsiranda

- Išvalykite arba pakeiskite filtrą. Žr. skyrių „Priežiūra ir valymas“.

Ė ir skaitmuo atsiranda.

- Išjunkite kaitlentę, palaukite kelias minutes ir vėl ją įjunkite. Jei problema išlieka,

kreipkitės į įgaliotąjį techninės priežiūros centrą.

Valdymo skydelis mirksi.

- Naudokite gaminimo indus, kurių dugno skersmuo yra panašus į kaitvietės dydį.
- Įsitinkite, kad gaminimo indai yra tinkami indukciniai viryklei.

10. TECHNINIAI DUOMENYS

10.1 Vardinė lentelė

Modelis NCH84B03AB

Tipas 67 D4A 01 AA

Indukcinė kaitlentė

Serijos numeris

AEG

PNC 949 598 226 01

220–240 V / 400 V 2N, 50 Hz

Pagaminta: Vokietija

7.35 kW



10.2 Kaitviečių specifikacija

Kaitviečių galia gali šiek tiek skirtis nuo toliau pateiktų duomenų, priklausomai nuo gaminimo indų medžiagos ir matmenų.

Kaitvietė	Vardinė galia (didžiausias kaitinimo lygis) [W]	PowerBoost [W]	PowerBoost didžiausia trukmė [min]	Gaminimo indo skersmuo [mm]
Kairioji priekinė	2300	3200	10	125 - 210
Kairioji galinė	2300	3200	10	125 - 210
Dešinioji priekinė	1400	2500	4	125 - 145
Dešinioji galinė	1800	2800	10	145 - 180

11. ENERGIJOS EFEKTYVUMAS

11.1 Informacija apie gaminį pagal (ES) Nr. 66/2014

Kaitviečių srities energijos matavimai atitinkamose kaitvietėse nurodyti žymomis.

Modelio identifikatorius	NCH84B03AB	
Kaitlentės tipas	Integruojama viryklė	
Kaitviečių skaičius	4	
Kaitinimo technologija	Indukcija	
Apskritų kaitviečių skersmuo (Ø)	Kairioji priekinė Kairioji galinė Dešinioji priekinė Dešinioji galinė	21.0 cm 21.0 cm 14.5 cm 18.0 cm
Kaitvietės energijos sąnaudos (EC electric cooking)	Kairioji priekinė Kairioji galinė Dešinioji priekinė Dešinioji galinė	189.1 Wh/kg 189.1 Wh/kg 180.2 Wh/kg 178.3 Wh/kg
Kaitlentės energijos sąnaudos (EC electric hob)	184.2 Wh/kg	

Prietaisas išbandytas vadovaujantis: EN IEC 60350-2.

11.2 Informacijos reikalavimai pagal (ES) Nr. 2023/826

Energijos sąnaudos esant išjungimo režimui	0,3 W
Laikas, per kurį automatiškai pasiekiamas taikomas mažos galios režimas	2 min

Prietaisas išbandytas vadovaujantis: EN 50564.

11.3 Produkto informacijos lapas ir produkto informacija pagal (ES) Nr. 65/2014 ir (ES) Nr. 66/2014

Gaminio informacijos lapas pagal (EU) Nr 65/2014

Tiekėjo pavadinimas arba prekės ženklas	AEG	
Modelio identifi katorius	NCH84B03AB	
Metinis suvartojamos energijos kiekis - AEEhood	32.7	kWh per metus
Energijos vartojimo efektyvumo klasė	A+	
Srauto dinaminis efektyvumas - FDEhood	32.0	
Srauto dinaminio efektyvumo klasė	A	
Apšvietimo našumas - LEhood	-	lx/W
Apšvietimo našumo klasė	-	
Riebalų filtravimo našumas – GFEhood	85.1	%
Riebalų filtravimo našumo klasė	B	
Minimalus oro srautas esant normaliam naudojimui	270.0	m ³ /val.
Maksimalus oro srautas esant normaliam naudojimui	550.0	m ³ /val.
Oro srautas esant intensyviai / pagreitinimo nustatymui	650.0	m ³ /val.
A-nusveriantis garsinio slėgio lygis esant minimaliam greičiui	50	db(A) re 1 pW
A-nusveriantis garsinio slėgio lygis esant maksimaliam greičiui	66	db(A) re 1 pW
A-nusveriantis garsinio slėgio lygis esant intensyviai ar pagreitejimo greičiui	69	db(A) re 1 pW
Išmatuotasis išjungties būsenai suvartojamos energijos kiekis - Po	0.49	W
Išmatuotasis budėjimo veiksenai suvartojamos energijos kiekis - Ps	-	W

Papildoma informacija pagal (ES) Nr. 66/2014

Laiko didėjimo daugiklis - f	0.8	
Energijos vartojimo efektyvumo indeksas - EEIhood	42.6	
Išmatuotasis optimalaus našumo taško oro srautas - QBEP	286.7	m ³ /val.
Išmatuotasis optimalaus našumo taško oro slėgis - PBEP	449	Pa
Didžiausias oro srautas - Qmax	650.0	m ³ /val.
Išmatuoti optimalaus našumo taško vartojamoji elektrinė galia - WBEP	111.9	W

Vardinė apšvietimo sistemos galia - WL	-	W
Apšvietimo sistema užtikrinama vidutinė virimo paviršiaus apšvieta - E _{middle}	-	lx

Prietaisas išbandytas vadovaujantis: EN IEC 61591, EN IEC 60704-1, EN IEC 60704-2-13, EN 50564.

12. APLINKOS APSAUGA

Atiduokite perdirbti medžiagas, pažymėtas simboliu . Išmeskite pakuotę į atitinkamą atliekų surinkimo konteinerį, kad ji būtų perdirbta. Tausokite aplinką ir žmonių sveikatą – tinkamai rūšiuokite elektros ir elektronikos

prietaisų atliekas. Prietaisų nemeskite kartu su buitinėmis atliekomis, jei jie pažymėti ženklu . Priduokite šį gaminį vietiniame atliekų surinkimo punkte arba susisiekite su savivaldybės atstovais dėl papildomos informacijos.

