

AEG

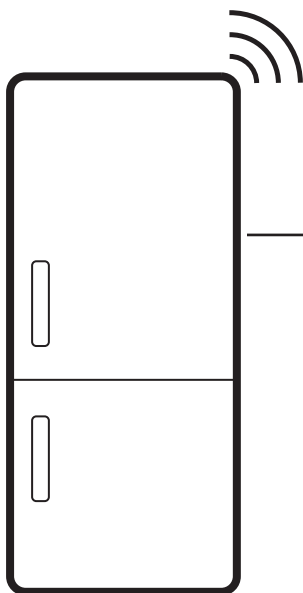

aeg.com/register



NSC7P751DS

UZSTĀDĪŠANA / MONTAVIMAS

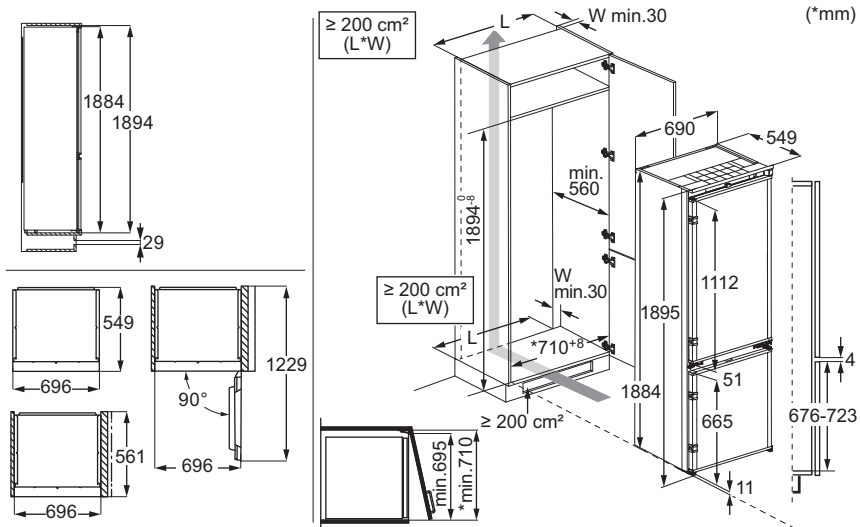

TROKŠŅI / TRIUKŠMAI

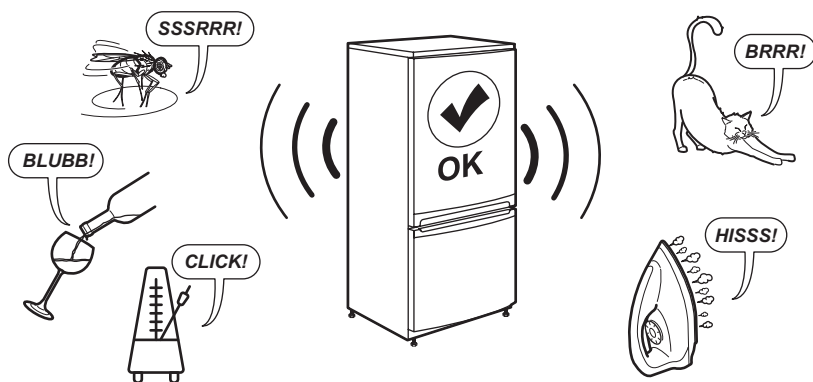

Izmaiņu tiesības rezervētas.

1. DROŠĪBAS NORĀDĪJUMI.....	3
2. DROŠĪBAS NORĀDĪJUMI.....	4
3. VADĪBAS PANELIS.....	7
4. IKDIENAS LIETOŠANA.....	10
5. IETEIKUMI UN PADOMI.....	14
6. APKOPE UN TĪRĪŠANA.....	16

7. TRAUCĒJUMMEKLĒŠANA.....	17
8. TEHNISKIE DATI.....	20
9. INFORMĀCIJA TESTĒŠANAS IESTĀDĒM	21
10. AR VIDĪ SAISTĪTI APSVĒRUMI.....	21

1. ⚠ DROŠĪBAS NORĀDĪJUMI

Pirms ierīces uzstādīšanas un lietošanas rūpīgi izlasiet pievienotos norādījumus. Ražotājs neatbild par savainojumiem un bojājumiem, kas radušies ierīces nepareizas uzstādīšanas vai lietošanas rezultātā. Vienmēr glabājiet šīs instrukcijas drošā, pieejamā vietā, lai tās varētu izmantot nākotnē.

1.1 Bērnu un īpaši jutīgu personu drošība

- Šo ierīci drīkst izmantot bērni no 8 gadu vecuma un cilvēki ar ierobežotām fiziskām, sensorām vai garīgām spējām vai pieredzes un zināšanu trūkumu atbildīgas personas uzraudzībā vai, ja tie ir informēti par ierīces drošu lietošanu un izprot potenciālos riskus. Bērni vecumā no 3–8 gadiem un personas ar ļoti plašu un sarežģītu invaliditāti var ievietot priekšmetus ierīcē un izņemt tos, ja viņi ir atbilstoši apmācīti. Neļaujiet bērniem trīs gadu vecumu nesasniegušiem bērniem tuvoties ierīcei, ja viņi netiek pastāvīgi uzraudzīti.

Neļaujiet bērniem tuvoties iepakojumam un atbrīvojieties no tā pienācīgā veidā.

- Bērni jāuzrauga, lai viņi nerotaļātos ar ierīci un mobilaļām ierīcēm ar lietotni.
- Bērni nedrīkst tīrīt ierīci un veikt tās apkopi bez uzraudzības.
- Neļaujiet bērniem tuvoties iepakojumam un atbrīvojieties no tā pienācīgā veidā.

1.2 Vispārīgā drošība

- Šī ierīce ir paredzēta tikai pārtikas un dzērienu glabāšanai.
- Šī ierīce ir izstrādāta tikai izmantošanai mājas apstākļos un telpās.
- Šo ierīci var izmantot birojos, viesnīcu viesu numuriņos, pansiju viesu numuriņos, lauku viesu mājās un citās līdzīgās uzturēšanās vietās, kurās izmantošana nepārsniedz (vidējo) māj-

saimniecības lietošanas intensitāti.

- Lai izvairītos no pārtikas produktu piesārņošanas, ievērojiet šādus norādījumus:
 - neatstājiet durvis atvērtas ilgstoši;
 - regulāri tīriet virsmas, kas var saskarties ar pārtiku un pieejamām noplūdes sistēmām;
 - glabājiet jēlu gaļu un zivis piemērotās tvertnēs ledusskapī, lai tās nesa-skartos ar vai neuzpilētu uz citiem produktiem.
- UZMANĪBU: Rūpējieties, lai neaizsērētu ierīces korpusa vai iebūvētās konstrukcijas ventilācijas atveres.
- UZMANĪBU: Nelietojiet ražotāja neieteiktas mehāniskas ierīces vai citus līdzekļus atkuššanas procesa pātrināšanai.
- UZMANĪBU: Nebojājiet dzesētāja kontūru.
- UZMANĪBU: Nelietojiet elektroierīces ēdiena uzgla-

bāšanai paredzētajos ierīces nodalījumos, ja vien to izmantošanu neiesaka ražotājs.

- Ierīces tīrīšanai neizmantojiet ūdens smidzinātāju un tvaika tīrītāju.
- Tīriet ierīci ar mitru mīkstu drānu. Izmantojiet tikai neitrālus mazgāšanas līdzekļus. Neizmantojiet abrazīvus izstrādājumus, abrazīvus sūkļus, šķīdinātājus vai metāla priekšmetus.
- Ja ledusskapis ilgstoši paliek tukšs, izslēdziet to, atkausējiet, iztīriet, nosusiniet un atstājiet vaļā durvis, lai ierīcē neveidotos pelējums.
- Neglabājiet ierīcē sprāgstošas vielas, piemēram, aerosolus ar uzliesmojošu propelentu.
- Ja strāvas padeves vads ir bojāts, tas ir jānomaina ražotājam, autorizētajam servisa centram vai kvalificētam speciālistam, lai izvairītos no nelaimes gadījuma.

2. DROŠĪBAS NORĀDĪJUMI

2.1 Uzstādīšana

BRĪDINĀJUMS!

Ierīci drīkst uzstādīt tikai sertificēti speciālisti.

- Noņemiet visu iesaiņojumu.
- Neuzstādiet un nelietojiet bojātu ierīci.

- Nelietojiet ierīci, pirms ievietojat to iebūvētā struktūrā drošības izturēšanās dēļ.
- Atsevišķi norādījumi attiecībā uz ierīces instalāciju un durvju vēršanās virziena maiņu pieejami mūsu tīmekļa vietnē.
- Vienmēr uzmanīgi pārvietojiet ierīci, jo tā ir smaga. Vienmēr izmantojiet drošības cimdus un slēgtus apavus.

4 LATVIEŠU

- Raugieties, lai ap ierīci var brīvi cirkulēt gaiss.
- Pēc uzstādīšanas vai durvju vēršanās virziena maiņas nogaidiet vismaz 4 stundas, līdz pieslēdzat ierīci elektrotīklam. Tas ļauj eļļai ieplūst atpakaļ kompresorā.
- Pirms jebkāda darba veikšanas ar ierīci (piemēram, durvju vēršanās virziena maiņas) atvienojiet kontaktdakšu no kontaktligzdas.
- Neuzstādi ierīci radiatoru vai plīts, cepeškrāns, plīts vai plīts virsmas tuvumā, ja vein uzstādīšanas norādēs nav noteikts savādāk.
- Nepakļaujiet ierīci lietus iedarbībai.
- Neuzstādi ierīci vietā, kur tā ir pakļauta tiešai saules gaismai.
- Neuzstādi ierīci pārāk mitrās un pārāk aukstās vietās.
- Pārvietojot ierīci, paceliet to aiz priekšējās malas, lai izvairītos no grīdas saskrāpēšanas.
- Aizsargājiet grīdu pret skrāpējumiem, mainot ierīces durvju vēršanās virzienu.
- Ierīces komplektācijā ir iekļauts mitruma uzsūcēja maisiņš. Tā nav rotallieta. Tas nav ēdams. Izmetiet to nekavējoties.

2.2 Pieslēgums elektrotīklam

BRĪDINĀJUMS!

Ugunsgrēka un elektrošoka risks!

BRĪDINĀJUMS!

Novietojot ierīci, pārliecinieties, ka vads nav aizķēries vai bojāts.

BRĪDINĀJUMS!

Neizmantojiet vairāku kontaktspraudņu adapterus un pagarinātājus.

UZMANĪBU!

Vīsus elektriskos darbus, kas nepieciešami šīs ierīces uzstādīšanai, drīkst veikt kvalificēts elektriķis.

- Pārliecinieties, ka tehnisko datu plāksnītē norādītie parametri atbilst elektrotīkla parametriem.
- Ierīce ir jāsamazē.
- Vienmēr izmantojiet pareizi uzstādītu un drošu elektrotīkla kontaktligzdu.
- Ja mājās elektroapgādes kontaktligzda nav sazēmēta, savienojiet ierīci ar atsevišķu zemējumu, kas atbilst pašlaik

spēkā esošajiem noteikumiem, konsultējoties ar kvalificētu elektriķi.

- Pārliecinieties, ka netiek bojātas elektrotehniskās sastāvdaļas (piem., elektrotīkla kontaktspraudnis, elektroapgādes kabelis, kompresors). Sazinieties ar pilnvarotu servisa centru vai elektriķi, lai aizstātu elektrotehniskos komponentus.
- Elektroapgādes kabelim jāatrodas zemāk par elektrotīkla kontaktligzdu.
- Pieslēdziet kontaktspraudni kontaktligzdai tikai uzstādīšanas procesa beigās. Pārbaudiet, vai pēc ierīces uzstādīšanas var brīvi piekļūt kontaktspraudnim.
- Neatvienojiet ierīci, velkot aiz strāvas kabeļa. Vienmēr turiet strāvas kontaktdakšus.
- Šī ierīce ir aprīkota ar 13 A kontaktspraudni. Ja jānomaina kontaktspraudņa drošinātājs, izmantojiet tikai 13 A ASTA (BS 1362) drošinātāju (tikai AK un Īrijai).

2.3 Lietošana

BRĪDINĀJUMS!

Savainojumu, apdegumu vai elektrošoka risks.



Ierīce satur uzliesmojošu gāzi, izobutānu (R600a), dabasgāzi, kas ir videi praktiski nekaitīga. Rīkojieties uzmanīgi, lai nesabojātu dzesētāja shēmu, kas satur izobutānu.

- Nemainiet šīs ierīces specifikāciju.
- Iebūvētā produkta izmantošana atsevišķi štāvošanas ierīces veidā ir stingri aizliegta.
- Šī ierīce ir paredzēta lietošanai apkārtējā temperatūrā no 10°C līdz 43°C. Pareizu ierīces darbību var garantēt norādītajā temperatūras diapazonā.
- Neievietojiet ierīcē elektropreces (piem., saldējuma gatavotājus), izņemot gadījumus, kad ražotājs ir atļāvis to darīt.
- Dzesētāja kontūra bojājuma gadījumā rūpējieties, lai ierīces atrašanās telpā nebūtu liesmu un aizdegšanās avotu. Vēdiniet telpu.
- Nepieļaujiet uzkarstošu priekšmetu, piemēram, plastmasas detaļu saskarsmi ar ierīci.
- Nenovietojiet gāzētus dzērienus saldētavas nodalījumā. Tas izraisīs spiedienu dzēriena tvertnē.
- Neievietojiet ierīcē uzliesmojošas gāzes un šķidrums ierīcē.

- Neievietojiet ierīcē un neglabājiet tās tuvumā vai uz tās viegli uzliesmojošas vielas vai ar viegli uzliesmojošām vielām piesūcinātus priekšmetus.
- Nepieskarieties kompresoram un kondensatoram. Tie ir karsti.
- Neizpaužiet savu Wi-Fi paroli citām personām.
- Neizņemiet saldētavā ievietotus produktus un nepieskarieties tiem, ja jūsu rokas ir slapjas vai mitras.
- Nesaldējiet atkārtoti pārtiku, kas jau ir bijusi atsaldēta.
- Ievērojiet uz saldētās pārtikas iepakojuma sniegtos uzglabāšanas norādījumus.
- Pirms ievietošanas saldētavā ietiniet pārtiku jebkādā materiālā, kas paredzēts saskarei ar pārtiku.
- Nepieļaujiet ēdiena saskari ar ierīces nodalījumu iekšējām sienām.

2.4 Iekšējais apgaismojums

BRĪDINĀJUMS!

Elektrošoka risks.

- Šis izstrādājums satur vienu vai vairākus gaismas avotus, kuru energoefektivitātes klase ir F.
- Attiecībā uz lampu(-ām), kas atrodas šī izstrādājuma iekšpusē, un rezerves daļu lampām, ko pārdod atsevišķi: šīs lampas ir izstrādātas, lai izturētu ārkārtējus fiziskus apstākļus sadzīves tehnikā, piemēram, temperatūru, vibrāciju, mitrumu, vai ir paredzētas informācijas signalizēšanai par ierīces darbības stāvokli. Tās nav paredzētas citiem lietošanas veidiem un nav piemērotas majsaimniecības telpu apgaismojumam.

2.5 Apkope un tīrīšana

BRĪDINĀJUMS!

Pastāv traumu un ierīces bojājumu risks.

- Pirms apkopes izslēdziet ierīci un atvienojiet to no elektrotīkla.
- Šīs ierīces dzesēšanas iekārta satur ogļūdeņražus. Dzesēšanas iekārta atkārtotas uzpildes darbus drīkst veikt tikai sertificēts speciālists.

- Nomainiet gaisa filtru ik pēc 6 mēnešiem. Nomaināmos filtrus varat iegādāties pie sava izplatītāja.
- Regulāri pārbaudiet ierīces ūdens izvadsistēmu un nepieciešamības gadījumā iztīriet to. Ja ūdens izvadsistēma ir aizsprostota, atkusušais ūdens uzkrāsies ierīces apakšdaļā.

2.6 Serviss

- Lai salabotu ierīci, sazinieties ar pilnvarotu servisa centru. Izmantojiet tikai oriģinālās rezerves daļas.
- Lūdzu, ņemiet vērā, ka pašrocīgi veikti remontdarbi vai remontdarbi, kurus veikušas neprofesionālas personas, var radīt apdraudējumu, un garantija var zaudēt spēku.
- Turpmāk norādītās rezerves daļas ir pieejamas vismaz septiņus gadus pēc modeļa ražošanas pārtraukšanas: termostati, temperatūras sensori, iespiestas shēmas, gaismas avoti, durvju rokturi, durvju eņģes, paplātes un grozi. Durvju blīves ir pieejamas vismaz 10 gadus pēc modeļa ražošanas pārtraukšanas. Pieejamības laiks jūsu valstī var būt ilgāks. Lai iegūtu papildu informāciju, apmeklējiet mūsu tīmekļa vietni.
- Lūdzu, ņemiet vērā, ka dažas no šīm rezerves daļām ir pieejamas tikai profesionāliem remontētājiem un ka ne visas rezerves daļas der visiem modeļiem.

2.7 Ierīces utilizācija

BRĪDINĀJUMS!

Pastāv traumu un nosmakšanas risks.

- Atvienojiet ierīci no elektropadeves.
- Nogrieziet strāvas kabeli un izmetiet to.
- Izņemiet durvis, lai novērstu bērnu vai dzīvnieku ieslēgšanu ierīcē.
- Šīs ierīces dzesētāja shēma un izolācijas materiāli nekaitē ozona slānim.
- Izolācijas slānis satur viegli uzliesmojošu gāzi. Saasinieties ar vietējo pašvaldību, lai noskaidrotu, kā pareizi atbrīvoties no ierīces.
- Nesabojājiet dzesēšanas bloka daļu, kas atrodas blakus siltummainim.

3. VADĪBAS PANELIS

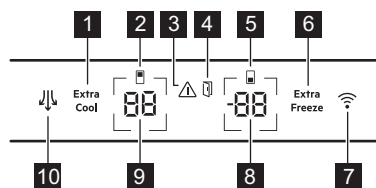

- 1 Extra Cool poga/indikators
- 2 Ledusskapja nodaļējuma indikators
- 3 Brīdinājuma indikators
- 4 Atvērtu durvju brīdinājuma indikators
- 5 Saldētavas nodaļējuma indikators
- 6 Extra Freeze poga/indikators
- 7 Savienojamības poga/indikators
- 8 Saldētavas temperatūras poga/indikators
- 9 Ledusskapja temperatūras poga/indikators
- 10 Ventilators poga/indikators

3.1 Ieslēgšana/izslēgšana ieslēgšana

Pievienojiet elektrotilkla vada spraudni elektrotilkla kontaktligzdai.

Lai iestatītu citu temperatūru, skatiet sadaļu "Temperatūras regulēšana".

Ja displejā tiek rādīts dE on, skatiet sadaļu "Traucējummeklēšana".

Izslēdziet funkciju

1. Vienlaikus nospiediet un 5 s turiet nospiektu ledusskapja temperatūras pogu un saldētavas pogu.

Displejā sāk mirgot OF.

2. Atvienojiet kontaktspraudni no elektrotilkla kontaktligzdas, kad displejā redzams OF.

3.2 Temperatūras regulēšana

Temperatūra saldētavā var būt no -15°C līdz -24°C (ieteicamā -18°C), savukārt ledusskapī temperatūra var būt no 2°C līdz 8°C (ieteicamā 4°C).

Lai iestatītu ierīces temperatūru, nospiediet temperatūras pogas.

Temperatūras indikatori rāda iestatīto noklusējuma temperatūru.

① Iestatītā temperatūra tiks sasniegta 24 st laikā.

Pēc strāvas padeves pārtraukuma ierīce at-sāk darbību iestatītajā temperatūrā.

3.3 Ledusskapja nodaļējuma ieslēgšana/izslēgšana

Lai ieslēgtu/izslēgtu:

1. Nospiediet un turiet nospiektu ledusskapja temperatūras pogu 5 s. Displejā sāk mirgot OF.
2. Kad ledusskapja nodaļējums ir izslēgts, displejs parāda OF.

Lai ieslēgtu:

1. Nospiediet un turiet nospiektu ledusskapja temperatūras pogu 5 s. Displejā sāk mirgot On.
2. Ledusskapja nodaļējums ir ieslēgts, un ir atjaunota iepriekš iestatītā temperatūra.

3.4 Funkcija Extra Cool

Šī funkcija dod iespēju ātri atdzēsēt lielus siltā ēdiena daudzumus, nekarsējot jau ledusskapja nodaļējumā uzglabātos ēdienus.

Lai aktivizētu šo funkciju, nospiediet pogu Extra Cool.

Izgaismosies Extra Cool indikators. Kad Extra Cool funkcija ir ieslēgta, ventilators var darboties automātiski.

Šī funkcija automātiski izslēdzas pēc aptuveni 6 st. Kad šī funkcija beidz darboties, izdziest indikators Extra Cool.

Nospiediet pogu Extra Cool, lai izslēgtu funkciju Extra Cool, pirms tā beidz darboties automātiski.

① Lai iestatītu citu ledusskapja temperatūru, izslēdziet Extra Cool funkciju.

3.5 Funkcija Extra Freeze

Funkciju Extra Freeze izmanto pārtikas produktu iepriekšējai sasaldēšanai un ātrai sasaldēšanai saldētavas nodaļējumā. Šī funkcija paātrina svaigas pārtikas sasaldēšanu un pasargā esošos produktus no sasilšanas.

❗ Lai sasaldētu svaigus produktus, aktivizējiet Extra Freeze funkciju vismaz 24 st pirms sasaldēšanai paredzēto produktu ievietošanas saldētavā.

Lai aktivizētu šo funkciju, nospiediet pogu Extra Freeze.

Izgaismosies Extra Freeze indikators. Funkcija Extra Freeze automātiski izslēdzas pēc ne vairāk kā 52 st.

Nospiediet pogu Extra Freeze, lai izslēgtu funkciju, pirms tā beidz darboties automātiski.

3.6 Funkcija Ventilators

Lai ieslēgtu šo funkciju, nospiediet pogu Ventilators. Izgaismosies Ventilators indikators.

Lai izslēgtu šo funkciju, atkārtoti nospiediet pogu Ventilators. Iedegas indikators Ventilators.

❗ Indikators Ventilators neiedegas, ja funkcija aktivizējas automātiski. Funkcijas Ventilators aktivizēšana var palielināt trokšņa un energopatēriņa līmeni.

Ventilators darbojas vienīgi tad, kad durvis ir aizvērtas.

3.7 Brīdinājums par paaugstinātu temperatūru

Ja saldētavas nodalījumā palielinās temperatūra, mirgo brīdinājuma indikators un saldētavas temperatūras indikators mirgojošā veidā parādās H°, un skan skaņas signāls.

Lai atslēgtu trauksmes signālu, nospiediet jebkuru pogu.

Izslēdzas brīdinājuma indikators un skaņas signāls. Saldētavas temperatūras indikators parāda H° 5 s, pirms tas atkal sāk parādīt saldētavas temperatūru.

❗ Brīdinājuma indikators aktivizējas atkārtoti 1 st pēc izslēgšanas līdz brīdim, kad tiek atjaunoti standarta apstākļi. Ja neviena poga netiek piespiesta, signāls automātiski izslēgsies pēc 1 st.

3.8 Brīdinājums, ka durvis atvērtas

Ja ledusskapja durvis ir atvērtas 5 min vai saldētavas durvis ir atvērtas 80 s, ieslēdzas brīdinājuma indikators ar skaņu.

Skaņas signāls izslēdzas, kad tiek aizvērtas durvis. Nospiediet jebkuru pogu, lai izslēgtu skaņas signālu.

❗ Ja neviena poga netiek piespiesta, signāls automātiski izslēgsies pēc 1 stunda.

3.9 Wi-Fi savienojamības iestatīšana

Šī funkcija sniedz iespēju pieslēgt ierīci Wi-Fi tīklam un izveidot savienojumu ar mobilo ierīci. Jūs varat saņemt paziņojumus, uzraudzīt un pārvaldīt savu ierīci no mobilās ierīces.

Lai izveidotu savienojumu, jums nepieciešama mobilā ierīce, kas pievienota Wi-Fi tīklam.

Frekvence/protokols	Wi-Fi: 2.4 GHz / 802.11 bgn
Jauda	Wi-Fi 2.4 GHz: <20 dBm
Šifrēšana	WPA-PSK, WPA2-PSK, WPA3-Personal

Mobilās lietotnes uzstādīšana

Lai pievienotu nepieciešamo ierīci Wi-Fi, veiciet turpmāk norādītās darbības.

1. Pārbaudiet, vai ierīce ir ieslēgta.
2. Pievienojiet mobilo ierīci tam pašam Wi-Fi tīklam, kuram vēlaties pievienot ierīci.
3. Lai lejupielādētu lietojumprogrammu, skenējiet QR kodu, kas atrodams uz lietotāja rokasgrāmatas aizmugurējā vāka. Jūs varat arī lejupielādēt lietotni tieši no lietotņu veikala.
4. Atveriet lietotni un reģistrējieties.

Ierīces bezvadu savienojuma konfigurēšana

Lai pabeigtu pievienošanas procesu, izpildiet lietotnē sniegtās norādes:

1. Ierīcē turiet nospiestu savienojamības pogu 3 s, līdz dzirdat pīkstieni. Aktivizēts Wi-Fi.
2. Displejā pēc dažām sekundēm parādās AP, un sāk mirgot savienojamības indikators.
3. Turpiniet izpildīt lietotnē sniegtos norādījumus.
4. Procesa laikā displejā uz brīdi var būt redzams Cn.

Pēc savienojuma izveides savienojamības indikators paliks iedegts. Displejs rāda iestatīto temperatūru.

Ierīces bezvadu savienojuma atspējošana

Turiet nospiestu savienojamības pogu 3 s, lai atspējotu Wi-Fi. Savienojamības indikators izslēdzas un ierīcē vienreiz atskan pīkstiens.

Turiet nospiestu savienojamības pogu 3 s, lai atkal izveidotu savienojumu.

❗ Pēc atiestatīšanas savienojamības indikators var būt izslēgts. Pagaidiet, kamēr tas iedegas.

ierīces bezvadu savienojuma atiestatīšana

Pārbaudiet, vai displejā redzams savienojamības indikators. Ja Wi-Fi ir izslēgta, mēģinājums atiestatīt savienojumu izraisīs funkcijas ieslēgšanu.

Turiet nospiestu savienojamības pogu 10 s, lai atiestatītu Wi-Fi konfigurāciju. Ierīce atskanēs pīkstieni, norādot uz veiksmīgu atiestatīšanu.

Skatiet sadaļu "Ierīces bezvadu savienojuma atspējošana", lai atjaunotu savienojumu.

3.10 Iestatījumu režīms

Iestatījumu režīms ļauj iespējot vai atspējot skaņu, Demo režīmu, atjaunot ierīces rūpnīcas iestatījumus un mainīt temperatūras vienības no °C uz °F.

Iestatījumu režīma aktivizēšana

1. Turiet nospiestu Extra Cool pogu aptuveni 3 s. Displejā sāk mirgot SE tī.
2. Kad ir aktivizēts iestatījumu režīms, displejā redzams tS on.
3. Lai izslēgtu iestatījumu režīmu, turiet nospiestu Extra Cool pogu aptuveni 3 s.

Iestatījumu režīms izslēdzas, ja vadības panelis netiek lietots 60 s.

Pārvietošanās iestatījumu režīmā

Pieskarieties Extra Cool, lai mainītu parametru. Pieskarieties ledusskapja temperatūras taustiņam, lai mainītu parametra vērtību.

Displejs	Noklusējuma parametri
tS on	Pogu skaņas signāli
CF °C	Temperatūras vienības
dE OF	Režīms Demo
FS 03	Rūpnīcas iestatījumi

Pogu skaņas signāli

Lai iespējotu vai atspējotu pogas skaņu signālus.

1. Iestatījumu režīma aktivizēšana:
2. Pārvietojieties iestatījumu režīmā, līdz displejā parādās tS. Pieskarieties ledusskapja temperatūras pogai, lai ieslēgtu vai izslēgtu skaņas. Indikators mainīsies uz On iespējotajiem vai uz OF atspējotajiem skaņu signāliem.

3. Izejiet no iestatījumu režīma.

Temperatūras vienības

Lai mainītu temperatūras vienību.

1. Iestatījumu režīma aktivizēšana:
2. Pārvietojieties iestatījumu režīmā, līdz displejā parādās CF un °C. Pieskarieties ledusskapja temperatūras pogai, lai izvēlētos °C (Celsija grādus) vai °F (Fārenheita grādus).
3. Izejiet no iestatījumu režīma.

Demo režīms

Demo režīms simulē ierīces darbību bez dzesēšanas. Tas ir paredzēts tikai izstāžu zālei vai demonstrēšanai.

❗ Jūs nevarat uzglabāt pārtiku, kad ir ieslēgts Demo režīms.

Lai ieslēgtu režīmu Demo.

1. Iestatījumu režīma aktivizēšana:
2. Pārvietojieties iestatījumu režīmā, līdz displejā parādās dE. Pieskarieties ledusskapja temperatūras pogai, lai ieslēgtu vai izslēgtu režīmu. Indikators mainīsies uz On iespējotajam vai uz OF atspējotajam režīmam Demo.
3. Izejiet no iestatījumu režīma.

Rūpnīcas iestatījumi

Šī funkcija atiestata katru iestatījumu uz rūpnīcas noklusējuma iestatījumiem. Lai atjaunotu rūpnīcas noklusējuma iestatījumus.

1. Iestatījumu režīma aktivizēšana:
2. Pārvietojieties iestatījumu režīmā, līdz displejā parādās FS. Pieskarieties ledusskapja temperatūras pogai, lai atjaunotu rūpnīcas iestatījumus. Displejā redzams on, pārvēršoties par 03.
3. Izejiet no iestatījumu režīma.

4. IKDIENAS LIETOŠANA

4.1 Durvju plauktu izvietojums

Ērtākai pārtikas uzglabāšanai durvju plauktus var novietot dažādos augstumos. Pavelciet plauktu uzaugšu, lai to pārvietotu.

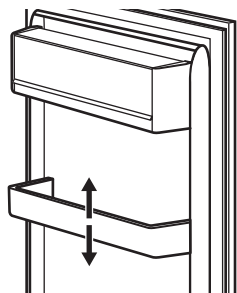

4.2 Izņemamie plaukti

Ledusskapja sienas ir aprīkotas ar vadīklām. Jūs varat mainīt plauktu pozīciju.

Šī ierīce ir aprīkota ar elastīgu plauktu. Priekšējo plaukta pusi var novietot zem otrās puses:

1. Uzmanīgi izņemiet priekšējo pusi.
2. Iebīdiet to apakšējā vadotnē un zem otrās plaukta daļas.

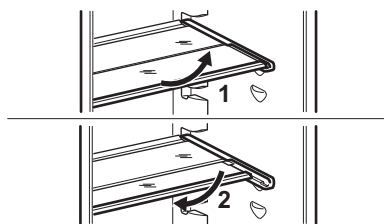

i Lai nodrošinātu pareizu gaisa cirkulāciju, neizņemiet virs dārzeņu atvilktnes esošos stikla plauktus.

4.3 Atvilktnē GreenZone

GreenZone ir izvelkama atvilktnē, kas marķēta ar  un atrodas ledusskapja nodalījuma apakšā.

Tam ir blīvējums, kas nodrošina optimālu mitrumu atvilktnē.

4.4 Atvilktnes GreenZone izņemšana

1. Iztukšojiet ūdens atvilktni.
2. Izņemiet atvilktni no ledusskapja, līdz galam izvelkot sliedes.
3. Nospiediet sliežu vāciņu un paceliet uz augšu atvilktnes priekšu.

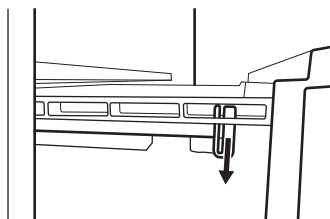

4. Izvelciet atvilktni, vienlaikus ceļot augšup, un atvienojiet to no sliedēm.

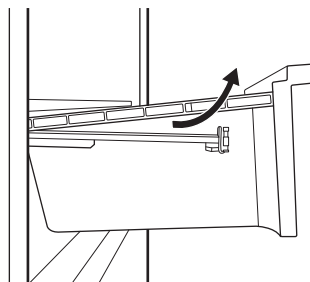

Montēšana.

1. Izvelciet sliedes līdz galam.

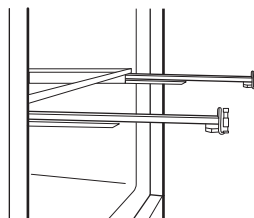

- Uzlieciet atvilktnes aizmugurējo daļu uz sliedēm.

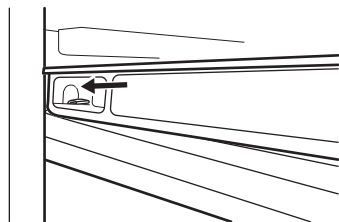
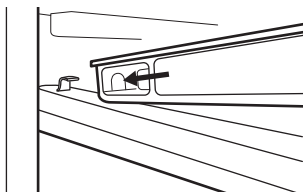

- Turiet atvilktnes priekšpusi paceltā stāvoklī, kāmēr iebīdāt atvilktni uz iekšu.

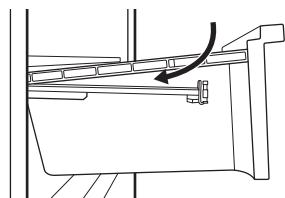

- Piespiediet atvilktnes priekšpusi uz leju.
- Atkal izvelciet atvilktni un pārbaudiet, vai tā pareizi novietota uz aizmugurējiem un priekšējiem āķiem.

4.5 Atvilktnu stikla vāku izņemšana

- Vienlaikus atbrīvojiet sānu fiksatoru no abām pusēm.

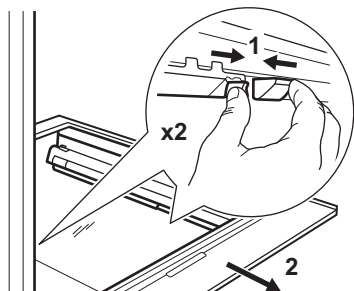

- Pavelciet stikla plauktu virzienā uz sevi.

4.6 Atvilktnes ExtraZone izņemšana

Virs GreenZone atvilktnes ir izvelkama atvilktnē.

ⓘ Pirms atvilktnes izņemšanas no ledusskapja ieteicams iztukšot atvilktni.

Lai izņemtu atvilktni:

- Izvelciet atvilktni no ledusskapja, līdz galam izvelkot sliedes.
- Nospiediet sliežu vāciņu un paceliet uz augšu atvilktnes priekšdaļu.

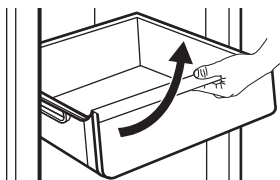

- Velciet atvilktni, vienlaikus to ceļot augšup, un noņemiet to no sliedēm.

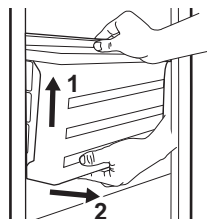

- Iebīdiet sliedes skapīti, lai nesabojātu ierīci, aizverot durvis.

Montēšana.

- Izvelciet sliedes līdz galam.

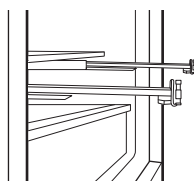

2. Uzlieciet atvilktnes aizmugurējo daļu uz sliedēm.

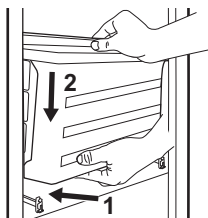

3. Turiet atvilktnes priekšpusi paceltā stāvoklī, kāmēr iebīdāt atvilktni uz iekšu.

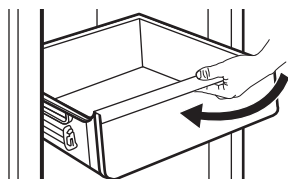

4. Piespiediet atvilktnes priekšpusi uz leju.

ⓘ Atkal izvelciet atvilktni un pārbaudiet, vai tā pareizi novietota uz aizmugurējiem un priekšējiem āķiem.

Stikla plaukta izņemšana:

1. Vienlaikus atbrīvojiet sānu fiksatoru no abām pusēm.

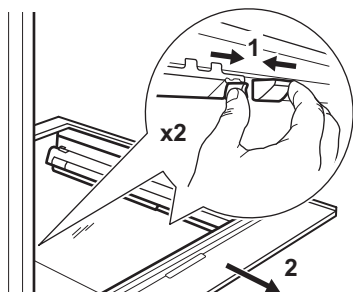

2. Pavelciet stikla plauktu virzienā uz sevi.

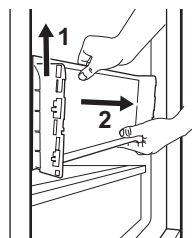
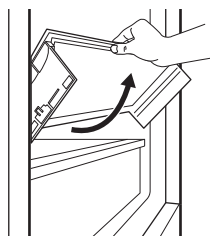

4.7 Mitruma kontrole

GreenZone atvilktnes stikla plaukts ir aprīkots ar ierīci, kura un nodrošina atvilktnē optimālu mitrumu.

ⓘ Nenovietojiet nekādus pārtikas produktus uz mitruma kontroles ierīces.

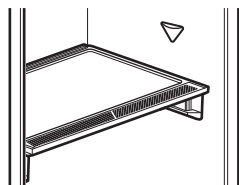

Mitruma regulēšanas ierīces izņemšana:

1. Atveriet atvilktni zem stikla plaukta un izvelciet ārā pārsegu.

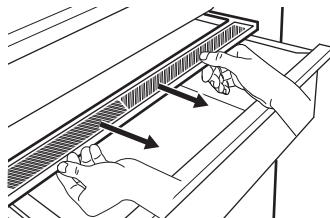

2. Lai nomainītu ierīces balto membrānu, satveriet ierīci tās vidū un atvienojiet membrānu no pārsega, pavelkot pārsegu.

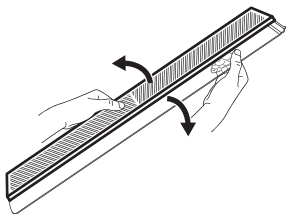

3. Uzstādiet jauno membrānu uz pārvalka, iespiežot membrānas malu pārsegā.

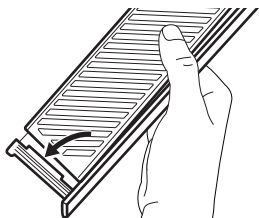

4. Ievietojiet mitruma kontroles elementu atpakaļ ierīcē.

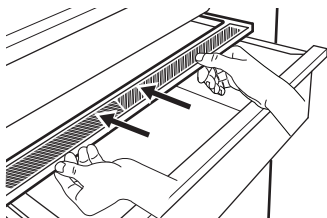

i GreenZone atvilktnē var rasties kondensāts. Nofīriet to ar mīkstu drāniņu.

4.8 Temperatūras indikators

Pie ierīces sānu sienas ir temperatūras indikators. Simbols norāda ledusskapja aukstāko zonu.

Ja OK ir redzams (A), ievietojiet simbola norādītajā zonā svaigu pārtiku. Ja nav (B), uzgaidiet vismaz 12 st un pārbaudiet vēlreiz.

Ja tas joprojām nav OK (B), iestatiet aukstāku temperatūru..

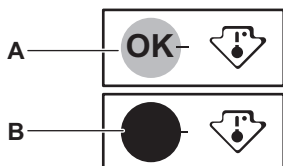

4.9 Ventilators

Ledusskapja nodalījums ir aprīkots ar ierīci, kas ļauj ātri atdzesēt produktus un uzturēt vienmērīgu temperatūru nodalījumā.

Šī ierīce ieslēdzas automātiski pēc vajadzības.

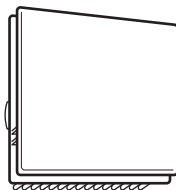

Ierīci var ieslēgt manuāli, ja nepieciešams (skatiet sadaļu "Ventilators funkcija").

i Ventilators darbojas vienīgi tad, kad durvis ir aizvērtas.

i Neatvienojiet ventilatora vāku.

4.10 CleanAir+ filtrs

Ierīcei ražotājs var būt nodrošinājis CleanAir+ oglekļa filtru.

Ogles filtrs attīra gaisu ledusskapja nodalījumā no smakām, uzlabojot uzglabāšanas kvalitāti.

Piegādes brīdī filtrs ir ievietots polietilēna maišņā (detalizēta informācija par uzstādīšanu pieejama nodaļas "Apkope un tīrīšana" sadaļā "CleanAir+ filtra uzstādīšana un nomainīšana").

4.11 Bottle Stop

Šis papildpiederums novērš pudeļu un skārdeņu ripošanu. Uzglabājiet pudeles vai bundžas vienu virs otras.

Šim papildpiederumam nav nepieciešama uzstādīšana un instrumenti. Novietojiet papildpiederumu ar silikona pamatni vērstu leļup, lai uzglabātu pudeles.

i Divās rindās glabājiet ne vairāk kā 10 kg dažādu izmēru pudeļu un/vai bundžu, kā parādīts attēlā.

Uzglabājiet tikai aizvērtas pudeles un skārdenes, novietojot tās ar atvēršanu uz priekšu.

i Nenovietojiet pārtiku bez iepakojuma tiešā saskarē ar papildpiederumu.

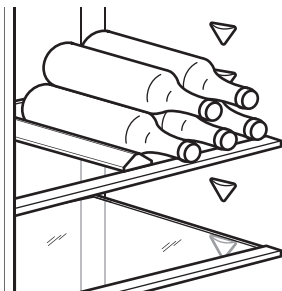

4.12 Svaigas pārtikas sasaldēšana

Izmantojiet saldētavas nodalījumu svaigas pārtikas sasaldēšanai un dziļi saldētas pārtikas ilgstošai uzglabāšanai.

❶ Pirms pārtikas ievietošanas saldētavā ietiniet to materiālā, kas piemērots saskarei ar pārtiku.

Aktivizējiet funkciju Extra Freeze vismaz 24 st pirms sasaldēšanai paredzēto produktu ievietošanas saldētavā.

Glabājiet svaigu pārtiku vienmērīgi izkārtotā veidā pirmajā nodalījumā vai atvilktnē no augšas.

Nepārsniedziet maksimālo pārtikas daudzumu, ko drīkst sasaldēt, nepievienojot citu

svaigu pārtiku 24 st (sk. tehnisko datu plāksnīti).

Kad sasaldēšanas process ir pabeigts, ierīce pati atjauno iepriekšējos temperatūras iestatījumus (skatiet sadaļu "Funkcija Extra Freeze").

Lai iegūtu papildinformāciju, skatiet sadaļu "Saldēšanas padomi".

4.13 Saldētas pārtikas glabāšana

Pirmo reizi ieslēdzot ierīci, kā arī pēc ilgstošas neizmantošanas aktivizējiet funkciju Extra Freeze vismaz 3 st pirms produktu ievietošanas saldētavas nodalījumā.

⚠ UZMANĪBU!

Ja strāvas padeve bijusi pārtraukta ilgāku laiku nekā tehnisko datu plāksnītē norādīto laiku ("elektroenerģijas padeves atjaunošanas laiks"), tad atkausētā pārtika jāizmanto nekavējoties. Skatiet sadaļu "Brīdinājums par paaugstinātu temperatūru".

4.14 Ledus gabaliņu iegūšana

Ierīces komplektācijā ir divi vai vairāk ledus gabaliņu pagatavošanai piemēroti trauki.

❶ Neizmantojiet metāla priekšmetus trauku izņemšanai no saldētavas.

5. IETEIKUMI UN PADOMI

5.1 Padomi elektroenerģijas taupīšanai

- Saldētava. Oriģinālā konfigurācija nodrošina visefektīvāko enerģijas izmantošanu.
- Ledusskapis. Konfigurācijā ar ierīces apakšējā daļā ievietotām atvilktnēm un vienmērīgi izkārtotiem plauktiem tiek nodrošināts visefektīvākais elektroenerģijas patēriņš. Durvju plauktu pozīcija neietekmē elektroenerģijas patēriņu.
- Nevirīniet bieži ierīces durvis un neturiet tās atvērtas ilgāk nekā tas nepieciešams.
- Saldētava. Jo aukstāka iestatītā temperatūra, jo lielāks elektroenerģijas patēriņš.
- Ledusskapis. Neiestatiet pārāk augstu temperatūru, ja vien tas nav nepieciešams pārtikai.

- Ja apkārtējās vides temperatūra ir augsta, temperatūras regulators ir iestatīts uz zemu temperatūru un ierīcē ir ievietots maksimāls produktu daudzums, tad kompresors, iespējams, darbosies nepārtrauktā darbības režīmā, veidojot apsarmojumu vai ledu uz iztvaikotāja. Šādā gadījumā iestatiet temperatūras regulatoru uz augstāku temperatūru, lai veiktu automātisku atkausēšanu.
- Neaizsedziet ventilācijas restes un atveres.
- Pārliedzinieties, ka ierīcē ievietotie pārtikas produkti ir izvietoti tā, lai gaiss varētu cirkulēt pa ierīces aizmugurē izvietotajām iekšējām atverēm.

5.2 Saldēšanas padomi

- Nesasaldējiet pudeles vai skārdenes ar dzērieniem, jo īpaši, ja dzēriens satur oglekļa dioksīdu. Saldēšanas laikā tās var uzsprāgt.

- Neievietojiet saldētavas nodalījumā karstus ēdienus.
- Neievietojiet nesasaldētu pārtiku tieši blakus sasaldētai pārtikai.
- Neēdiet ledus gabaliņus, ledū sasaldētu ūdeni vai ledenes uzreiz pēc to izņemšanas no saldētavas, lai izvairītos no pārāk liela aukstuma mutē.
- Nesasaldējiet atkārtoti jau atkausētus produktus.

5.3 Padomi saldētas pārtikas glabāšanai

- Saldētavas nodalījums ir marķēts ar apzīmējumu  ***
- Labs temperatūras iestatījums, kas nodrošina saldētu pārtikas produktu glabāšanu temperatūrā, kas ir vienāda vai zemāka par $-18\text{ }^{\circ}\text{C}$.
- Augstāks temperatūras iestatījums ierīcē var saīsināt produktu derīguma termiņu.
- Saldētus pārtikas produktus var glabāt visā saldētavas nodalījumā.
- Atstājiet pietiekami daudz vietas apkārt produktiem, lai ap tiem varētu brīvi cirkulēt gaiss.

5.4 Glabāšanas laiks saldētavas nodalījumā

Pārtikas veids	Derīguma termiņš (mēneši)
Maize	3
Augļi (izņemot citrusaugļus)	6 - 12
Dārzeņi	8 - 10
Pārpalikumi, ne gaļa	1 - 2
Piena produkti:	
Sviests	6 - 9
Mīksts siers (piem., mocarella)	3 - 4
Čiets siers (piem., parmezāns vai Cederas siers)	6
Jūras veltes:	
Treknas zivis (piem., lasis, skumbrija)	2 - 3
Tiesas zivis (piem., menca, plekste)	4 - 6
Garneles	12

Pārtikas veids	Derīguma termiņš (mēneši)
Nolobīti ēdamie gliemeži un mīdijas	3 - 4
Termiski apstrādātas zivis	1 - 2
Gaļa:	
Putnu gaļa	9 - 12
Liellopa gaļa	6 - 12
Cūkgaļa	4 - 6
Jēra gaļa	6 - 9
Desiņas	1 - 2
Šķiņķis	1 - 2
Pārpalikumi, ar gaļu	2 - 3

5.5 Ieteikumi pārtikas glabāšanai ledusskapī

 Svaigas pārtikas nodalījums atrodas virs GreenZone atvilktnes.

- Labs temperatūras iestatījums, kas nodrošina svaigas pārtikas uzglabāšanu, ir $+4\text{ }^{\circ}\text{C}$ vai zemāks.
- Šķidrumu un ēdienu glabāšanai vienmēr izmantojiet slēgtus traukus, ai izvairītos no garšām un smakām nodalījumā.
- Lai izvairītos no pagatavota ēdiena un jēlu produktu savstarpēja piesārņojuma, ievietojiet pagatavoto apsegtā traukā un nošķiriet to no jēliem produktiem.
- Ietīniet piemērotā iepakojumā un novietojiet gaļu uz stikla plaukta virs dārzeņu atvilktnes.
- Atkausējiet pārtiku ledusskapī.
- Neievietojiet ierīcē karstus ēdienus.
- Nomazgājiet augļus un dārzeņus un novietojiet tos attiecīgajā (dārzeņu atvilktnē).
- Neuzglabājiet ledusskapī eksotiskos augļus.
- Neuzglabājiet ledusskapī glabāt tādus dārzeņus kā tomāti, kartupeļi, sīpoli un ķiploki.
- Aizskrūvējiet pudeles, pirms tās ieliekat ledusskapī.
- Ieslēdziet ventilatoru, lai paātrinātu pārtikas dzesēšanu.

6. APKOPE UN TĪRĪŠANA

⚠ BRĪDINĀJUMS!

Skatiet sadaļas "Drošība".

6.1 Ierīces iekšpuses tīrīšana

Pirms lietošanas nomazgājiet iekšpusi un visus papildpiederumus ar remdenu ūdeni un neitrālām ziepēm, pēc tam izžāvējot.

⚠ UZMANĪBU!

Ierīces papildpiederumi un detaļas nav piemērotas mazgāšanai trauku mazgājamajā mašīnā.

⚠ UZMANĪBU!

Tīriet vadības paneli ar mitru drānu. Nelietojiet mazgāšanas līdzekļus. Noslaukiet vadības paneli sausu, izmantojot mīkstu drānu.

6.2 Periodiska tīrīšana

Regulāri tīriet aprīkojumu:

- Tīriet ierīces iekšpusi un papildpiederumus ar siltu ūdeni un neitrālām ziepēm. Noslalojiet un noslaukiet.
- Regulāri noslaukiet durvju blīvējumus.

6.3 Ledusskapja atkausēšana

Ierastā darbības režīma laikā tiek automātiski likvidēts apsarmojums, kas veidojas ledusskapja nodalījumā. Atkausētais ūdens tiek novadīts caur tekni izvietotā īpašā tvertnē, kur tas iztvaiko.

Regulāri tīriet atkausēšanas ūdens novades atveri ledusskapja nodalījuma kanāla vidū.

Izmantojiet ierīces komplektācijā iekļauto cauruļu tīrītāju.

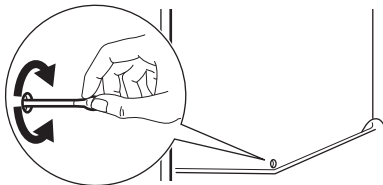

6.4 Saldētavas atkausēšana

Saldētava nesasalst. Uz iekšējām sienām un pārtikas neveidojas ledus slānis, ierīcei darbojoties.

6.5 CleanAir+ filtra uzstādīšana un nomainīšana

ⓘ Rīkojieties ar gaisa filtru uzmanīgi, lai izvairītos no tā virsmas saskrāpēšanas. Piegādes brīdī gaisa filtrs atrodas plastmasas maisiņā, lai saglabātu tā veiktspēju.

Uzstādiet gaisa filtru pirms ierīces ieslēgšanas.

1. Atveriet plastmasas korpusu un ievietojiet gofrētu virsmu uz režģa, ievietojot filtru režģa virsmas atzīmētajā zonā.

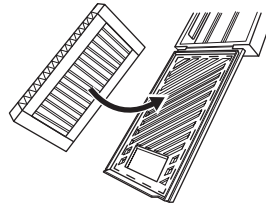

2. Turiet filtru, kamēr aizverat plastmasas korpusu un dzirdat klikšķi.

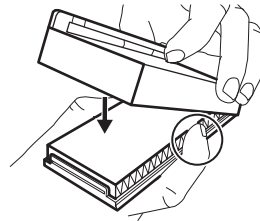

3. Izņemiet augšējo stikla plauktu no ledusskapja nodalījuma. Iebīdiet plastmasas korpusu ar gaisa filtru stikla plaukta kreisajā pusē.

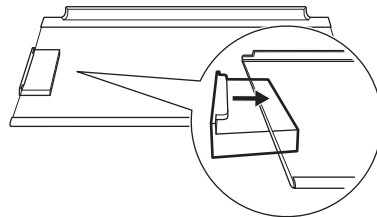

4. Ievietojiet stikla plauktu atpakaļ ledusskapja nodalījumā. Neaizķeriet filtru.

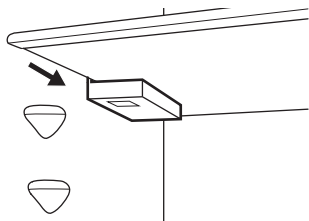

Gaisa filtra nomainīšana

1. Atveriet filtra korpusu.

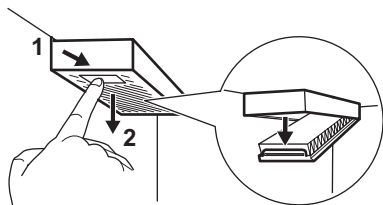

2. Izņemiet izlietoto gaisa filtru.
3. Ievietojiet jaunu gaisa filtru korpusā un aizveriet to.

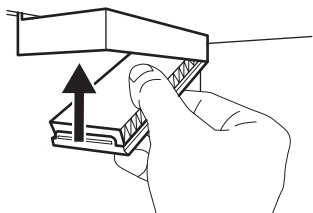

Nomainiet gaisa filtru ik pēc 6 mēnešiem.

① Gaisa filtrs ir patērējams papildpiederums, un uz to neattiecas garantija. Varat iegādāties jaunu gaisa filtru pie sava vietējā izplatītāja.

6.6 Ierīces ilgstoša neizmantošana

Ja ierīce netiek ilgstoši lietota, veiciet šādus piesardzības pasākumus:

1. Atvienojiet ierīci no elketrības strāvas padeves.
2. Izņemiet no tās visus pārtikas produktus.
3. Izīrīet ierīci un notīriet visus tās papildpiederumus.
4. Atstājiet durvis pusvīrus, lai novērstu nepatīkama aromāta veidošanos.

7. TRAUCĒJUMMEKLĒŠANA

⚠ BRĪDINĀJUMS!

Skatiet sadaļas "Drošība".

7.1 Ko darīt, ja...

Problēma	Iespējamais cēlonis	Risinājums
ierīce nedarbojas.	ierīce ir izslēgta.	ieslēdziet ierīci.
	Elektrotīkla vada spraudnis nav pareizi savienots ar elektrotīkla kontaktligzdu.	Savienojiet elektrotīkla vada spraudni ar elektrotīkla kontaktligzdu pareizi.
	Elektrotīkla kontaktligzdā nav elektriskā sprieguma.	Savienojiet citu elektroierīci ar elektrotīkla kontaktligzdu. Saziņieties ar kvalificētu elektriķi.

Problēma	Iespējamais cēlonis	Risinājums
Ierīce rada pārāk daudz trokšņu.	Ierīce nav pareizi atbalstīta.	Pārbaudiet, vai ierīce ir novietota stabili.
Ieslēgts akustiskais vai vizuālais brīdinājuma signāls.	Skapītis nesen tika ieslēgts.	Skatiet sadaļu "Brīdinājums par paaugstinātu temperatūru" vai "Brīdinājums, ka durvis atvērtas".
	Ierīces temperatūra ir pārāk augsta.	Skatiet sadaļu "Brīdinājums par paaugstinātu temperatūru" vai "Brīdinājums, ka durvis atvērtas".
	Ierīces durvis ir atstātas vaļā.	Aizveriet durvis.
Kompresors darbojas nepārtraukti.	Temperatūra ir iestatīta nepareizi.	Skatiet nodaļu "Vadības panelis".
	Vienlaikus ievietots pārāk liels ēdiena daudzums.	Pagaidiet pāris stundas un pēc tam pārbaudiet temperatūru atkal.
	Istabas temperatūra ir pārāk augsta.	Skatiet nodaļu "Uzstādīšana".
	Ierīcē ievietotā pārtika pārāk silta.	Pirms ievietošanas ierīcē uzglabāšanai ļaujiet atdzist līdz istabas temperatūrai.
	Durvis nav pareizi aizvērtas.	Skatīt sadaļu "Aizverot durvis".
	Ir aktivizēta funkcija Extra Freeze.	Skatiet sadaļu "Extra Freeze funkcija".
	Ir aktivizēta funkcija Extra Cool.	Skatiet sadaļu "Extra Cool funkcija".
Kompresors nesāk darboties uzreiz pēc "Extra Freeze" vai "Extra Cool" nospiešanas vai pēc temperatūras maiņišanas.	Kompresors sāk darbu pēc kāda laika.	Tas ir normāli; kļūdas nav.
Ierīces durvis nav pareizi salāgotas, vai tās saskaras ar ventilācijas režģi.	Ierīce nav nolīmeņota.	Skatiet uzstādīšanas norādes.
Ierīces durvis neatveras viegli.	Jūs mēģināt atkārtoti atvērt ierīces durvis uzreiz pēc to aizvēršanas.	Pagaidiet dažas sekundes pirms atverat durvis pēc to aizvēršanas.
Nestrādā lampiņa.	Lampiņa izgaismo gaidstāves režīmu.	Aizveriet un atveriet ierīces durvis.
	Lampiņa ir bojāta.	Sazinieties ar pilnvarotu servisa centru.
Ierīcē ir pārāk daudz sarmas un ledus.	Durvis nav aizvērtas pareizi.	Skatīt sadaļu "Aizverot durvis".
	Paplāksne ir deformēta vai netīra.	Skatīt sadaļu "Aizverot durvis".
	Pārtika nav atbilstoši iepakota.	Iepakojiet pārtiku atbilstoši.
	Temperatūra ir iestatīta nepareizi.	Skatiet nodaļu "Vadības panelis".

Problēma	Iespējamais cēlonis	Risinājums
	Ierīce ir pilnībā piepildīta, un tā ir iestatīta uz zemāko temperatūru.	Iestatiet augstāku temperatūru. Skatiet nodaļu "Vadības panelis".
	Ierīcē iestatītā temperatūra ir pārāk zema, un apkārtējā temperatūra ir pārāk augsta.	Iestatiet augstāku temperatūru. Skatiet nodaļu "Vadības panelis".
Uz ledusskapja aizmugurējās plātnes tek ūdens.	Automātiskās atkausēšanas laikā kust sarma uz aizmugurējās plātnes.	Tas ir pareizi.
Ledusskapī ir pārāk daudz ūdens kondensāta.	Ierīces durvis tika virinātas pārāk bieži.	Atveriet ierīces durvis tikai tad, kad tas ir nepieciešams.
	Ierīces durvis nav bijušas pilnībā aizvērtas.	Pārliecinieties, ka durvis ir pilnībā aizvērtas.
	Uzglabātā pārtika nav bijusi iesaiņota.	Pirms pārtikas uzglabāšanas ierīcē, iesaiņojiet to piemērotā iepakojumā.
	Ir normāli, ja vasarā un rudenī rodas lielāks kondensāta daudzums sakarā ar lielāku gaisa un pārtikas mitruma pakāpi. Ledusskapis nerada nekādu mitruma daudzumu. Pēc šī perioda mitrums ledusskapī samazināsies.	Vasarā un rudenī iestatiet ledusskapī siltāku temperatūru (aptuveni 6 līdz 7 °C).
Uz stikla plauktiem ir ūdens pilieni.	Ledusskapī ir pārāk liels mitruma līmenis.	Noslaukiet stikla plauktus ar drāniņu, lai atbrīvotos no pilieniem.
Ledusskapī tek ūdens.	Pārtika neļauj ūdenim iekļūst ūdens kolektorā.	Pārliecinieties, ka pārtika nepieskaras aizmugurējai plātnei.
	Ūdens notece aizsprostota.	Iztīriet ūdens noteci.
Uz grīdas tek ūdens.	Kūstošā ūdens izvads nav pievienots virs kompresora novietotajai tvaiku uztveršanas paplātei.	Savienojiet kūstošā ūdens izvadu ar tvaiku uztveršanas paplāti.
Nevar iestatīt temperatūru.	Ir aktivizēta Extra Freeze funkcija vai Extra Cool funkcija.	Izslēdziet funkciju Extra Freeze vai funkciju Extra Cool manuāli vai uzgaidiet, līdz funkcija automātiski izslēdzas. Skatiet sadaļu "Extra Freeze funkcija" vai "Extra Cool funkcija".
Ierīces temperatūra ir pārāk zema vai pārāk augsta.	Temperatūra nav iestatīta pareizi.	Iestatiet augstāku/zemāku temperatūru.
	Durvis nav pareizi aizvērtas.	Skatiet sadaļu "Aizverot durvis".
	Ēdiens ir pārāk karsts.	Ļaujiet pārtikai atdzist, pirms to ievietojat uzglabāšanai.
	Vienlaikus tiek uzglabāts pārāk liels ēdiena daudzums.	Ievietojiet mazāk pārtikas produktu vienlaicīgi.
	Ierīces durvis ir tikušas pārāk bieži atvērtas.	Atveriet ierīces durvis tikai tad, kad tas ir nepieciešams.

Problēma	Iespējamais cēlonis	Risinājums
	Ir aktivizēta funkcija Extra Freeze.	Skatiet nodaļu "Extra Freeze funkcija".
	Ir aktivizēta funkcija Extra Cool.	Skatiet nodaļu "Extra Cool funkcija".
	Ierīcē necirkulē aukstais gaiss.	Pārliecinieties, ka ierīcē cirkulē aukstais gaiss. Skatiet nodaļu "Ieteikumi un padomi".
dE on parādās displejā.	Ierīce darbojas demonstrācijas režīmā.	
Parādās simbols Er CE, un brīdinājuma indikators ir ieslēgts.	Saziņas problēma.	Sazinieties ar pilnvaroto servisa centru. Dzesēšanas sistēma turpinās uzturēt pārtiku atdzesētu, taču temperatūras pielāgošana nebūs pieejama.
Simbols Er t1, Er t3 vai Er t5 un pašreizējais iestatījums parādās pamišus ik pēc 5 s un deg brīdinājuma indikators.	Temperatūras sensora problēma.	Sazinieties ar pilnvaroto servisa centru. Dzesēšanas sistēma turpinās uzturēt pārtiku atdzesētu, taču temperatūras pielāgošana nebūs pieejama.
Savienojuma indikators ilgu laiku mirgo sarkanā vai baltā krāsā.	Savienojuma problēmas.	Pārliecinieties, ka interneta savienojums darbojas pareizi. Ja savienojums netiek atjaunots, mēģiniet izslēgt un ieslēgt bezvadu savienojumu gan ierīcē, gan Wi-Fi piekļuves punktā. Ja problēma joprojām pastāv, pilnībā atiestatiet ierīces Wi-Fi savienojumu un atkārtoti veiciet izstrādājuma instalēšanas procedūru. Ja problēma joprojām pastāv, sazinieties ar pilnvaroto servisa centru.

i Ja problēma joprojām pastāv, sazinieties ar pilnvaroto servisa centru.

7.2 Spuldzes maiņa

Sazinieties ar pilnvarotu servisa centru, lai nomainītu lampu.

7.3 Aizverot durvis

1. Noīriet durvju blīves.
2. Lai pielāgotu durvis, skatiet uzstādīšanas norādījumus.
3. Lai nomainītu defektīvas durvju blīves, sazinieties ar pilnvarotu servisa centru.

8. TEHNISKIE DATI

Tehniskā informācija ir norādīta energoefektivitātes marķējumā un ierīces tehnisko datu plāksnītē, kas var atrasties uz ierīces vai tās iekšpusē.

Tikai Šveicē

Spriegums: 220-240 V

Frekvence: 50 Hz

Tikai ES

QR kods uz ierīces komplektācijā iekļautā energoefektivitātes marķējuma sniedz tīmekļa saiti uz informāciju par ES EPREL datu bāzē iekļauto ierīces ekspluatācijas raksturlielumu informāciju. Glabājiet energoefektivitātes marķējumu kopā ar lietotāja rokasgrāmatu un visiem pārējiem ierīces komplektācijā iekļautajiem dokumentiem. Šo pašu informāciju var uzzināt arī EPREL, atverot saiti

<https://eprel.ec.europa.eu> un norādot ierīces energoefektivitātes nominālo datu plāksnītē norādīto modeļa nosaukumu un produkta numuru. Lai saņemtu detalizētu informāciju par energomarķējumu, atveriet saiti www.theenergylabel.eu.

Tikai Apvienotajā Karalistē

QR kods uz ierīces komplektācijā iekļautā energomarķējuma sniedz tīmekļa saiti uz in-

formāciju par ierīces ekspluatācijas parametriem. Glabājiet energoefektivitātes marķējumu kopā ar lietotāja rokasgrāmatu un visiem pārējiem ierīces komplektācijā iekļautajiem dokumentiem.

9. INFORMĀCIJA TESTĒŠANAS IESTĀDĒM

Ierīces uzstādīšana un sagatavošana EcoDesign pārbaudei atbilst:

UK	BS EN 62552
ES, Šveice, Izraēla	EN 62552
Austrālija	IEC 62552
Dienvidāfrika	SANS 62552

AAE	UAE.S 5010-3:2022
GCC	SASO-2892_2018

Ventilācijas prasībām, padziļinājumu izmēriem un minimālajam aizmugurējam attālumam jābūt tādām, kā norādīts šīs Lietotāja rokasgrāmatas Uzstādīšana. nodaļā. Lai iegūtu vairāk informācijas, arī par ielādes shēmām, sazinieties ar ražotāju.

10. AR VIDĪ SAISTĪTI APSVĒRUMI

Nododiet otrreizējai pārstrādei materiālus ar simbolu . Ievietojiet iepakojuma materiālus atbilstošajos konteineros to otrreizējai pārstrādei. Palīdziet aizsargāt vidi un cilvēku veselību, nododot elektrisko un elektronisko ie-

kārtu atkritumus pārstrādei. Neizmetiet ierīces, kas apzīmētas ar simbolu  kopā ar mājsaimniecības atkritumiem. Nododiet ierīci vietējā pārstrādes uzņēmumā vai sazinieties ar savu pašvaldību.

1. SAUGOS INFORMACIJA.....	22	7. GEDIMŲ ŠALINIMAS.....	36
2. SAUGOS INSTRUKCIJA.....	24	8. TECHNINIAI DUOMENYS.....	39
3. VALDYMO SKYDELIS.....	26	9. INFORMACIJA BANDYMŲ	
4. KASDIENIS NAUDOJIMAS.....	29	LABORATORIJOMS.....	39
5. NAUDINGI PATARIMAI.....	33	10. APLINKOS APSAUGA.....	40
6. VALYMAS IR PRIEŽIŪRA.....	34		

1. ⚠ SAUGOS INFORMACIJA

Prieš įrengdami ir naudodami šį prietaisą, atidžiai perskaitykite pateiktą instrukciją. Gamintojas neatsako už sužalojimus ar nuostolius, patirtus dėl netinkamo prietaiso įrengimo ar naudojimo. Instrukciją visada laikykite saugioje ir pasiekiamoje vietoje, kad prireikus galėtumėte ja pasinaudoti.

1.1 Vaikų ir pažeidžiamų žmonių sauga

- Vyresni nei 8 metų vaikai ir asmenys, turintys fizinių, jutiminių arba protinių sutrikimų, arba asmenys, kuriems trūksta patirties ar žinių, šį prietaisą gali naudoti tik prižiūrimi kitų arba gavę nurodymus, kaip saugiai naudotis prietaisu, jei jie supranta su prietaiso naudojimu susijusius pavojus. Vaikams nuo 3 iki 8 metų ir rimtą ar sudėtingą negalią turin-

tiems asmenims pakrauti ir iškrauti prietaisą leidžiama tik tuomet, jei jie yra gerai išmokyti tinkamai tai daryti. Mažesnių nei 3 metų vaikų negalima palikti be priežiūros ar kitaip leisti pasiekti naudojamą prietaisą.

- Vaikus būtina nuolat prižiūrėti ir užtikrinti, kad jie nežaistų su buitinais prietaisais ar juos valdančia programėle mobiliuosiuose įrenginiuose.
- Vaikai be priežiūros negali atlikti prietaiso valymo ir naudotojo priežiūros darbų.
- Visas pakuotės medžiagas saugokite nuo vaikų ir tinkamai pašalinkite.

1.2 Bendrieji saugos reikalavimai

- Šis prietaisas skirtas laikyti tik maistą ir gėrimus.

- Tai buitinis prietaisas, skirtas naudoti patalpose, viešam šeimos ūkiui.
- Šį prietaisą galima naudoti biuruose, viešbučių kambariuose, nakvynės ar svečių namuose ir kitoje panašioje aplinkoje, kur prietaiso naudojimo intensyvumas neviršija įprasto buitinio naudojimo.
- Laikykitės šių nurodymų, kad neužterštumėte maisto:
 - nepalikite durelių atidarytų ilgą laiką;
 - reguliariai valykite paviršius, kurie liečiasi su maistu, ir pasiekiamas drenažo sistemas;
 - šviežią mėsą ir žuvį laikykite tinkamoje taroje šaldytuve, kad nesiliestų su kitu maistu arba nelaišėtų ant kito maisto.
- DĖMESIO! Pasirūpinkite, kad nebūtų užkimštos ventiliacinės angos, esančios prietaiso korpuse ar konstrukcijoje, kurioje prietaisas įmontuotas.
- DĖMESIO! Norėdami paspartinti atitirpinimo procesą, nenaudokite jokių mechaninių ar kitokių priemonių, išskyrus gamintojo rekomenduojamas.
- DĖMESIO! Nepažeiskite šaldymo sistemos.
- DĖMESIO! Maisto produktų skyriuose nelaikykite jokių elektrinių prietaisų, išskyrus gamintojo rekomenduojamus.
- Prietaisui valyti nenaudokite garų ir nepurškite vandeniu.
- Valykite prietaisą drėgna, minkšta šluoste. Naudokite tik neutralius ploviklius. Nenaudokite šveičiamųjų produktų, šveitimo kempinių, tirpiklių arba metalinių grandyklių.
- Kai prietaisas ilgą laiką stovi tuščias, išjunkite, atitirpinkite, išvalykite, išdžiovinkite ir palikite dureles atviras, kad prietaise nesusidarytų pelėsis.
- Nelaikykite šiame prietaise sprogių ar degių medžiagų, pavyzdžiui, aerosolinių indų su degiomis medžiagomis.
- Jei pažeidžiamas maitinimo laidas, jį leidžiama keisti tik gamintojui, jo įgaliotajam techninės priežiūros centrui arba panašios kvalifikacijos asmenims – kitaip gali kilti pavojus.

2. SAUGOS INSTRUKCIJA

2.1 Montavimas

⚠ ĮSPĖJIMAS!

Šį prietaisą įrengti privalo tik atitinkamos kvalifikacijos specialistas.

- Nuimkite visas pakavimo medžiagas.
- Neįrenkite ir nenaudokite sugadinto prietaiso.
- Saugumo sumetimais nenaudokite prietaiso, prieš įrengdami jį balduose.
- Vadovaukitės atskiromis prietaiso montavimo ir durielių atidarymo krypties keitimo instrukcijomis, kurias rasite mūsų svetainėje.
- Visada būkite atsargūs, kai perkeliate prietaisą, nes jis yra sunkus. Visada mūvėkite apsaugines pirštines ir avėkite uždarą avalynę.
- Prietaisą įrenkite taip, kad aplink jį galėtų laisvai cirkuliuoti oras.
- Pirmą kartą įrengus arba pakeitus durielių atidarymo kryptį, palaukite bent 4 valandas, prieš jungdami prietaisą į maitinimo tinklą. To reikia, kad alyva sutektų atgal į kompresorių.
- Prieš atlikdami bet kokius darbus su prietaisu (pvz., keičiant durielių atidarymo kryptį), ištraukite kištuką iš maitinimo lizdo.
- Nemontuokite prietaiso šalia radiatoriaus, viryklės, orkaitės ar kaitlentės, išskyrus atvejus, kai tai nurodyta prietaiso montavimo instrukcijoje.
- Nestatykite prietaiso ten, kur ant jo galėtų užlyti.
- Nemontuokite prietaiso ten, kur jį nuolat veiktų tiesioginė saulės šviesa.
- Neįrenkite prietaiso per daug drėgnose ar per šaltose vietose.
- Norėdami perkelti prietaisą į kitą vietą, kilstelėkite jį už priekinio krašto, kad nesubraižytumėte grindų.
- Keisdami durielių pusę, apsaugokite grindis nuo įbrėžimų.
- Prietaise yra sausiklio maišelis. Tai ne žaislas. Tai ne maistas. Iškart jį išmeskite.

2.2 Elektros prijungimas

⚠ ĮSPĖJIMAS!

Pavojus sukelti gaisrą ir gauti elektros smūgį.

⚠ ĮSPĖJIMAS!

Kai statote prietaisą, įsitikinkite, kad maitinimo laidas nebūtų prispaustas ar pažeistas.

⚠ ĮSPĖJIMAS!

Nenaudokite daugiakanalių kištukų, jungiklių ir ilginimo laidų.

⚠ DĖMESIO

Bet kokius šio prietaiso elektros prijungimo darbus turi atlikti kvalifikuotas elektrikas.

- Įsitikinkite, kad techninių duomenų lentelėje nurodyti parametrai atitinka vardinį maitinimo tinklo parametrus.
- Prietaisą būtina įžeminti.
- Visada naudokite taisyklingai įrengtą ir įžemintą elektros lizdą.
- Jei buitinis maitinimo lizdas neįžemintas, pasikonsultavę su kvalifikuotu elektriku ir laikydamiesi galiojančių taisyklių prijunkite prietaisą prie atskirai įrengtos įžeminimo sistemos.
- Būkite atsargūs, kad nesugadintumėte elektrinių dalių (pvz., elektros kištuko, maitinimo kabelio, kompresoriaus). Jei prireiktų pakeisti kokią nors elektrinę dalį, išskvieskite techninės priežiūros centro specialistą arba profesionalų elektriką.
- Maitinimo kabelis privalo būti žemiau elektros kištuko lygio.
- Elektros kištuką prie tinklo lizdo prijunkite tik visiškai pabaigę įrengimo procesą. Įrengę prietaisą įsitikinkite, kad elektros kabelio kištuką būtų lengva pasiekti.
- Neatjunkite prietaiso traukdami už maitinimo kabelio. Visada traukite maitinimo kabelio kištuką.
- Šiame prietaise sumontuotas 13 A maitinimo kabelio kištukas. Jei reikia pakeisti maitinimo kabelio kištuko saugiklį, naudokite tik 13 A ASTA (BS 1362) saugiklį (tik JK ir Airijoje).

2.3 Naudojimas

⚠ ĮSPĖJIMAS!

Pavojus susižaloti, nudegti, gauti elektros smūgį ar sukelti gaisrą.



Prietaise yra degių izobutano (R600a) dujų – tai gamtinės ir aplinkai visiškai nekenkiančios dujos. Būkite atsargūs, kad nepažeistumėte kopresoriaus šaldymo grandinės, kurioje yra izobutano.

- Nekeiskite prietaiso techninių savybių.
- Griežtai draudžiama įmontuojamajį gaminį eksploatuoti neįmontuotą.
- Šis prietaisas skirtas naudoti 10°C–43°C temperatūros aplinkoje. Nurodytas temperatūros diapazonas užtikrins tinkamą prietaiso veikimą.
- Nedėkite į vidų elektrinių prietaisų (pvz., ledų gaminimo aparato), išskyrus gamintojo rekomenduojamus.
- Jeigu pažeisite šaltnešio liniją, nedekite liepsnos ir apsaugokite aplinką nuo bet kokių kitų užsiliepsnojimo šaltinių. Gerai išvėdinkite patalpą.
- Saugokite prietaiso plastikines dalis nuo įkaitusių objektų.
- Šaldiklyje nelaikykite jokių gazuotų gėrimų. Skardinė ar kitoks indas gali sprogti.
- Prietaise nelaikykite degių dujų ar skysčių.
- Šalia prietaiso, į prietaisą arba ant jo nedėkite degių medžiagų arba degiomis medžiagomis sudrėkintų daiktų.
- Nelieskite kompresoriaus ir kondensatoriaus. Jie gali būti įkaitę.
- Nesidalykite savo „Wi-Fi“ slaptažodžiu.
- Drėgnomis ar šlapiomis rankomis neimkite ir nelieskite jokių šaldiklyje esančių produktų.
- Nešaldykite atšildyto maisto pakartotinai.
- Vadovaukitės ant šaldytų maisto produktų pakuočių pateiktais laikymo nurodymais.
- Suvyniokite maistą bet kokia sąlyčiui su maistu tinkančia medžiaga, prieš dėdami į šaldiklį.
- Pasirūpinkite, kad maistas neliestų vidinių prietaiso sienelių.

2.4 Vidinis apšvietimas

⚠ ĮSPĖJIMAS!

Elektros smūgio pavojus.

- Šiame prietaise yra vienas arba keli šviesos šaltiniai atitinkantys F energijos vartojimo efektyvumo klasę.
- Šio gamtinio viduje esanti (-čios) lemputė (-ės) ir atskirai parduodamos atsarginės lemputės: šios lemputės turi atlaikyti ekstremalias buitinių prietaisų sąlygas, pavyzdžiui, aukštą temperatūrą, vibraciją, drėgmę ir yra skirtos informuoti apie

prietaiso veikimo būseną. Jos nėra skirtos naudoti kitoms paskirtims ir netinka patalpoms apšviesti.

2.5 Valymas ir priežiūra

⚠ ĮSPĖJIMAS!

Galite susižeisti arba sugadinti prietaisą.

- Prieš vykdydami priežiūros darbus išjunkite prietaisą ir ištraukite maitinimo laido kištuką iš elektros lizdo.
- Šio prietaiso šaldymo sistemoje yra angliavandenilio. Prietaiso techninės priežiūros ir sistemos užpildymo darbus turi vykdyti tik atitinkamos kvalifikacijos specialistas.
- Keiskite oro filtrą kas 6 mėnesius. Norėdami įsigyti atsarginę dalį, susisiekite su vietiniu pardavėju.
- Reguliariai tikrinkite ir valykite prietaiso vandens išleidimo kanalą. Užsikimšus vandens išleidimo kanalui vanduo kaupsis prietaiso apačioje.

2.6 Paslauga

- Dėl prietaiso remonto kreipkitės į įgaliotąjį techninės priežiūros centrą. Naudokite tik originalias dalis.
- Atkreipkite dėmesį, kad pačių arba neprofesionalus remontas gali turėti pasekmių saugai ir panaikinti garantiją.
- Nutraukus modelio gamybą šių atsarginių dalių bus galima įsigyti dar bent 7 metus: termostatų, temperatūros jutiklių, mikroschemų plokščių, šviesos šaltinių, durelių rankenų, vyrių, padėklų ir krepščių. Nutraukus modelio gamybą durelių tarpinių bus galima įsigyti dar bent 10 metų. Šis laikotarpis jūsų šalyje gali būti dar ilgesnis. Daugiau informacijos rasite mūsų internetinėje svetainėje.
- Įsidėmėkite, kad tam tikros šios atsarginės dalys yra prieinamos tik profesionaliems remonto specialistams ir kad ne visos atsarginės dalys yra aktualios visiems modeliams.

2.7 Seno prietaiso išmetimas

⚠ ĮSPĖJIMAS!

Pavojus susižeisti arba uždusti.

- Ištraukite maitinimo laido kištuką iš maitinimo tinklo lizdo.
- Nupjaukite elektros laidą ir išmeskite jį.
- Išimkite dureles, kad vaikai ir gyvūnai neužsidarytų prietaiso viduje.

- Šio prietaiso šaltnešio grandinė ir izoliacinės medžiagos neardo ozono sluoksnio.
- Izoliaciniam porolone yra degių dujų. Norėdami sužinoti, kaip tinkamai išmesti

- seną prietaisą, susisiekite su atitinkama savivaldybės įstaiga.
- Nepažeiskite aušinimo įtaiso, esančio šalia šilumokačio.

3. VALDYMO SKYDELIS

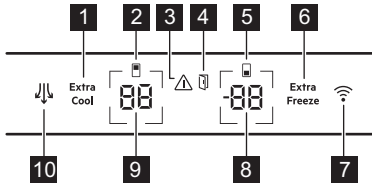

- 1 Extra Cool mygtukas / indikatorius
- 2 Šaldytuvo skyriaus indikatorius
- 3 Klaidos indikatorius
- 4 Įspėjamas atidarytų durelių indikatorius
- 5 Šaldiklio skyriaus indikatorius
- 6 Extra Freeze mygtukas / indikatorius
- 7 Prisijungimo mygtukas / indikatorius
- 8 Šaldiklio temperatūros mygtukas / indikatorius
- 9 Šaldytuvo temperatūros mygtukas / indikatorius
- 10 Ventilatorius mygtukas / indikatorius

3.1 Įjungimas ir išjungimas

Įjungimas

Įkiškite maitinimo laido kištuką į tinklo lizdą.

Jei norite sužinoti, kaip nustatyti kitą temperatūrą, žr. „Temperatūros reguliavimas“.

Jei ekrane pamatysite dE on, žr. „Gedimų šalinimas“.

Išjunkite

1. Paspauskite šaldytuvo ir šaldiklio temperatūros mygtukus ir palaikykite 5 sek.

Ekrane matysite mirksintį OF.

2. Kai ekrane pamatysite OF, ištraukite maitinimo laido kištuką iš elektros lizdo.

3.2 Temperatūros reguliavimas

Temperatūra šaldiklyje gali svyruoti nuo -15 °C iki -24 °C (rekomenduojama: -18 °C), o šaldytuve nuo 2 °C iki 8 °C (rekomenduojama: 4 °C).

Jei norite nustatyti prietaiso temperatūrą, naudokite temperatūros mygtukus.

Temperatūros indikatoriai rodo pasirinktą temperatūrą.

- ① Nustatytą temperatūrą prietaisas pasieks per 24 val. Dingus elektros maitinimui ir įjungus prietaisą vėl jam atsiradus, grąžinama ankstesnė temperatūros parinktis.

3.3 Šaldytuvo skyriaus įjungimas / išjungimas

Norėdami išjungti:

1. Paspauskite ir 5 sek palaikykite šaldytuvo temperatūros mygtuką. Ekrane matysite miksintį OF.
2. Kai išjungsitė pagrindinį šaldytuvo skyrių, ekrane matysite OF.

Norėdami įjungti:

1. Paspauskite ir 5 sek palaikykite šaldytuvo temperatūros mygtuką. Ekrane matysite miksintį On.
2. Šaldytuvo skyrius įsijungs ir bus grąžintas ankstesnis temperatūros nustatymas.

3.4 Extra Cool funkcija

Ši funkcija leidžia greitai atvėsinti didelius kiekius šiltų maisto produktų, nešildant šaldytuve jau esančių maisto produktų.

Norėdami įjungti funkciją, paspauskite Extra Cool mygtuką.

Įsijungs indikatorius Extra Cool. Veikiant funkcijai Extra Cool ventilatorius gali veikti automatiškai.

Ši funkcija automatiškai nustoja veikti maždaug po 6 val. Kai funkcija išsijungia, Extra Cool indikatorius taip pat išsijungia.

Jei norite anksčiau išjungti Extra Cool funkciją, paspauskite Extra Cool mygtuką.

- ① Jei norite nustatyti kitą šaldytuvo temperatūrą, išjunkite Extra Cool funkciją.

3.5 Extra Freeze funkcija

Funkcija Extra Freeze skirta maistui šaldiklyje atvėsinti ir (arba) greitai užšaldyti. Naudojant šią funkciją paspartinamas šviežio maisto užšaldymas ir apsaugomi jau įdėti maisto produktai nuo sušilimo.

❗ Norėdami užšaldyti šviežius maisto produktus, funkciją Extra Freeze įjunkite mažiausiai 24 val prieš dėdami produktus.

Jei norite įjungti šią funkciją, paspauskite Extra Freeze mygtuką.

Įsijungs Extra Freeze indikatorius. Extra Freeze funkcija išsijungs automatiškai per 52 val.

Jei funkciją norėsite išjungti anksčiau, paspauskite Extra Freeze mygtuką.

3.6 Ventilatorius funkcija

Norėdami įjungti funkciją, paspauskite mygtuką Ventilatorius. Įsijungs Ventilatorius indikatorius.

Norėdami išjungti funkciją, dar kartą paspauskite mygtuką Ventilatorius. Indikatorius Ventilatorius išsijungs.

❗ Jeigu funkcija įsijungia automatiškai, indikatorius Ventilatorius neįsijungia. Funkcija Ventilatorius gali padidinti elektros energijos sąnaudas, o prietaisas gali imti veikti garsiau.

Ventilatorius veikia tik kai durelės uždarytos.

3.7 Įspėjamasis aukštos temperatūros signalas

Šaldiklio skyriuje pakilus temperatūrai pradeda mirksėti įspėjamasis indikatorius, šaldiklio temperatūros indikatorius H° ima mirksėti ir išsijungia garsinis signalas.

Norėdami išjungti avarinį signalą, paspauskite bet kurį mygtuką.

Įspėjamasis indikatorius ir garsinis signalas išsijungs. Šaldiklio temperatūros indikatorius 5 sek rodo H°, o tada vėl šaldiklio temperatūrą.

❗ Jei įprastos sąlygos nėra užtikrinamos, avarinis signalas suveikia praėjus 1 val po išjungimo. Jeigu garsinio signalo neišjungs, jis išsijungs automatiškai maždaug po 1 val.

3.8 Atidarytų durelių signalas

Jeigu šaldytuvo dureles paliksite atidarytas 5 min, arba jei šaldiklio dureles paliksite atidarytas 80 sek, įsijungs garsinis įspėjimas.

Įspėjimai sustabdomi uždarius dureles. Norėdami išjungti garsinį signalą, paspauskite bet kurį mygtuką.

❗ Jeigu garsinio signalo patys neišjungs, jis išsijungs automatiškai po 1 valanda.

3.9 Wi-Fi ryšio nustatymas

Ši funkcija leidžia prijungti prietaisą prie Wi-Fi tinklo ir susieti jį su mobiliuoju prietaisu. Tokiu būdu į mobilųjį įrenginį galite gauti pranešimus, jame stebėti prietaiso veikimą ir jį valdyti.

Prietaisui susieti mobilųjį įrenginį turite prijungti prie Wi-Fi tinklo.

Dažnis / protokolas	Wi-Fi: 2.4 GHz / 802.11 bgn
Galia	Wi-Fi 2.4 GHz: <20 dBm
Užšifravimas	WPA-PSK, WPA2-PSK, WPA3-Personal

Mobiliosios programėlės diegimas

Prietaiso prijungimas prie Wi-Fi:

1. Patikrinkite, ar prietaisas įjungtas.
2. Prijunkite mobilųjį įrenginį prie to paties Wi-Fi tinklo, prie kurio norite prijungti prietaisą.
3. Norėdami atsisiųsti programėlę, nuskaitykite QR kodą ant naudotojo vadovo galinio viršelio. Taip pat programėlę galite atsisiųsti iš programėlių parduotuvės.
4. Atidarykite programėlę ir registruokitės.

Prietaiso belaidžio ryšio konfigūravimas

Laikykites programėleje pateiktą registracijos procedūros nurodymų:

1. Paspauskite ir 3 sek palaikykite jungiamumo mygtuką, kol išgirsite garsinį signalą. Wi-Fi įjungta.
2. Po kelių sekundžių ekrane pasirodys AP, o jungiamumo indikatorius pradės mirksėti.
3. Vykdykite programėleje pateikiamus nurodymus.
4. Proceso metu ekrane laikinai galite matyti Cn.

Prietaisui prisijungus, jungiamumo indikatorius švies ir toliau. Ekране matysite nustatytąsias temperatūras.

Prietaiso belaidžio ryšio išjungimas

Norėdami išjungti Wi-Fi, paspauskite ir palaikykite jungiamumo mygtuką 3 sek. Jungiamumo indikatorius išsijungs ir suveiks garsinis signalas.

Norėdami atkurti ryšį, paspauskite ir palaikykite jungiamumo mygtuką 3 sek.

① Po atkūrimo, ryšio indikatorius gali būti išsijungęs. Palaukite, kol įsijungs.

Prietaiso belaidžio ryšio pirminės konfigūracijos atkūrimas

Patikrinkite, ar ekrane rodomas jungiamumo indikatorius. Jei Wi-Fi funkcija išjungta, bandydami atkurti konfigūraciją ją įjungsite.

Norėdami atkurti Wi-Fi konfigūraciją, paspauskite ir 10 sek palaikykite jungiamumo mygtuką. Pasigirs garsinis signalas, nurodantis sėkmingą pirminės konfigūracijos atkūrimą.

Jei norite sužinoti, kaip atkurti ryšį, žr. skyrių „Prietaiso belaidžio ryšio išjungimas“.

3.10 Nustatymo režimas

Nuostatose galite įjungti arba išjungti DEMO režimą, atkurti gamyklines nuostatas ir pakeisti temperatūros vienetus iš °C į °F:

Nustatymų režimo aktyvinimas

1. Paspauskite mygtuką Extra Cool ir palaikykite maždaug 3 sek. Ekране matysite mirksintį SE tt.
2. Įjungus nustatymų režimą, ekrane rodomas užrašas tS on.
3. Norėdami išjungti nuostatų režimą, paspauskite mygtuką Extra Cool ir palaikykite maždaug 3 sek.

Jei valdymo skydelio nenaudosite 60 sek, nustatymų režimas išsijungs automatiškai.

Naršymas nustatymų režime

Norėdami pakeisti parametą, bakstelėkite Extra Cool. Norėdami pakeisti parametro vertę, bakstelėkite šaldytuvo temperatūros mygtuką.

Ekranas	Numatytieji parametrai
tS on	Mygtuko garsai
CF °C	Temperatūros matavimo vienetai
dE OF	Demo režimas

Ekranas	Numatytieji parametrai
FS 03	Gamyklos nustatymai

Mygtuko garsai

Norėdami įjungti arba išjungti garsus

1. Kaip įjungti nustatymų režimą.
2. Naršykite Nuostatų režimą, kol ekrane bus rodoma tS. Norėdami įjungti arba išjungti garsus, palieskite šaldytuvo temperatūros mygtuką. Indikatorius pasikeis į On, kai garsai įjungti, arba į OF, kai jie išjungti.
3. Kai išeiti iš nustatymų režimo.

Temperatūros matavimo vienetai

Norėdami pakeisti temperatūros matavimo vienetus

1. Kaip įjungti nustatymų režimą.
2. Naršykite nustatymų režime, kol ekrane bus rodoma CF ir °C. Palieskite šaldytuvo temperatūros mygtuką, kad pasirinktumėte °C – Celsijaus ir °F – Farenheito laipsnius.
3. Kai išeiti iš nustatymų režimo.

Režimas Demo

Demo režimas imituoja prietaiso veikimą be aušinimo. Jis skirtas tik salonui arba ekspozicijai.

① Kai įjungtas DEMO režimas, maisto laikyti negalima.

Norėdami įjungti režimą Demo:

1. Kaip įjungti nustatymų režimą.
2. Naršykite Nuostatų režimą, kol ekrane bus rodoma dE. Norėdami įjungti arba išjungti režimą, palieskite šaldiklio temperatūros mygtuką. Indikatorius pasikeis į On, kai režimas įjungtas, arba OF, kai režimas Demo išjungtas.
3. Kai išeiti iš nustatymų režimo.

Gamykliniai nustatymai

Ši funkcija atkuria kiekvieną nustatymą į gamyklinį. Jei norite atkurti gamyklinius nustatymus

1. Kaip įjungti nustatymų režimą.
2. Naršykite Nuostatų režimą, kol ekrane bus rodoma FS. Norėdami atkurti gamyklinius nustatymus, palieskite šaldytuvo temperatūros mygtuką. Ekране rodoma on ir jis tampa 03.
3. Kai išeiti iš nustatymų režimo.

4. KASDIENIS NAUDOJIMAS

4.1 Durelių lentynėlių padėtyš

Kad būtų patogiau, durelių lentynėles galima išdėstyti skirtinguose aukščiuose. Patraukite lentyną aukštyn, kad pakeistumėte jos padėtį.

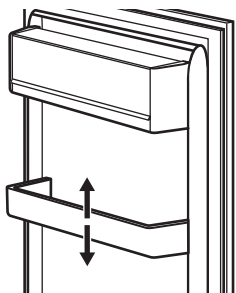

4.2 Išimamos lentynos

Šaldytuvo sienelėse įrengti bėgeliai. Galite keisti lentynų padėtį.

Šis prietaisas turi lanksčią lentyną. Priekinę lentynos dalį galima padėti po antrąją:

1. Atsargiai išimkite priekinę dalį.
2. Tada įstumkite ją į apatinį bėgelį po antrąją lentynos dalimi.

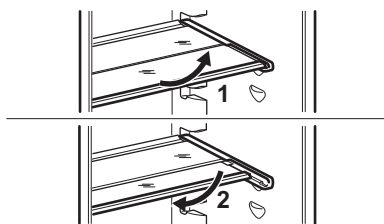

ⓘ Nedėkite stiklinės lentynos virš daržovių stalčiaus, kitaip galite sutrikdyti oro cirkuliaciją.

4.3 GreenZone stalčius

GreenZone yra ištraukiamasis stalčius, pažymėtas  ir yra šaldytuvo skyriaus apačioje. Jis turi sandariklius, kurie stalčiaus viduje užtikrina optimalią drėgmę.

4.4 Išėmimas GreenZone

1. Ištuštinkite stalčių.

2. Ištraukite ant teleskopinių bėgelių sumontuotą stalčių.
3. Paspauskite bėgelių dangtelį ir pakelkite stalčiaus priekį.

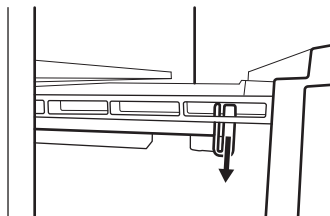

4. Keldami stalčių į viršų, ištraukite jį ir nuimkite nuo bėgelių.

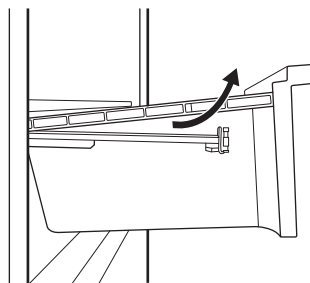

Norėdami vėl surinkti:

1. Visiškai ištraukite bėgelius.

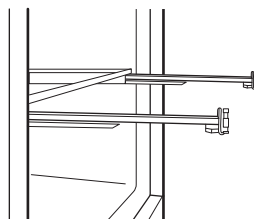

2. Galinę stalčiaus dalį uždėkite ant bėgelių.

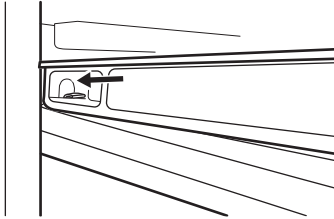
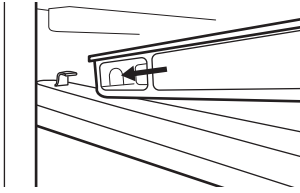

3. Laikydami stalčiaus priekį pakeltą įstumkite stalčių į vidų.

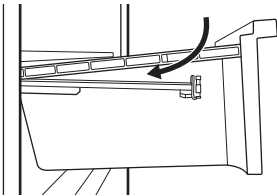

4. Paspauskite stalčiaus priekinę dalį žemyn.
5. Vėl ištraukite stalčių ir patikrinkite, ar jis tinkamai uždėtas ant galinių ir priekinių kablių.

4.5 Stalčių stiklinio dangčio nuėmimas

1. Atlaisvinkite šoninius laikiklius iš abiejų pusių vienu metu.

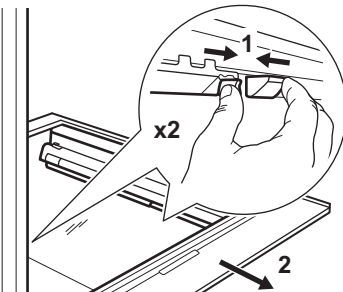

2. Į save patraukite stiklinės lentynos atramą.

4.6 Išėmimas ExtraZone

Virš GreenZone stalčiaus yra ištraukiamas stalčius.

ⓘ Rekomenduojama ištuštinti stalčių, prieš jį ištraukiant iš šaldytuvo.

Norėdami išimti stalčių:

1. Ištraukite stalčių iš šaldytuvo, visiškai ištiesdami bėgelius.
2. Paspauskite bėgelių dangtelį ir pakelkite stalčiaus priekį.

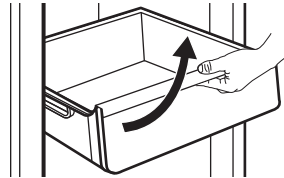

3. Keldami stalčių į viršų, ištraukite jį ir nuimkite nuo bėgelių.

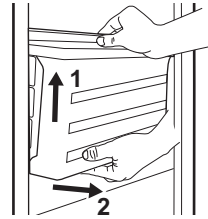

4. Įstumkite bėgelius į spintelę, kad uždarydami dureles nesugadintumėte prietaiso.

Norėdami vėl surinkti:

1. Visiškai ištraukite bėgelius.

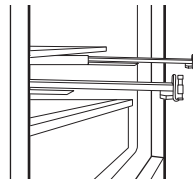

2. Galinę stalčiaus dalį uždėkite ant bėgelių.

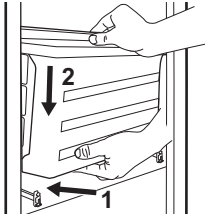

3. Laikydami stalčiaus priekį pakeltą įstumkite stalčių į vidų.

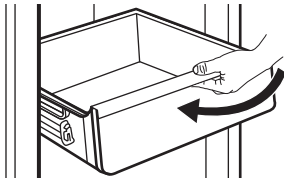

4. Paspauskite stalčiaus priekinę dalį žemyn.

ⓘ Vėl ištraukite stalčių ir patikrinkite, ar jis tinkamai uždėtas ant galinių ir priekinių kablių.

Išimkite stiklinę lentyna:

1. Atlaisvinkite šoninius laikiklius iš abiejų pusių vienu metu.

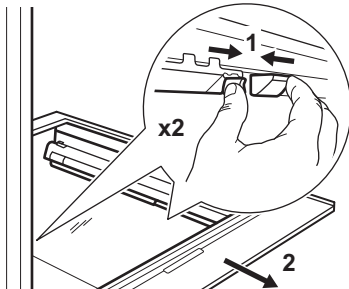

2. Į save patraukite stiklinės lentynos atramą.

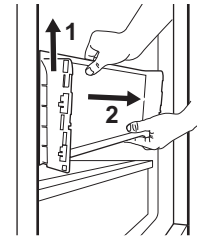
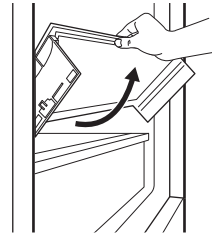

4.7 Drėgmės kontrolė

Stalčiaus GreenZone stiklinė lentyna turi prietaisą, reguliuojantį stalčiaus optimalią drėgmę.

ⓘ Nedėkite maisto produktų ant drėgmės reguliavimo įtaiso.

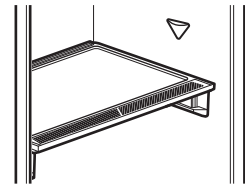

Jei norite išimti drėgmės reguliavimo prietaisą:

1. atidarykite po stikline lentyna esantį stalčių ir ištraukite dangtelį.

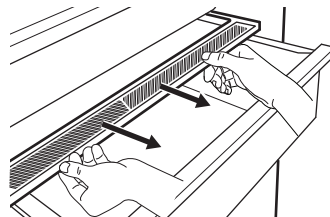

2. Jei jums reikia pakeisti baltos spalvos membraną, suimkite prietaisą per vidurį ir traukdami dangtelį atskirkite nuo jo membraną.

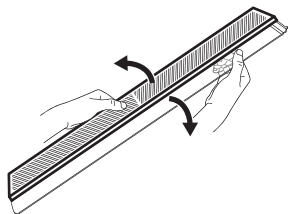

3. Naują membraną įspauskite į dangtelį.

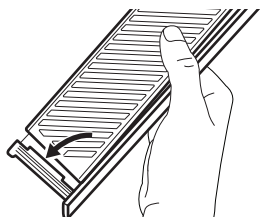

4. Įdėkite drėgmės kontrolės prietaisą atgal į stalčių.

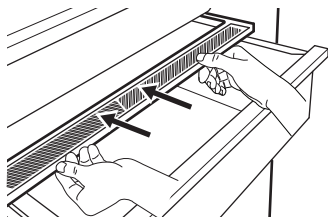

① GreenZone stalčiuje gali susidaryti kondensatas. Nuvalykite jį minkštu skudurėliu.

4.8 Temperatūros indikatoriaus

Šoninėje prietaiso sienelėje yra temperatūros indikatoriaus. Simbolis rodo šalčiausią šaldytuvo vietą.

Jeigu OK matote (A), sudėkite šviežią maistą ten, kur nurodyta. Jeigu (B) nėra, palaukite bent 12 val ir patikrinkite dar kartą.

Jei OK (B) vis tiek nėra, nustatykite žemesnę temperatūrą.

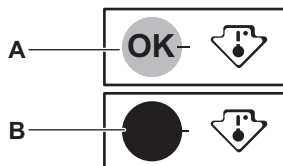

4.9 Ventilatorius

Šaldytuvo skyriuje įrengtas įrengtas greitai atšaldo maisto produktus ir užtikrina tolygią temperatūrą šaldytuvo skyriuje.

Ši funkcija įsijungia automatiškai.

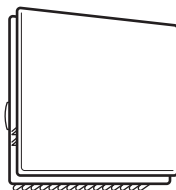

Prireikus šią funkciją galite įjungti patys (žr. skyrių „Ventiliatorius funkcija“).

① Ventilatorius veikia tik kai durelės uždarytos.

① Nenuimkite ventilatoriaus dangčio.

4.10 Filtras CleanAir+

Prietaise gali būti gamintojo tiekiamas CleanAir+ anglies filtras.

Anglies filtras išvalo šaldytuvo skyriaus orą nuo kvapų ir pagerina laikymo kokybę.

Filtras ir jo plastikinis korpusas tiekiami atskirai maišelyje. Montavimo instrukciją rasite skyriuje „CleanAir+ filtro montavimas ir keitimas“ („Valymas ir priežiūra“).

4.11 Bottle Stop

Priedas neleidžia buteliams ir skardinėms riedėti. Laikykite butelius ar skardines vieną ant kito.

Šiam priedui įdėti nereikia jokių įrankių. Norėdami laikyti butelius, priedą padėkite pasuktą silikoniniu pagrindu žemyn.

① Laikykite iki 10 kg skirtingų dydžių butelių ir (arba) skardinių, sudėtų kaip parodyta paveikslėlyje (iki dviejų eilių).

Į vidų, viršumi atsuktus į save, dėkite tik uždarčius butelius ir skardines.

❗ Pasirūpinkite, kad nesupakuotas maistas tiesiogiai nesiliestų su priedu.

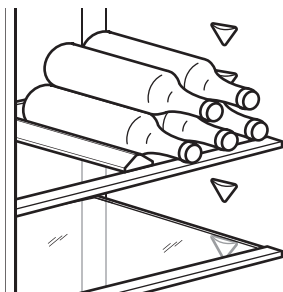

4.12 Šviežio maisto užšaldymas

Šaldiklio skyrių naudokite užšaldyti šviežią maistą ir laikyti užšaldytus maisto produktus.

❗ Prieš dėdami maistą į šaldiklį, apvyniokite jį bet kokia medžiaga, tinkama liestis su maistu.

Prieš sudėdami maisto produktus į šaldiklį, įjunkite Extra Freeze funkciją ir palaukite mažiausiai 24 val.

Šviežią maistą laikykite vienodai paskirstytą pirmame (aukščiausiam) stalčiuje.

Laikykitės per 24 val užšaldomo maisto kiekio apribojimų, kurie nurodyti vardinėje prietaiso lentelėje.

Pasibaigus šaldymo ciklui, automatiškai gražinama ankstesnė temperatūra (žr. „Funkcija Extra Freeze“).

Daugiau informacijos rasite „Patarimai dėl produktų užšaldymo“.

4.13 Užšaldyto maisto laikymas

Jei prietaisą naudojate pirmą kartą arba po ilgos pertraukos, iš pradžių įjunkite Extra Freeze funkciją, tada palaukite bent 3 val ir tik po to į šaldymo skyrių sudėkite maisto produktus.

⚠ DĖMESIO

Jei elektra buvo dingusi ilgiau, nei nurodyta vardinėje prietaiso lentelėje ties „rising time“, atitirpusį maistą reikia nedelsiant suvartoti. Žr. „[spėjamas] aukštos temperatūros signalas“.

4.14 Ledo kubelių gamyba

Šiame prietaise naudojamas padėklas ledo kubeliams gaminti.

❗ Padėklams išimti iš šaldiklio nenaudokite metalinių įrankių.

5. NAUDINGI PATARIMAI

5.1 Patarimai kaip taupyti energiją

- Šaldiklis: Originali konfigūracija užtikrina efektyviausią energijos naudojimą.
- Šaldytuvas: Mažiausios energijos sąnaudos pasiekiamos stalčius laikant apatinėje šaldytuvo dalyje, o lentynas tolygiai paskirstytas. Durelių lentynų padėtyms energijos sąnaudoms įtakos neturi.
- Be reikalo neatidarinkite durelių ir nelaikykite jų atidarytų.
- Šaldiklis: Kuo žemesnę temperatūrą nustatysite, tuo didesnės bus energijos sąnaudos.
- Šaldytuvas: Nesirinkite aukštesnės temperatūros nei reikalinga tinkamai išlaikyti ir išsaugoti maisto produktus.
- Jei aplinkos temperatūra aukšta, o šaldiklyje pasirinkta žema temperatūra, o šaldiklis pilnas produktų, dėl ilgai

veikiančio kompresoriaus ant garintuvo gali susiformuoti šerkšnas arba ledas.

Šiuo atveju nustatykite aukštesnę temperatūrą, kad užtikrintumėte automatinį atitirpinimą.

- Neuždenkite ventiliacijos grotelių ar angų.
- Pasirūpinkite, kad maisto produktai netrukdytų orui cirkuluoti per prietaiso gale esančias angas.

5.2 Patarimai dėl produktų užšaldymo

- Nebandykite užšaldyti butelių ar skardinių su skysčiais, ypač gazuotų gėrimų. Jie gali sprogti.
- Nedėkite į šaldiklio skyrių karštų maisto produktų.
- Nedėkite šviežio dar neužšaldyto maisto šalia užšaldyto.

- Nedėkite į burną iš šaldiklio ką tik išimtų ledo kubelių, ledų ar kitų užšaldytų produktų, kad nenusišaldytumėte.
- Atitirpintų maisto produktų pakartotinai neužšaldykite.

5.3 Patarimai dėl šaldyto maisto laikymo

- Šaldiklio skyrius pažymėtas .
- Šaldytus maisto produktus išsaugosite, jeigu juos laikysite -18 °C arba žemesnėje temperatūroje.
- Jei pasirinksite aukštesnę temperatūrą, laikomi šaldyti maisto produktai gali greičiau sugesti.
- Užšaldytus maisto produktus galima laikyti visame šaldiklio skyriuje.
- Šalia maisto produktų palikite pakankamai vietos orui cirkuliuoti.

5.4 Produktų galiojimo laikas juos laikant šaldiklyje

Maisto rūšis	Galiojimo laikas (mėnesiai)
Duona	3
Vaisiai (išskyrus citrusinius)	6 - 12
Daržovės	8 - 10
Likučiai be mėsos	1 - 2
Pieno produktai	
Sviestas	6 - 9
Minkštasis sūris (pvz., mocarela)	3 - 4
Kietasis sūris (pvz., parmezanas, čedaris)	6
Jūros gėrybės:	
Riebi žuvis (pvz., lašiša, skumbė)	2 - 3
Liesa žuvis (pvz., menkė, plekšnė)	4 - 6
Krevetės	12
Išlukštenti jūros moliuskai ir midijos	3 - 4
Virta žuvis	1 - 2

Maisto rūšis	Galiojimo laikas (mėnesiai)
Mėsa	
Paukštiena	9 - 12
Jautiena	6 - 12
Kiauliena	4 - 6
Ėriena	6 - 9
Virtos dešrelės	1 - 2
Kumpis	1 - 2
Likučiai su mėsa	2 - 3

5.5 Patarimai, kaip šaldyti maisto produktus

 Šviežio maisto skyrius yra virš GreenZone stalčiaus.

- Gera temperatūros nuostata, užtikrinanti šviežių maisto produktų saugojimą, yra mažesnė kaip arba lygiai +4 °C temperatūra.
- Skysčiams ir maisto produktams visada naudokite uždaras pakuotes, kad skyriuje neatsirastų kvapų.
- Siekiant apsaugoti apdorotą maistą nuo neapdoroto ir atvirksčiai, uždenkite apdorotą maistą ir atskirkite jį nuo neapdoroto.
- Į maistinę plėvelę suvyniotą mėsą dėkite ant stiklinės lentynos, virš daržovių stalčiaus.
- Atitirpinkite maisto produktus šaldytuve.
- Nedėkite į prietaisą karštų maisto produktų.
- Nuvalytus vaisius ir daržoves sudėkite į jiems skirtą stalčių.
- Šaldytuve nelaikykite egzotinių vaisių.
- Šaldytuve tai pat nerekomenduojame laikyti tam tikrų daržovių, pvz., pomidorų, bulvių, svogūnų ar česnakų.
- Uždarykite butelius prieš dėdami juos į šaldytuvą.
- Įjunkite ventiliatorių, kad maistas greičiau atvėstų.

6. VALYMAS IR PRIEŽIŪRA

ĮSPĖJIMAS!

Žr. skyrių „Sauga“.

6.1 Vidaus valymas

Prieš naudodami pirmą kartą, nuvalykite vidų ir visus priedus drungnu vandeniu su neutraliu muilu, tada nusausinkite.

⚠ DĖMESIO

Prietaiso priedus ir dalis galima plauti indaplovėje.

⚠ DĖMESIO

Valdymo skydelį valykite drėgna šluoste. Nenaudokite jokių valiklių. Valdymo skydelį nusausinkite švelnia šluoste.

6.2 Periodinis valymas

Įranga valykite reguliariai:

- Drungname vandenyje su neutraliu muilu sudrėkinta šluoste nuvalykite prietaiso vidų ir jo priedus. Nuskalaukite ir nusausinkite.
- Reguliariai valykite durelių tarpines.

6.3 Šaldiklio atitirpinimas

Įprastai naudojantis prietaisu ant šaldytuvo skyriaus garintuvo susikaupęs šerkšnas pašalinamas automatiškai. Atitirpęs vanduo išteka per lataką į specialų indą virš kompresoriaus, iš kurio vanduo išgaruoja.

Reguliariai valykite atitirpusio vandens išleidimo angą, esančią šaldytuvo skyriaus viduryje.

Naudokite su prietaisu tiekiamą vamzdelių valymo priemonę.

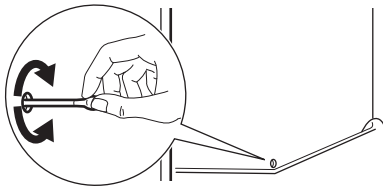

6.4 Šaldiklio atitirpinimas

Šaldiklio skyriuje šerkšnas nesikaupia. Ant šio prietaiso vidinių sienelių ar jame laikomų maisto produktų šerkšnas nesikaupia.

6.5 CleanAir+ filtro montavimas ir keitimas

ⓘ Elkitės su filtru atsargiai ir saugokite paviršių nuo subraižymų. Gavę prietaisą oro filtrą rasite plastikiniame maišelyje – taip užtikrinamos geriausios jo savybės.

Oro filtrą sumontuokite prieš įjungdami prietaisą.

1. Atidarykite plastikinį korpą ir uždėkite klostuotą filtro paviršių ant grotelių taip, kad filtras užsifikuotų pažymėtoje tinklelio paviršiaus srityje.

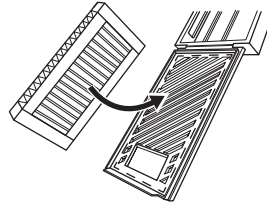

2. Prilaikykite filtrą, kol uždarysite plastikinį korpą ir išgirsite spragtelėjimą.

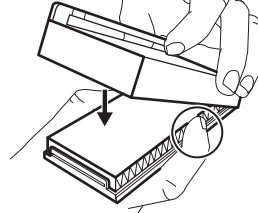

3. Išimkite iš šaldytuvo viršutinę stiklinę lentyną. Užmaukite plastikinį oro filtro korpą kairėje stiklinės lentynos pusėje.

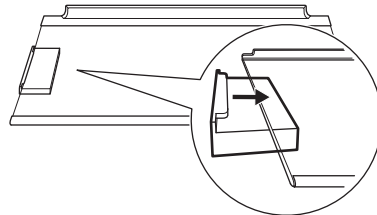

4. Įdėkite stiklinę lentyną atgal į šaldytuvą. Nepažeiskite filtro.

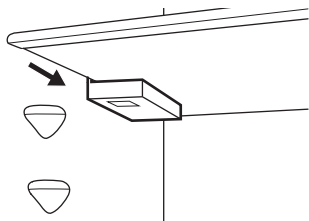

Oro filtro keitimas

1. Atidarykite filtro korpusą.

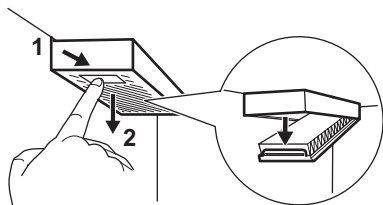

2. Išimkite panaudotą oro filtrą.
3. Įdėkite naują oro filtrą ir uždarykite korpusą.

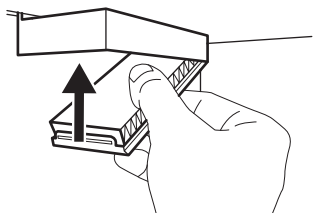

Keiskite oro filtrą kas 6 mėnesius.

① Oro filtras yra eksploatacinis priedas, todėl jam garantija netaikoma. Naują filtrą galite įsigyti iš vietinio atstovo.

6.6 Laikotarpis, kai prietaisas nenaudojamas

Jeigu prietaisas ilgą laiką nebus naudojamas, atlikite tokius veiksmus:

1. Atjunkite prietaisą nuo elektros maitinimo.
2. Išimkite visus maisto produktus.
3. Išvalykite prietaisą ir visus jo priedus.
4. Dureles palikite atidarytas, kad nesikauptų nemalonūs kvapai.

7. GEDIMŲ ŠALINIMAS

⚠ **ĮSPĖJIMAS!**
Žr. skyrių „Sauga“.

7.1 Ką daryti, jeigu...

Sutrikimas	Galima priežastis	Sprendimas
Prietaisas neveikia.	Prietaisas yra išjungtas.	Įjunkite prietaisą.
	Maitinimo laido kištukas netinkamai įkištas į elektros maitinimo lizdą.	Tinkamai įkiškite maitinimo laido kištuką į maitinimo lizdą.
	Į maitinimo lizdą nepaduodama elektra.	Įjunkite prietaisą į kitą elektros lizdą. Kreipkitės į kvalifikuotą elektriką.
Prietaisas veikia triukšmingai.	Prietaisas nestabilus.	Patikrinkite prietaiso kojeles.

Sutrikimas	Galima priežastis	Sprendimas
Įsijungia įspėjamasis garsinis arba vaizdinis signalas.	Prietaisas neseniai buvo įjungtas.	Žr. „Įspėjamasis aukštos temperatūros signalas“ arba „Atidarytų durelių signalas“.
	Pasirinkta per aukšta temperatūra.	Žr. „Įspėjamasis aukštos temperatūros signalas“ arba „Atidarytų durelių signalas“.
	Durelės liko atidarytos.	Uždarykite dureles.
Kompresorius veikia nuolat ir neišsijungia.	Pasirinkta netinkama temperatūra.	Žr. skyrių „Valdymo skydelis“.
	Vienu metu įdėjote per daug maisto.	Palaukite keletą valandų ir dar kartą patikrinkite temperatūrą.
	Kambario temperatūra pernelyg aukšta.	Žr. skyrių „Montavimas“.
	Į prietaisą įdėtas maistas pernelyg šiltas.	Prieš dėdami į prietaisą leiskite maistui atvėsti kambario temperatūroje.
	Nevisiškai uždarytos durelės.	Žr. skirsnį „Durelių uždarymas“.
	Įjungta Extra Freeze funkcija.	Žr. skyrių „Extra Freeze funkcija“.
	Įjungta Extra Cool funkcija.	Žr. skyrių „Extra Cool funkcija“.
Paspaudus „Extra Freeze“ arba „Extra Cool“, arba pakeitus temperatūrą, kompresorius įsijungia ne iš karto.	Kompresorius įsijungs po tam tikro laiko.	Tai normalus veikimas, gedimo nėra.
Durelės pakrypusios arba trukdo ventilacijos grotelėms.	Prietaisas stovi nelygiai.	Žr. įrengimo instrukciją.
Durelės sunkiai atsidaro.	Mėginate atidaryti dureles iš karto, tik jas uždarę.	Palaukite kelias sekundes, o tada vėl pamėginkite jas atidaryti.
Lemputė neveikia.	Lemputė veikia parengties režimu.	Uždarykite ir atidarykite dureles.
	Perdegusi lemputė.	Kreipkitės į įgaliotąjį aptarnavimo centrą.
Susikauptė pernelyg daug ledo.	Nevisiškai uždarytos durelės.	Žr. skirsnį „Durelių uždarymas“.
	Įrėpinė deformuota arba nešvari.	Žr. skirsnį „Durelių uždarymas“.
	Maistas nėra tinkamai suvyniotas.	Tinkamai suvyniokite maistą.
	Pasirinkta netinkama temperatūra.	Žr. skyrių „Valdymo skydelis“.
	Prietaisas pilnas produktų ir pasirinkta žemiausia temperatūra.	Pasirinkite aukštesnę temperatūrą. Žr. skyrių „Valdymo skydelis“.
	Prietaise pasirinkta per žema temperatūra, o aplinkos temperatūra per aukšta.	Pasirinkite aukštesnę temperatūrą. Žr. skyrių „Valdymo skydelis“.

Sutrikimas	Galima priežastis	Sprendimas
Per šaldytuvo galinę sienelę teka vanduo.	Automatinio atšildymo metu šaldytuvo galinėje sienelėje esantis ledas tirpsta.	Tai nėra gedimas.
Šaldytuve kaupiasi per daug vandens kondensato.	Durėlės atidarinėjamos per dažnai.	Dureles atidarykite tik tada, kai reikia.
	Durėlės ne iki galo uždarytos.	Patikrinkite, ar durėlės tinkamai uždarytos.
	Laikote neįvyniotą maistą.	Prieš dėdami maistą į prietaisą, įvyniokite jį į tinkamą medžiagą.
	Normalu, kad vasarą ir rudenį dėl padidėjusios oro ir maisto drėgmės gali susidaryti daugiau kondensato. Pats šaldytuvus drėgmės neišskiria. Pasibaigus sezonui, drėgmė šaldytuve sumažės savaime.	Vasarą ir rudenį nustatykite aukštesnę šaldytuvo temperatūrą (apie 6–7 °C).
Ant stiklinių lentynų yra vandens lašų.	Šaldytuve pernelyg daug drėgmės.	Nusausinkite stiklines lentynas šluoste.
Į šaldytuvo vidų teka vanduo.	Maistas trukdo vandeniui nutekėti į vandens rinktuvą.	Pasirūpinkite, kad maistas nesiliestų prie galinės sienelės.
	Užsikimšęs vandens išleidimo kanalas.	Išvalykite vandens išleidimo kanalą.
Vanduo teka per dureles.	Tirpstančio vandens išleidimo kanalas nesujungtas su virš kompresoriaus esančiu garintuvo padėklui.	Sujunkite tirpstančio vandens išleidimo kanalą su garintuvo padėklui.
Nepavyksta nustatyti temperatūros.	Ijungta Extra Freeze arba Extra Cool funkcija.	Patys išjunkite Extra Freeze / Extra Cool funkciją arba palaukite, kol ji išsijungs pati. Žr. „Extra Freeze funkcija“ arba „Extra Cool“ funkciją.
Pasirinkta per žema / aukšta temperatūra.	Pasirinkta netinkama temperatūra.	Nustatykite aukštesnę / žemesnę temperatūrą.
	Nevisiškai uždarytos durėlės.	Žr. skyrių „Durelių uždarymas“.
	Maisto temperatūra pernelyg aukšta.	Prieš dėdami į šaldytuvą palaukite, kol maistas atvės.
	Vienu metu laikote per daug maisto.	Nelaikykite šaldytuve labai didelio kiekio maisto produktų.
	Per dažnai atidarinėjamos durėlės.	Dureles atidarykite tik tada, kai reikia.
	Ijungta Extra Freeze funkcija.	Žr. skyrių „Extra Freeze funkcija“.
	Ijungta Extra Cool funkcija.	Žr. skyrių „Extra Cool funkcija“.
	Prietaise necirkuliuoja šaltas oras.	Pasirūpinkite, kad prietaise cirkuliuotų šaltas oras. Žr. skyrių „Naudingi patarimai“.
dE on indikatorius.	Ijungtas demonstracinis prietaiso režimas.	

Sutrikimas	Galima priežastis	Sprendimas
Įsijungs garsinis signalas ir Er CE simbolis.	Ryšio problema.	Kreipkitės į įgaliojantį techninės priežiūros centrą Saldymo sistema ir toliau veiks, tačiau negalėsite pasirinkti temperatūros.
Kas 5 sek pakaitomis matysite Er t1, Er t3, Er t5 ir esamą nustatymą, taip pat veiks įspėjamasis indikatorius.	Temperatūros jutiklio klaida.	Kreipkitės į įgaliojantį techninės priežiūros centrą Saldymo sistema ir toliau veiks, tačiau negalėsite pasirinkti temperatūros.
Baltas arba raudonas prisijungimo indikatorius mirksi ilgą laiką.	Prisijungimo klaidos.	Pasirūpinkite, kad interneto ryšys būtų patikimas. Jei ryšio atkurti nepavyks, pabandykite išjungti ir vėl įjungti belaidį ryšį prietaise ir Wi-Fi prieigos taške. Jei problema išliks, iš naujo nustatykite prietaiso Wi-Fi ryšį ir pakartokite diegimo procedūrą. Jeigu problemos pašalinti nepavyksta, kreipkitės į įgaliojantį techninės priežiūros centrą.

ⓘ Jeigu problemos pašalinti nepavyksta, kreipkitės į įgaliojantį techninės priežiūros centrą.

7.2 Lemputės keitimas

Jei norite pakeisti lemputę, susisiekite su įgaliojuoju aptarnavimo centru.

7.3 Durelių uždarymas

1. Išvalykite durelių tarpines.
2. Durų reguliavimas aprašytas montavimo instrukcijoje.
3. Jei norite pakeisti pažeistas durų tarpines, susisiekite su įgaliojuoju aptarnavimo centru.

8. TECHNINIAI DUOMENYS

Techninė informacija yra nurodyta energinio efektyvumo etiketėje ir prietaiso techninių duomenų plokštelėje, kuri gali būti ant prietaiso arba jo viduje.

Tik Šveicarijai

Įtampa: 220–240 V

Dažnis: 50 Hz

Tik ES

Kartu su prietaisu rasite energijos sąnaudų lipduką su QR kodu, kuriame užkoduota nuoroda į ES EPREL duomenų bazėje saugomą informaciją apie prietaiso eksploatacines charakteristikas. Išsaugokite energijos duomenų lentelę kartu su naudotojo vadovu ir visais ki-

tais su šiuo prietaisu tiekiamais dokumentais. Techninius duomenis, nurodę prietaiso modelio pavadinimą ir gaminio numerį, taip pat rasite EPREL puslapyje, adresu <https://eprel.ec.europa.eu>. Išsamesnės informacijos apie energijos etiketę rasite adresu www.theenergylabel.eu.

Tik JK

Ant prietaiso priklijuotas energijos vartojimo duomenų lipdukas su QR kodu – nuoroda į ES EPREL duomenų bazėje saugomą informaciją apie prietaiso eksploatacines charakteristikas. Išsaugokite energijos duomenų lentelę kartu su naudotojo vadovu ir visais kitais su šiuo prietaisu tiekiamais dokumentais.

9. INFORMACIJA BANDYMŲ LABORATORIJOMS

Prietaiso montavimas ir paruošimas bet kojam „EcoDesign“ patikrinimui atlikti turi atitikti:

UK	BS EN 62552
ES, Šveicarija, Izraelis	EN 62552
Australija	IEC 62552
Pietų Afrika	SANS 62552
UAE	UAE.S 5010-3:2022

GCC	SASO-2892_2018
-----	----------------

Reikalavimai ventilacijai, išėmos matmenys ir minimalūs atstumai iki nugarėlės nurodyti šio naudotojo vadovo skyriuje „Montavimas“. Dėl bet kokios papildomos informacijos, įskaitant įdėjimo planus, kreipkitės į gamintoją.

10. APLINKOS APSAUGA

Atiduokite perdirbti medžiagas, pažymėtas simboliu . Išmeskite pakuotę į atitinkamą atliekų surinkimo konteinerį, kad ji būtų perdirbta. Tausokite aplinką ir žmonių sveikatą – tinkamai rūšiukite elektros ir elektronikos

prietaisų atliekas. Prietaisų nemeskite kartu su buitinėmis atliekomis, jei jie pažymėti ženklu . Priduokite šį gaminį vietiniame atliekų surinkimo punkte arba susisiekite su savivaldybės atstovais dėl papildomos informacijos.

